

BONECO
healthy air

TRADITION SINCE 1956
 A SWISS COMPANY

H300

MANUAL



Read and save these instructions
Lesen und behalten Sie diese Anleitung
Lisez et enregistrez ces instructions
Leggere e salvare queste istruzioni
Lea y guarde estas instrucciones
Прочтите и сохраните эти инструкции
阅读并保存这些说明



- DE** Beachten Sie unbedingt alle Sicherheitshinweise (separat im Lieferumfang enthalten).
-
- EN** Always observe all safety notes (included separately in delivery).
-
- FR** Veuillez respecter impérativement l'ensemble des consignes de sécurité (fournies séparément dans le contenu de la livraison).
-
- IT** È indispensabile osservare tutte le indicazioni sulla sicurezza (contenute separatamente nel volume di fornitura).
-
- NL** Lees alle veiligheidsinstructies (afzonderlijk in de levering).
-
- ES** Tenga en cuenta siempre todas las indicaciones de seguridad (se suministran aparte junto con el producto).
-
- PT** Respeite sempre todas as notas de segurança (incluídas separadamente no fornecimento).
-
- HU** Feltétlenül ügyeljen az összes biztonsági útmutatóra (a szállítási terjedelem külön tartalmazza).
-
- PL** Należy koniecznie przestrzegać wszystkich wskazówek bezpieczeństwa (zawartych osobno w zakresie dostawy).
-
- SE** Följ alltid alla säkerhetsanvisningar (bifogas separat i leveransen).
-
- FI** Noudata ehdottomasti kaikkia turvallisuusohjeita (sisältyvät erillisenä osana toimituslaajuuteen).
-



DK Overhold altid alle sikkerhedsanvisninger (medfølger separat).

NO Alle sikkerhetsanvisningene (følger med separat) må følges strengt.

LV Obligāti ievērojiet visus drošības norādījumus (atsevišķi iekļauti piegādes komplektā).

LT Būtinai atsižvelkite į saugumo nurodymus (atskirai pridėti komplektacijoje).

EE Järgige tingimata kõiki ohutusjuhised (sisalduvad tarnekomplektis eraldi).

CZ Bezpodmínečně dodržujte všechny bezpečnostní pokyny (samostatně součástí dodávky).

SK Bezpodmienečne dodržiavajte všetky bezpečnostné pokyny (samostatná súčasť dodávky).

SI Obvezno upoštevajte varnostna navodila (vključena v obseg dobave kot ločen dokument).

HR Obavezno obratite pozornost na sve sigurnosne napomene (odvojeno se nalaze u opsegu isporuke).

GR Τηρείτε πάντα όλες τις οδηγίες ασφαλείας (περιλαμβάνονται ξεχωριστά στο παραδιδόμενο υλικό).

RU Изучите все указания по технике безопасности (входят в комплект поставки).

CN 务必注意所有安全规章 (在供货范围中单独提供)。

DE	Gebrauchsanweisung	5
EN	Instructions for use	29
FR	Mode d'emploi	53
IT	Istruzioni per l'uso	77
NL	Gebruiksaanwijzing	101
ES	Instrucciones de uso	125
PT	Instruções de utilização	149
HU	Használati útmutató	173
PL	Instrukcja obsługi	197
SE	Bruksanvisning	221
FI	Käyttöohjeet	245
DK	Brugsanvisning	269

NO	Bruksanvisning	293
LV	Lietošanas instrukcija	317
LT	Naudojimo instrukcija	341
EE	Kasutusjuhend	365
CZ	Návod k použití	389
SK	Návod na používanie	413
SI	Navodila za uporabo	437
HR	Upute za uporabu	461
GR	Οδηγίες χρήσης	485
RU	Руководство по эксплуатации	509
CN	使用说明书	533

GEBRAUCHSANWEISUNG

de INHALTSVERZEICHNIS

Lieferumfang	8
Gesunde Luft ist ein Grundbedürfnis	8
Zubehör Verfügbarkeit	8
Übersicht und Benennung der Teile	9
Technische Daten	10
Inbetriebnahme	11
Manuelle Bedienung	13
Über die manuelle Bedienung	13
Der AUTO-Modus	13
Angepasster AUTO-Modus	13
Ein- und Ausschalten	13
Manuelle Steuerung	14
Die verschiedenen Betriebsarten	15
Hybride Arbeitsweise („Hybrid“)	15
LED-Betriebsmodus „Hybrid“	15
Nur Befeuchtung („Humidifier“)	15
LED-Betriebsmodus „Humidifier“	15
Nur Reinigung („Purifier“)	15
LED-Betriebsmodus „Purifier“	15

Die verschiedenen Modi	16
Die Modi	16
Modus AUTO	16
Modus SLEEP	16
Modus BABY	16
Duftstoffbehälter	17
Duftstoffbehälter	17
Verwendung	17
Das bietet Ihnen die BONECO-App	18
Über die BONECO-App	18
Leistungsumfang	18
Download	19
BONECO-App für iOS	19
BONECO-App für Android	19
Koppelung mit dem BONECO-Gerät	20
Vorbereitungen	20
Koppelung	20
Reinigungshinweise	21
Über die Reinigung	21
Empfohlene Reinigungsintervalle	21

Gerät reinigen	22
Demontage und Reinigung	22
Reinigung der AW200 Verdunstermatte	23
Über die AW200 Verdunstermatte	23
Reinigung in der Waschmaschine	23
Reinigung durch Handwäsche	23
Vorfilter reinigen	24
Über den Vorfilter	24
Vorfilter reinigen	24
Tausch des Zubehörs	25
A7017 Ionic Silver Stick® ersetzen	25
AH300 Pollenfilter ersetzen	25
Zubehör Verfügbarkeit	25
Betriebsstörungen und Fehlerbehebung	26
Werkseinstellungen	27
Über die Werkseinstellungen	27
Gerät zurücksetzen	27

LIEFERUMFANG

GESUNDE LUFT IST EIN GRUNDBEDÜRFNIS

Auf wenig reagieren wir so empfindlich wie auf schlechte Luft. Und doch schenken viele Menschen der Luftqualität zu wenig Beachtung. Das hat Auswirkung auf Gesundheit und Lebensqualität. Umso mehr freut es uns, dass Sie mit Ihrem BONECO-Gerät Ihnen und Ihrem Umfeld das Grundbedürfnis von gesunder Raumlufte ermöglichen.

ZUBEHÖR VERFÜGBARKEIT

Ersatz für verbrauchtes sowie für zusätzliches Zubehör erhalten Sie:

- bei Ihrem BONECO-Fachhändler,
- unter www.shop.boneco.com oder
- direkt über die „BONECO healthy air“ App.

LIEFERUMFANG

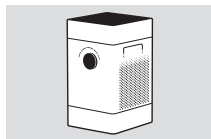

BONECO H300

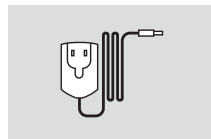

Netzteil

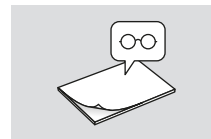

Quick Manual

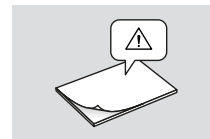

Sicherheitshinweise

ÜBERSICHT UND BENENNUNG DER TEILE

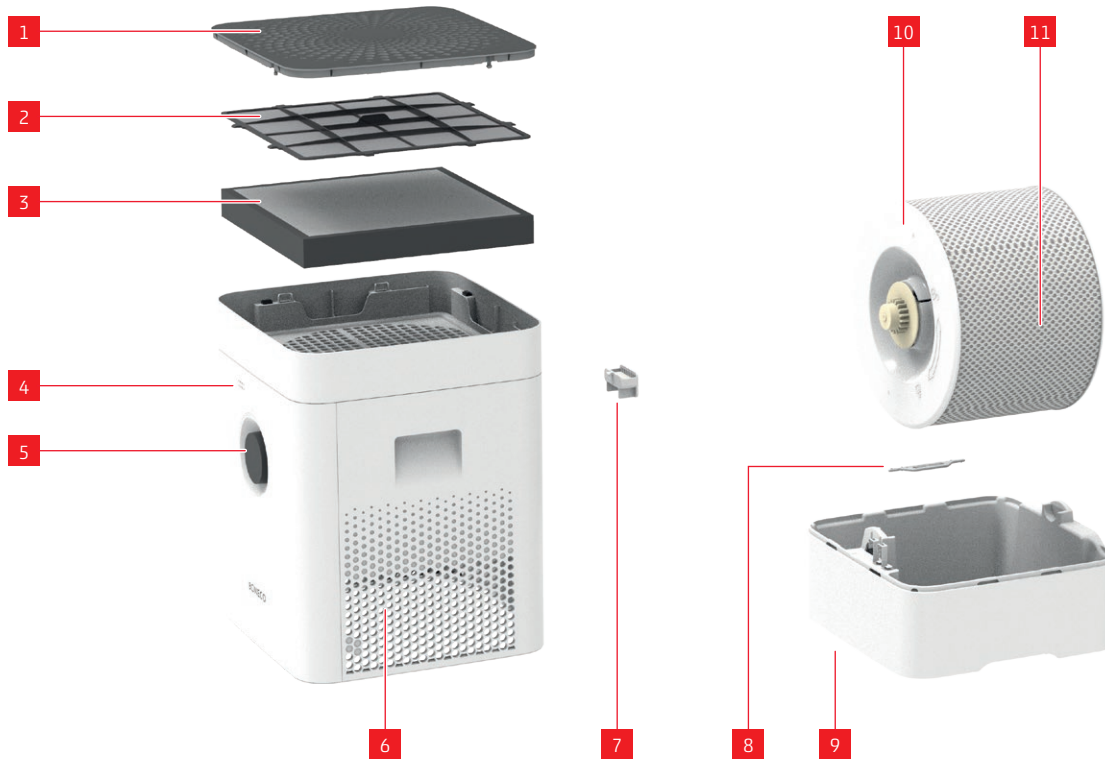

LEGENDE

1	Abdeckung/Lufteinlass
2	Vorfilter
3	AH300 Pollenfilter
4	Hygrometer
5	Ein/Aus, Leistungsstufe
6	Luftaustritt
7	Duftstoffbehälter*
8	A7017 Ionic Silver Stick®
9	Wasserwanne*
10	Trommel*
11	AW200 Verdunstermatte**

* Waschbar im Geschirrspüler bis 50°C

** Waschbar in der Waschmaschine bis 40°C

de TECHNISCHE DATEN

TECHNISCHE DATEN*

Typenbezeichnung	BONECO H300	
Netzspannung	220 – 240 V ~ 50 – 60 Hz	
Leistungsaufnahme	Standby	0.04 W
	Level 1	4.2 W
	Level 6	11.6 W
Befeuchtungsleistung bis	350 g/h**	
Partikel CADR	< 90 m ³ /h	
Geeignet für Raumgrößen bis	50 m ² / 125 m ³	
Fassungsvermögen max.	4.5 Liter	
Abmessungen L × B × H	280 × 280 × 465 mm	
Leergewicht	5.3 kg	
Betriebslautstärke	Level 1	28 db(A)
	Level 6	51 db(A)

* Änderungen vorbehalten

** bei 230 V ~ 50 Hz

INBETRIEBNAHME



1 Drücken Sie auf alle vier Ecken der Abdeckung, um sie zu entriegeln.



2 Entnehmen Sie den Vorfilter und den AH300 Pollenfilter.



3 Entfernen Sie die Schutzhülle des AH300 Pollenfilter.



4 Setzen Sie den AH300 Pollenfilter ein (Pfeilrichtung beachten).



5 Setzen Sie den Vorfilter ein.



6 Lassen Sie die Abdeckung mit kräftigem Druck einrasten.



7 Nehmen Sie das Oberteil ab.



8 Füllen Sie kaltes Leitungswasser bis zur Markierung ein.



9 Setzen Sie das Oberteil auf die Wasserwanne.



10 Verbinden Sie das Netzkabel mit dem Gerät.



11 Verbinden Sie das Netzkabel mit der Steckdose.



12 Drücken Sie kurz den Leistungsregler, um das Gerät einzuschalten.

MANUELLE BEDIENUNG

ÜBER DIE MANUELLE BEDIENUNG

Die manuelle Bedienung wird komfortabel mit dem Drehschalter auf der Frontseite durchgeführt. Die BONECO-App bietet zusätzliche umfangreiche Möglichkeiten für die Steuerung und Automatisierung des BONECO-Gerätes.

DER AUTO-MODUS

Wenn Sie das BONECO Gerät noch nie mit der BONECO-App bedient haben und Sie es zum ersten Mal einschalten, startet es im AUTO-Modus. Das Gerät ist auf eine relative Zielfeuchtigkeit von 50 Prozent voreingestellt. Die Leistungsstufe wird automatisch an die aktuelle Luftfeuchtigkeit angepasst: Je trockener die Luft, umso höher die Leistungsstufe.

Wird die voreingestellte Ziel-Luftfeuchtigkeit überschritten, geht das Gerät in den Stand-by-Modus über, zu erkennen an der pulsierenden LED:



Wird die eingestellte Luftfeuchtigkeit unterschritten, nimmt das Gerät seine Tätigkeit wieder auf.

ANGEPASSTER AUTO-MODUS

Wenn Sie das Gerät bereits mit der BONECO-App bedient und eine andere Luftfeuchtigkeit eingestellt haben, wird dieser Wert beim Einschalten automatisch übernommen.

EIN- UND AUSSCHALTEN

1. Drücken Sie einmal kurz auf den Drehschalter, um das Gerät einzuschalten.



Das Gerät befindet sich beim Einschalten immer im AUTO-Modus. Sie erkennen den aktiven AUTO-Modus an der kleinen leuchtenden LED über dem Drehschalter.



2. Um das Gerät auszuschalten, während es sich im AUTO-Modus befindet, drücken Sie einmal kurz auf den Drehschalter.

MANUELLE STEUERUNG

1. Drücken Sie einmal kurz auf den Drehschalter, um das Gerät einzuschalten.



Das Gerät befindet sich beim Einschalten immer im AUTO-Modus.

2. Passen Sie die Leistung an Ihre Bedürfnisse an, indem Sie den Drehschalter auf die gewünschte Stufe von 1 bis 6 stellen. Dadurch verlassen Sie den AUTO-Modus (AUTO-LED ist aus).



Die gewählte Leistungsstufe wird durch die Anzahl der leuchtenden LEDs über dem Drehschalter angezeigt.



3. Drücken Sie einmal kurz auf den Drehschalter, um den manuellen Modus zu verlassen und den AUTO-Modus erneut zu aktivieren.
4. Drücken Sie ein weiteres Mal auf den Drehschalter, um das Gerät auszuschalten.

i Wenn Sie den AUTO-Modus verlassen, wird das Gerät in der gewählten Leistungsstufe fortfahren, bis die Wasserwanne leer ist – unabhängig davon, wie hoch die aktuelle Luftfeuchtigkeit ist.

DIE VERSCHIEDENEN BETRIEBSARTEN

HYBRIDE ARBEITSWEISE („HYBRID“)

Das BONECO-Gerät vereint zwei Funktionen in sich.

- Der AH300 Pollenfilter befreit die Atemluft von Pollen, Hausstaub und Feinstaub.
- Über die AW200 Verdunstermatte wird die Raumluft befeuchtet.

Die besten Resultate erreichen Sie, wenn das Gerät die Luft gleichzeitig befeuchtet und reinigt. Dessen ungeachtet ist es möglich, auch nur eine der beiden Eigenschaften zu nutzen.

LED-BETRIEBSMODUS „HYBRID“



NUR BEFEUCHTUNG („HUMIDIFIER“)

Wir empfehlen, das Gerät auch im Winter mit eingelegtem AH300 Pollenfilter zu verwenden, weil er neben Pollen auch Hausstaub aus der Luft filtert. Um das Gerät ohne AH300 Pollenfilter zu betreiben, nehmen Sie einfach den Filter aus der Halterung und wechseln Sie mithilfe der BONECO-APP auf die Betriebsart „Humidifier“.



Wenn Sie den AH300 Pollenfilter entfernen, steigt die maximale Befeuchterleistung, da Sie einen besseren Luftdurchlass erzielen.

LED-BETRIEBSMODUS „HUMIDIFIER“



NUR REINIGUNG („PURIFIER“)

Im Sommer ist die Luftfeuchtigkeit normalerweise ausreichend, doch Pollen und Blütenstaub machen Allergikern das Leben schwer. Wenn Sie nur die Reinigungswirkung des AH300 Pollenfilters nutzen möchten, schalten Sie das Gerät mithilfe der BONECO-App auf die Betriebsart „Purifier“ und entfernen Sie das Wasser sowie die Trommel vom Gerät.

LED-BETRIEBSMODUS „PURIFIER“



DIE VERSCHIEDENEN MODI

DIE MODI

In allen drei Betriebsarten „Hybrid“, „Luftreinigung“ und „Luftbefeuchtung“ stehen drei verschiedene Modi zur Auswahl: AUTO, SLEEP und BABY.

MODUS AUTO

Im Modus AUTO verwendet das BONECO-Gerät die Lüfterstufen zwischen 1 bis 5. Die voreingestellte Luftfeuchtigkeit beträgt 50 %.

MODUS SLEEP

Im Modus SLEEP kann das BONECO-Gerät auch nachts im Schlafzimmer verwendet werden. Das Gerät arbeitet vollautomatisch auf der tiefsten Lüfterstufe 1, um das Betriebsgeräusch zu minimieren. Die voreingestellte Luftfeuchtigkeit beträgt 45 %.

MODUS BABY

Der Modus BABY verwendet die Lüfterstufen 1 bis 4 und erhöht die Luftfeuchtigkeit auf 60%. Dieser Wert eignet sich ideal für die Verwendung im Kinderzimmer, da bei Babys und Kleinkindern eine höhere Luftfeuchtigkeit empfohlen wird. Der Lüfter arbeitet ausserdem so leise, dass ein Babyphone nicht darauf anspricht.

DUFTSTOFFBEHÄLTER

DUFTSTOFFBEHÄLTER

Im Duftstoffbehälter auf der Rückseite lassen sich handelsübliche Aromastoffe und ätherische Öle hinzugeben.

 Geben Sie keine Duftstoffe direkt in die Wasserwanne, da das Gerät in der Leistung beeinträchtigt oder sogar beschädigt werden kann. Diese Schäden sind nicht durch die Garantie abgedeckt.

 Der Duftstoffbehälter kann im Geschirrspüler gereinigt werden. Die Temperatur darf jedoch 50 °C nicht überschreiten.

VERWENDUNG

1. Drücken Sie auf den Duftstoffbehälter, um die Schublade zu entnehmen.



2. Beträufeln Sie die Filzeinlage in der Schublade mit einem Aromastoff Ihrer Wahl.



DAS BIETET IHNEN DIE BONECO-APP

ÜBER DIE BONECO-APP

Die App „BONECO healthy air“ wird zur Steuerung des Gerätes verwendet und ermöglicht es Ihnen, sein ganzes Potenzial auszuschöpfen. Die App bietet Funktionen wie Timer, die Vorgabe der Luftfeuchtigkeit oder den Wechsel zwischen verschiedenen Programmen. Ausserdem werden Sie an Reinigungsintervalle und andere wiederkehrende Aufgaben erinnert.

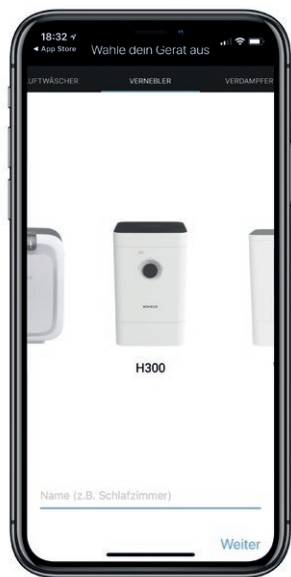

LEISTUNGSUMFANG

Betriebsarten	„Hybrid“	Die Luft wird gleichzeitig gereinigt und befeuchtet
	„Purifier“	Die Luft wird gereinigt, aber nicht befeuchtet
	„Humidifier“	Die Luft wird befeuchtet, aber nicht gereinigt
Auswahl der Modi		Vordefinierte Einstellungen für häufige Situationen
	Modus AUTO	Das Gerät verwendet alle Lüfterstufen 1 bis 5 und eine Ziel-Luftfeuchtigkeit von 50% ist voreingestellt
	Modus SLEEP	Das Gerät verwendet nur die Lüfterstufe 1 und eine Ziel-Luftfeuchtigkeit von 45% ist voreingestellt
	Modus BABY	Das Gerät verwendet die Lüfterstufen 1 bis 4 und erhöht die Luftfeuchtigkeit auf 60%
Hygrostat		Festlegen der gewünschten Luftfeuchtigkeit
Dimmer		Helligkeit der Status LED einstellen
Wetter		Zeigt das aktuelle Wetter und Aussentemperatur an
Information Filterwechsel		Weist auf den verbrauchten AH300 Pollenfilter hin
Information A7017 Ionic Silver Stick®		Weist auf den verbrauchten A7017 Ionic Silver Stick® hin
Zubehör & Verbrauchsmaterial		Unterstützt beim Nachkauf und stellt weitere Informationen bereit

DOWNLOAD

BONECO-APP FÜR IOS

Suchen Sie im App Store nach „BONECO healthy air“ oder scannen Sie den untenstehenden QR-Code. Für die Erkennung des QR-Codes unter iOS 10 oder älter muss dazu eine entsprechende App installiert sein. Unter iOS 11 und neuer wird der QR-Code automatisch erkannt, wenn Sie die Kamera darauf richten.



BONECO-APP FÜR ANDROID

Suchen Sie im Google Play Store nach „BONECO healthy air“ oder scannen Sie den untenstehenden QR-Code. Für die Erkennung des QR-Codes muss auf Ihrem Gerät eine entsprechende App installiert sein.



KOPPELUNG MIT DEM BONECO-GERÄT

VORBEREITUNGEN

Stellen Sie sicher, dass Bluetooth an Ihrem Smartphone aktiviert ist. Achten Sie bei der Koppelung darauf, dass sich das Smartphone im selben Raum befindet, wie das BONECO-Gerät.

Nach erfolgreicher Koppelung können Sie mit Ihrem Smartphone das BONECO-Gerät im selben Raum oder sogar in einem anliegenden Raum steuern. Die maximale Distanz zwischen dem Smartphone und dem BONECO-Gerät hängt jedoch von den baulichen Gegebenheiten ab.

KOPPELUNG

1. Überzeugen Sie sich, dass Bluetooth auf Ihrem Smartphone aktiviert ist.
2. Starten Sie die BONECO-App.
3. Folgen Sie den Anweisungen in der App.

REINIGUNGSHINWEISE

ÜBER DIE REINIGUNG

Die regelmässige Wartung und Reinigung ist Voraussetzung für einen störungsfreien und hygienischen Betrieb.

Die empfohlenen Reinigungs- und Wartungsintervalle variieren mit der Luft- und Wasserqualität sowie der Betriebsdauer.

Für die manuelle Reinigung wird die Verwendung von einem weichen Tuch, Geschirrspülmittel und einer Abwaschbürste empfohlen.



Trennen Sie das Gerät immer vom Stromnetz, bevor Sie mit der Reinigung beginnen! Nichtbeachtung kann zu Stromschlägen führen und Leben gefährden!



Bei der Reinigung der Trommel und der Wasserwanne im Geschirrspüler darf eine Temperatur von 50 °C nicht überschritten werden, da sich sonst die Kunststoffteile verbiegen können.

EMPFOHLENE REINIGUNGSINTERVALLE

Intervall	Massnahme
ab dem dritten Tag ohne Betrieb	Wasserwanne entleeren und mit frischem Wasser befüllen
alle 2 Wochen	Wasserwanne, Trommel und AW200 Verdunstermatte reinigen Vorfilter reinigen
jährlich	A7017 Ionic Silver Stick® ersetzen AH300 Pollenfilter ersetzen Lüfter und Innenbereich reinigen

GERÄT REINIGEN

DEMONTAGE UND REINIGUNG

1. Nehmen Sie den oberen Teil des BONECO Gerätes ab.



2. Entnehmen Sie die Trommel mit der AW200 Verdunstermatte.



3. Entfernen Sie den A7017 Ionic Silver Stick.



4. Verdrehen Sie die beiden Scheiben an der Trommel, um sie zu lösen. Beachten Sie dabei die Markierungen an der Aussenseite der Scheibe.



5. Ziehen Sie die AW200 Verdunstermatte von der Trommel ab.



6. Reinigen Sie die Wasserwanne und die Trommel von Hand oder im Geschirrspüler bei höchstens 50 °C.



7. Bauen Sie das BONECO-Gerät in der umgekehrten Reihenfolge wieder zusammen.

REINIGUNG DER AW200 VERDUNSTERMATTE

ÜBER DIE AW200 VERDUNSTERMATTE

Die AW200 Verdunstermatte kann in der Waschmaschine gereinigt werden. Verwenden Sie handelsübliches Waschmittel.

Es wird empfohlen, die AW200 Verdunstermatte in einen Wäschesack zu legen oder separat zu waschen, da sie sonst lose Fasern von anderen Wäschestücken aufnimmt.

Wenn Sie die AW200 Verdunstermatte nach der Reinigung auf die Trommel spannen, achten Sie auf den korrekten Sitz:

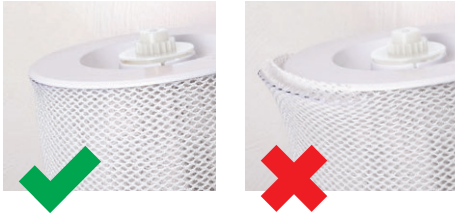

REINIGUNG IN DER WASCHMASCHINE

Die AW200 Verdunstermatte kann in der Waschmaschine gereinigt werden. Verwenden Sie als Zusatz handelsübliches Waschmittel.



Die AW200 Verdunstermatte darf bei höchstens 40 °C gewaschen werden.



Trocknen Sie die AW200 Verdunstermatte nicht im Wäschetrockner.



REINIGUNG DURCH HANDWÄSCHE

1. Walken Sie die AW200 Verdunstermatte gründlich in warmem Wasser, dem Sie ein wenig Spülmittel hinzugeben haben.
2. Spülen Sie die AW200 Verdunstermatte solange mit handwarmem, klarem Wasser aus, bis sich kein Schaum mehr bildet.
3. Lassen Sie die AW200 Verdunstermatte trocknen, bevor Sie sie wieder auf die Trommel aufspannen.



de VORFILTER REINIGEN

ÜBER DEN VORFILTER

Der Vorfilter reinigt die Luft von groben Schmutzpartikeln. Reinigen Sie den Vorfilter, wenn er staubig oder verunreinigt ist.

VORFILTER REINIGEN

1. Drücken Sie der Reihe nach auf alle vier Ecken der Abdeckung, um sie zu entriegeln.



2. Entfernen Sie den Vorfilter, indem Sie ihn an der Lasche in der Mitte nach oben ziehen.



3. Waschen Sie den Vorfilter mit einer Reinigungsbürste unter fließendem Wasser.



4. Trocknen Sie den Vorfilter mit einem Tuch.



5. Setzen Sie den Vorfilter in das Gerät ein.



6. Bringen Sie die Abdeckung an.



TAUSCH DES ZUBEHÖRS

A7017 IONIC SILVER STICK® ERSETZEN

Der A7017 Ionic Silver Stick® nutzt die antimikrobielle Wirkung von Silber, um die Wasserhygiene deutlich zu verbessern. Er wirkt, sobald er mit Wasser in Berührung kommt – selbst dann, wenn das Gerät ausgeschaltet ist.



Tauschen Sie den A7017 Ionic Silver Stick® jährlich aus, um die antimikrobielle Wirkung zu gewährleisten.

Der verbrauchte A7017 Ionic Silver Stick® kann zusammen mit dem regulären Hausmüll entsorgt werden.

AH300 POLLENFILTER ERSETZEN

Der AH300 Pollenfilter kann nicht gereinigt werden.

- Verschmutzungen sind normal und belegen die Wirkung des AH300 Pollenfilters.
- Tauschen Sie den AH300 Pollenfilter jährlich aus, um die Reinigungsleistung beizubehalten.
- Der verbrauchte AH300 Pollenfilter kann zusammen mit dem regulären Hausmüll entsorgt werden.

ZUBEHÖR VERFÜGBARKEIT

Ersatz für verbrauchtes sowie für zusätzliches Zubehör erhalten Sie:

- bei Ihrem BONECO-Fachhändler,
- unter www.shop.boneco.com oder
- direkt über die „BONECO healthy air“ App.

BETRIEBSSTÖRUNGEN UND FEHLERBEHEBUNG

Problem	Mögliche Ursache	Massnahme
Luft riecht unangenehm	Abgestandenes Wasser in der Wasserwanne	Wasserwanne entleeren, Gerät und AW200 Verdunstermatte reinigen
Keine Verbesserung der Luftqualität	Offene Fenster oder Türen	Fenster und Türen schliessen
AUTO-LED am Gerät blinkt rot	Die Wasserwanne ist leer	Wasserwanne füllen
Gerät kann in der App nicht bedient werden. Es erscheint die Meldung „Suchen ...“ „Nicht erreichbar“	Gerät ist durch ein anderes Smartphone blockiert	App auf dem zweiten Smartphone schliessen
AUTO-LED pulsiert	Die gewünschte Luftfeuchtigkeit ist erreicht oder überschritten	nicht nötig
Aktuelle Anzeige blinkt bei Bedienung	Bedienung ist blockiert	In der App die LOCK-Funktion deaktivieren
Anzeige bleibt dunkel	Die Helligkeit der LEDs wurde in der App stark reduziert	In der App die Helligkeit der LEDs erhöhen

WERKSEINSTELLUNGEN

ÜBER DIE WERKSEINSTELLUNGEN

Wenn bei Ihrem BONECO-Gerät die Steuerung nicht so funktioniert, wie Sie es erwarten, oder wenn Sie alle Anpassungen löschen möchten, können Sie das Gerät in den Werkszustand zurückversetzen. Dabei werden alle Anpassungen und Einstellungen gelöscht.

 Nach dem Zurücksetzen muss das BONECO-Gerät erneut mit dem Smartphone gekoppelt werden, damit die Steuerung mit der App weiterhin möglich ist.

GERÄT ZURÜCKSETZEN

Setzen Sie Ihr BONECO-Gerät zurück in den Werkszustand, indem Sie den schwarzen Knopf auf dem Gerät für ca. 30 Sekunden gedrückt halten, bis die LEDs rot leuchten. Das BONECO-Gerät befindet sich nun im selben Zustand, wie bei der Inbetriebnahme.

INSTRUCTIONS FOR USE

TABLE OF CONTENTS

Items included	32
Healthy air is a basic need	32
Availability of accessories	32
Overview and part names	33
Technical data	34
Starting up	35
Manual handling	37
About manual handling	37
AUTO mode	37
Adjusted AUTO mode	37
Switching on and off	37
Manual control	38
The various operating modes	39
Hybrid mode ("Hybrid")	39
"Hybrid" LED operating mode	39
Humidification only ("Humidifier")	39
"Humidifier" LED operating mode	39
Purification only ("Purifier")	39
"Purifier" LED operating mode	39

The various comfort modes	40
Comfort modes	40
AUTO mode	40
SLEEP mode	40
BABY mode	40
Fragrance container	41
Fragrance container	41
Use	41
The benefits of the BONECO app	42
About the BONECO app	42
Scope of services	42
Download	43
BONECO app for iOS	43
BONECO app for Android	43
Pairing with the BONECO appliance	44
Getting ready	44
Pairing	44
Notes on cleaning	45
About cleaning	45
Recommended cleaning intervals	45

Cleaning the appliance	46
Disassembly and cleaning	46
Cleaning the AW200 evaporator mat	47
About the AW200 evaporator mat	47
Cleaning in the washing machine	47
Cleaning by hand	47
Cleaning the pre-filter	48
About the pre-filter	48
Clean the pre-filter	48
Replacing the accessories	49
Replacing the A7017 Ionic Silver Stick®	49
Replacing the AH300 pollen filter	49
Availability of accessories	49
Malfunctions and troubleshooting	50
Factory default settings	51
About the factory default settings	51
Resetting the appliance	51

ITEMS INCLUDED

HEALTHY AIR IS A BASIC NEED

There is little to which we react with greater sensitivity than poor air. And yet many people do not pay enough attention to air quality, which has consequences for health and quality of life. This makes us all the more pleased that you have chosen a BONECO appliance to ensure that the basic need for healthy room air is satisfied for you and the people around you.

AVAILABILITY OF ACCESSORIES

You can obtain replacements for spent accessories as well as additional accessories:

- At your BONECO specialist dealer,
- At www.shop.boneco.com or
- Directly via the "BONECO healthy air" app.

ITEMS INCLUDED

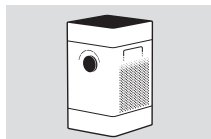

BONECO H300

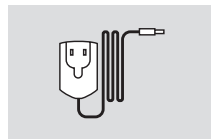

Power supply

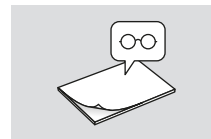

Quick Manual

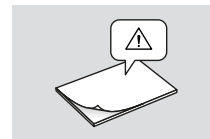

Safety instructions

OVERVIEW AND PART NAMES

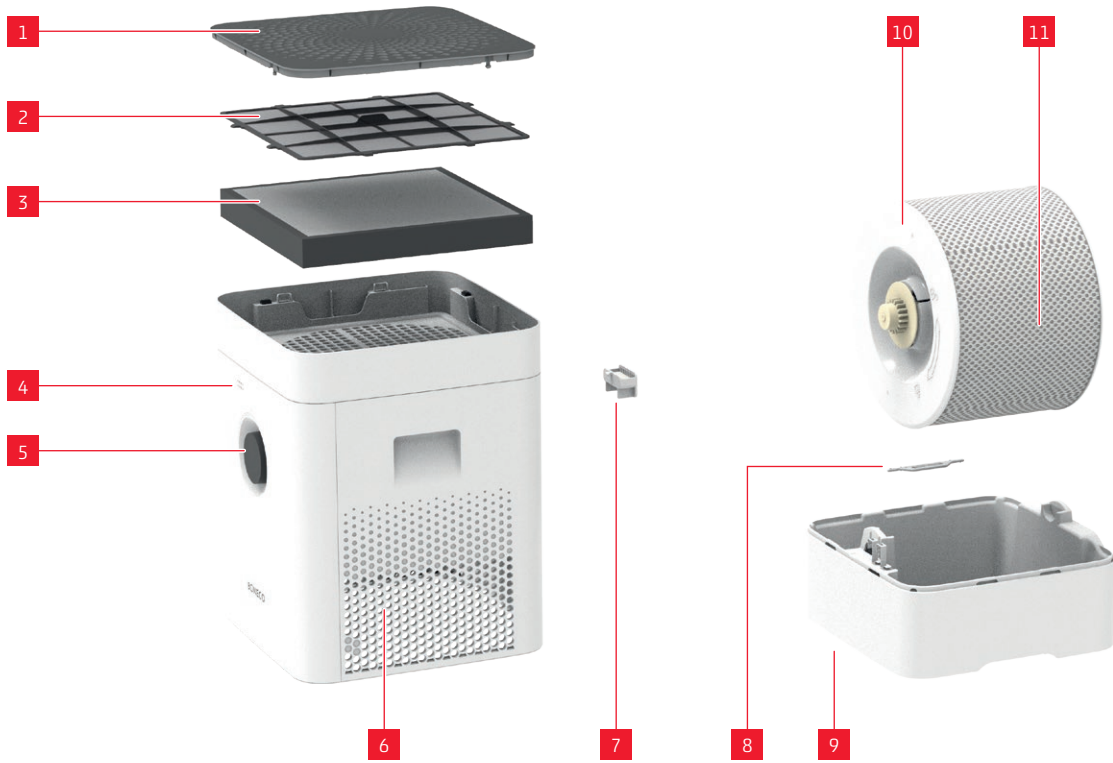

LEGEND

1	Cover/air inlet
2	Pre-filter
3	AH300 pollen filter
4	Hygrometer
5	On/Off, performance level
6	Air outlet
7	Fragrance container*
8	A7017 Ionic Silver Stick®
9	Water base*
10	Drum*
11	AW200 evaporator mat**

* Washable in the dishwasher up to 50 °C (122 °F)

** Washable in the washing machine up to 40 °C (104 °F)

TECHNICAL DATA

TECHNICAL DATA*

Type designation	BONECO H300	
Power supply voltage	220 - 240 V ~ 50 - 60 Hz	
Power consumption	Standby	0.04 W
	Level 1	4.2 W
	Level 6	11.6 W
Humidity output up to	350 g/h (2.22 gal/day)**	
Particle CADR	< 90 m ³ /h (3180 cu ft / h)	
For rooms up to	50 m ² (650 sq ft) / 125 m ³ (5300 cu ft)	
Water capacity max.	4.5 liters (1.19 gallons)	
Dimensions L × W × H	280 × 280 × 465 mm (11.1 × 11.1 × 18.3 in)	
Weight (empty)	5.3 kg (12.1 lbs)	
Operation noise level	Level 1	28 dB(A)
	Level 6	51 dB(A)

* Subject to change

** At 230 V ~ 50 Hz

STARTING UP



1 Press down on all four corners of the cover to unlock them.



2 Remove the pre-filter and the AH300 pollen filter.



3 Remove the protective covering of the AH300 pollen filter.



4 Insert the AH300 pollen filter (observe the direction of the arrow).



5 Insert the pre-filter.



6 Press down forcefully to snap the cover back in place.



7 Remove the upper part.



8 Fill with cold tap water up to the marking.



9 Put the upper part on the water base.



10 Plug the power cord into the appliance.



11 Plug the power cord into a power outlet.



12 Briefly press the output regulator to switch on the appliance.

MANUAL HANDLING

ABOUT MANUAL HANDLING

Manual handling works conveniently by the knob on the front side. The BONECO app offers additional extensive options for control and automation of the BONECO appliance.

AUTO MODE

If you have never operated the BONECO appliance with the BONECO app and switch it on for the first time, it starts up in AUTO mode. The appliance is preset to a target relative humidity of 50 percent. The performance level is automatically adapted to the current humidity: The drier the air, the higher the performance level.

If the preset target humidity is exceeded, the appliance switches to standby mode, which is indicated by the pulsing LED:



If the humidity drops below the set level, the appliance resumes operation.

ADJUSTED AUTO MODE

If you have already operated the appliance with the BONECO app and set a different humidity, that value is automatically taken over when the appliance is switched on.

SWITCHING ON AND OFF

1. Briefly press the knob once to switch on the appliance.



The appliance is always in AUTO mode when it is switched on. You can identify active AUTO mode by the small LED that lights up above the knob.



2. To switch off the appliance while it is in AUTO mode, briefly press the knob once.

MANUAL CONTROL

1. Briefly press the knob once to switch on the appliance.



The appliance is always in AUTO mode when it is switched on.

2. Adjust the output to your needs by setting the knob to the desired level from 1 to 6. This action exits AUTO mode (AUTO LED is off).



The selected performance level is indicated by the number of LEDs that light up above the knob.



3. Briefly press the knob once to exit manual mode and to reactivate AUTO mode.
4. Briefly press the knob once more to switch off the appliance.

i If you exit AUTO mode, the appliance will continue at the selected performance level until the water base is empty, regardless of what the current level of humidity is.

THE VARIOUS OPERATING MODES

HYBRID MODE ("HYBRID")

The BONECO appliance combines two functions.

- The AH300 pollen filter cleanses breathing air by removing pollen, household dust and fine particles.
- The AW200 evaporator mat humidifies the room air.

You achieve the best results when the appliance is humidifying and purifying the air at the same time. Nevertheless it is possible to use just one of the two functions.

"HYBRID" LED OPERATING MODE



HUMIDIFICATION ONLY ("HUMIDIFIER")

We recommend using the appliance with inserted AH300 pollen filter even in the winter because, aside from pollen, it also filters household dust out of the air. In order to operate the appliance without the AH300 pollen filter, simply remove the filter from its holder and use the BONECO app to switch to "Humidifier" mode.



When you remove the AH300 pollen filter, the maximum humidifier performance increases because you achieve a better air passage.

"HUMIDIFIER" LED OPERATING MODE



PURIFICATION ONLY ("PURIFIER")

In summer, humidity is usually sufficient, but pollen gives people with allergies a difficult time. If you only want to use the purifying effect of the AH300 pollen filter, switch the appliance to "Purifier" operating mode using the BONECO app and remove the water and the drum from the appliance.

"PURIFIER" LED OPERATING MODE



THE VARIOUS COMFORT MODES

COMFORT MODES

There are three different comfort modes available in each of the three "Hybrid", "Air purification" and "Air humidification" operating modes: AUTO, SLEEP and BABY.

AUTO MODE

In AUTO mode, the BONECO appliance uses all of the fan levels between 1 and 5. The preset humidity is 50%.

SLEEP MODE

In SLEEP mode, the BONECO appliance can even be used in a bedroom at night. The appliance automatically operates at the lowest fan level of 1 to keep the operation noise level to a minimum. The preset humidity is 45%.

BABY MODE

The BABY mode uses fan levels 1 through 4 and increases the humidity to 60%. This value is ideal for use in a nursery or baby's room since higher humidity is recommended for babies and small children. The fan also operates quietly enough that it will not trigger a baby monitor.

FRAGRANCE CONTAINER

FRAGRANCE CONTAINER

Commercially available fragrances and essential oils can be inserted into the fragrance container on the rear side.

 Never put any fragrances into the water base itself, since doing so can decrease the performance of the appliance and even cause damage. Such damage is not covered by the warranty.

 The fragrance container can be cleaned in the dishwasher. However, the temperature may not exceed 50 °C.

USE

1. Press down on the fragrance container to take out the drawer.



2. Sprinkle the felt insert in the drawer with the fragrance of your choice.



THE BENEFITS OF THE BONECO APP

ABOUT THE BONECO APP

The "BONECO healthy air" app is used to control the appliance and lets you take full advantage of its potential. The app includes functions such as a timer, a humidity preset and the option to switch between various programs. In addition, it provides reminders for the cleaning intervals and other recurring tasks.



SCOPE OF SERVICES

Operating modes	"Hybrid"	The air is cleaned and humidified at the same time
	"Purifier"	The air is cleaned, but not humidified
	"Humidifier"	The air is humidified, but not cleaned
Selecting modes		Predefined settings for frequent situations
	AUTO mode	The appliance uses all fan levels from 1 to 5 and has a preset target humidity of 50%
	SLEEP mode	The appliance uses fan level 1 only and increases the target humidity to 45%
	BABY mode	The appliance uses fan level 1 through 4 and increases the humidity to 60%
Hygrostat		Defines the desired humidity
Dimmer		Sets the brightness of the status LED
Weather		Displays the current weather and outside temperature
Filter change information		Indicates when an AH300 pollen filter is spent
A7017 Ionic Silver Stick® information		Indicates when the A7017 Ionic Silver Stick® is spent
Accessories and consumables		Provides support in replacement orders and further information

DOWNLOAD

BONECO APP FOR IOS

Search the app store for “BONECO healthy air” or scan the QR code below. Reading the QR code under iOS 10 or earlier requires installing a corresponding app. Under iOS 11 and later, the QR code is read automatically whenever you direct the camera at it.



BONECO APP FOR ANDROID

Search the Google Play Store for “BONECO healthy air” or scan the QR code below. Reading the QR code requires installing a corresponding app on your device.

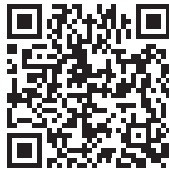

PAIRING WITH THE BONECO APPLIANCE

GETTING READY

Make sure that Bluetooth is activated on your smartphone. During pairing, make sure that the smartphone is in the same room as the BONECO appliance.

Once paired successfully, you can control the BONECO appliance with your smartphone from the same room or even from an adjacent room. However, the maximum distance between smartphone and BONECO appliance depends on the specific structural conditions.

PAIRING

1. Make sure that Bluetooth is activated on your smartphone.
2. Start the BONECO app.
3. Follow the instructions in the app.

NOTES ON CLEANING

ABOUT CLEANING

Regular maintenance and cleaning are necessary for trouble-free and hygienic operation.

Recommended cleaning and maintenance intervals vary depending on air quality, water quality and operating time.

A soft cloth, dish detergent and a scrub brush are recommended for cleaning by hand.



Always unplug the appliance from the power outlet before you begin cleaning! Failure to do so can result in electric shock and fatal injury!



If you clean the drum and the water base in the dishwasher, a temperature of 50 °C may not be exceeded, as temperatures higher than this can cause the plastic parts to deform.

RECOMMENDED CLEANING INTERVALS

Interval	Action
After the third day without operation	Empty water base and fill with fresh water
Every 2 weeks	Clean water base, drum and AW200 evaporator mat
	Clean the pre-filter
Annually	Replace the A7017 Ionic Silver Stick®
	Replace the AH300 pollen filter
	Clean the fan and the inner area of the appliance

CLEANING THE APPLIANCE

DISASSEMBLY AND CLEANING

1. Take off the upper part of the BONECO appliance.



2. Remove the drum with the AW200 evaporator mat.



3. Take out the A7017 Ionic Silver Stick*.



4. Twist both drum discs to release them. When doing so, note the markings on the outer side of the disc.



5. Remove the AW200 evaporator mat from the drum.



6. Clean the water base and the drum either by hand or in the dish washer at a max. temperature of 50 °C.



7. Put the appliance back together by following the steps in reverse order.

CLEANING THE AW200 EVAPORATOR MAT

ABOUT THE AW200 EVAPORATOR MAT

The AW200 evaporator mat can be cleaned in the washing machine. Uses any commercially available detergent.

We recommend putting the AW200 evaporator mat into a laundry bag or washing it separately because it will collect loose fibers from other pieces of laundry otherwise.

When stretching the AW200 evaporator mat on the drum after cleaning, take note of correct positioning:

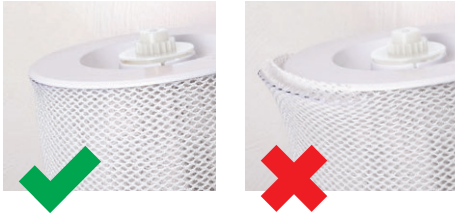

CLEANING IN THE WASHING MACHINE

The AW200 evaporator mat can be cleaned in the washing machine. Commercially available detergents can be used.



The AW200 evaporator mat must not be washed at a temperature higher than 40 °C.



Do not dry the AW200 evaporator mat in the clothes dryer.



CLEANING BY HAND

1. Add a little detergent to warm water and tumble the AW200 evaporator mat in it thoroughly to get dish detergent on all of it.
2. Rinse out the AW200 evaporator mat repeatedly in clean, hand-warm water until suds no longer form.
3. Allow the AW200 evaporator mat to dry before you stretch it on the drum again.



CLEANING THE PRE-FILTER

ABOUT THE PRE-FILTER

The pre-filter cleans coarse contaminants from the air. Clean the pre-filter if it is dusty or dirty.

CLEAN THE PRE-FILTER

1. Press down each of the four corners of the cover in sequence to unlock it.



2. Remove the pre-filter by pulling it upwards by the lug in its center.



3. Wash the pre-filter under running water using a cleaning brush.



4. Dry the pre-filter with a cloth.



5. Insert the pre-filter into the appliance.



6. Attach the cover.



REPLACING THE ACCESSORIES

REPLACING THE A7017 IONIC SILVER STICK®

The A7017 Ionic Silver Stick® uses the antimicrobial effect of silver for a significant improvement of water hygiene. It is effective as soon as water comes into contact with it – even if the appliance is switched off.



Replace the A7017 Ionic Silver Stick® annually to guarantee antimicrobial effectiveness.

The spent A7017 Ionic Silver Stick® can be thrown out with your regular household waste.

REPLACING THE AH300 POLLEN FILTER

The AH300 pollen filter cannot be cleaned.

- Dirt is normal and shows that the AH300 pollen filter is working.
- Replace the AH300 pollen filter once a year to maintain the cleaning performance.
- The spent AH300 filter can be disposed of with your regular household waste.

AVAILABILITY OF ACCESSORIES

You can obtain replacements for spent accessories as well as additional accessories:

- At your BONECO specialist dealer,
- At www.shop.boneco.com or
- Directly via the "BONECO healthy air" app.

MALFUNCTIONS AND TROUBLESHOOTING

Problem	Possible cause	Action
Air has an unpleasant odor	Stagnant water in the water base	Drain the water base and clean the appliance and the AW200 evaporator mat
No improvement in air quality	Open windows or doors	Close windows and doors
AUTO LED on the appliance flashes red	The water base is empty	Fill the water base
Appliance cannot be operated in the app. The message "Searching ..." "Non accessible" appears	Appliance is blocked by another smartphone	Close the app on the second smartphone
AUTO LED pulses	The desired humidity has been reached or exceeded	None needed
Current display flashes if handling is attempted	Operation is blocked	Disable the LOCK function in the app
Display remains dark	The brightness of the LEDs has been heavily reduced in the app	Increase the brightness of the LEDs in the app

FACTORY DEFAULT SETTINGS

ABOUT THE FACTORY DEFAULT SETTINGS

If your BONECO appliance control system is not functioning the way you are expecting, or if you would like to delete all adjustments, you can reset the appliance to the factory settings. This deletes all adjustments and settings.



After the reset, the BONECO appliance has to be paired with the smartphone again so that the control system can continue working with the app.

RESETTING THE APPLIANCE

Reset your BONECO appliance to the factory settings by pressing and holding the black button on the appliance for approx. 30 seconds until the LEDs light up in red. Now the BONECO appliance is in the same state as when it was first started up.

MODE D'EMPLOI

SOMMAIRE

Contenu de la livraison	56
Parce que l'air sain est un besoin fondamental	56
Disponibilité des accessoires	56
Vue d'ensemble et désignation des pièces	57
Caractéristiques techniques	58
Mise en service	59
Utilisation manuelle	61
Informations concernant l'utilisation manuelle	61
Le mode AUTO	61
Mode AUTO adapté	61
Mise en marche et arrêt	61
Commande manuelle	62
Les divers modes de fonctionnement	63
Mode de travail hybride (« Hybrid »)	63
Mode de fonctionnement à LED « Hybrid »	63
Humidification seulement (« Humidifier »)	63
Mode de fonctionnement à LED « Humidifier »	63
Nettoyage seulement (« Purifier »)	63
Mode de fonctionnement à LED « Purifier »	63

Les différents modes	64
Les modes	64
Mode AUTO	64
Mode SLEEP	64
Mode BABY	64
Récipient pour substances odorantes	65
Récipient pour substances odorantes	65
Utilisation	65
Avantages de l'appli BONECO	66
Informations concernant l'appli BONECO	66
Fonctionnalités	66
Téléchargement	67
Application BONECO pour iOS	67
Appli BONECO pour Android	67
Appairage avec l'appareil BONECO	68
Actions préparatoires	68
Appairage	68
Précisions concernant le nettoyage	69
Informations concernant le nettoyage	69
Fréquence de nettoyage recommandée	69

Nettoyage de l'appareil	70
Démontage et nettoyage	70
Nettoyage du tapis d'évaporation AW200	71
Informations concernant le tapis d'évaporation AW200	71
Nettoyage au lave-linge	71
Nettoyage à la main	71
Nettoyage du préfiltre	72
Informations concernant le préfiltre	72
Nettoyage du préfiltre	72
Remplacement des accessoires	73
Remplacer l'Ionic Silver Stick® A7017	73
Remplacement du filtre à pollen AH300	73
Disponibilité des accessoires	73
Dysfonctionnements et correction des erreurs	74
Paramètres d'usine	75
Informations concernant les paramètres d'usine	75
Réinitialiser l'appareil	75

CONTENU DE LA LIVRAISON

PARCE QUE L'AIR SAIN EST UN BESOIN FONDAMENTAL

Il y a peu de choses auxquelles nous soyons aussi sensibles qu'à une mauvaise qualité de l'air. Et pourtant nombreuses sont les personnes qui accordent trop peu d'attention à la qualité de l'air, ce qui se répercute sur notre santé et notre qualité de vie. Nous nous réjouissons d'autant plus que votre appareil BONECO vous permette, à vous et à votre entourage, de satisfaire votre besoin fondamental en air ambiant sain.

DISPONIBILITÉ DES ACCESSOIRES

Des pièces de rechange pour accessoires usagés ou des accessoires supplémentaires sont disponibles :

- auprès de votre revendeur spécialisé BONECO,
- à l'adresse www.shop.boneco.com ou
- directement via l'application « BONECO healthy air ».

CONTENU DE LA LIVRAISON

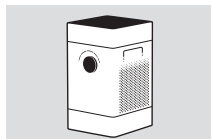

BONECO H300

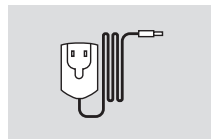

Bloc d'alimentation

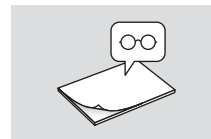

Manuel simplifié

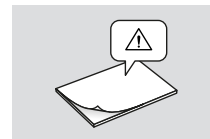

Consignes de sécurité

VUE D'ENSEMBLE ET DÉSIGNATION DES PIÈCES

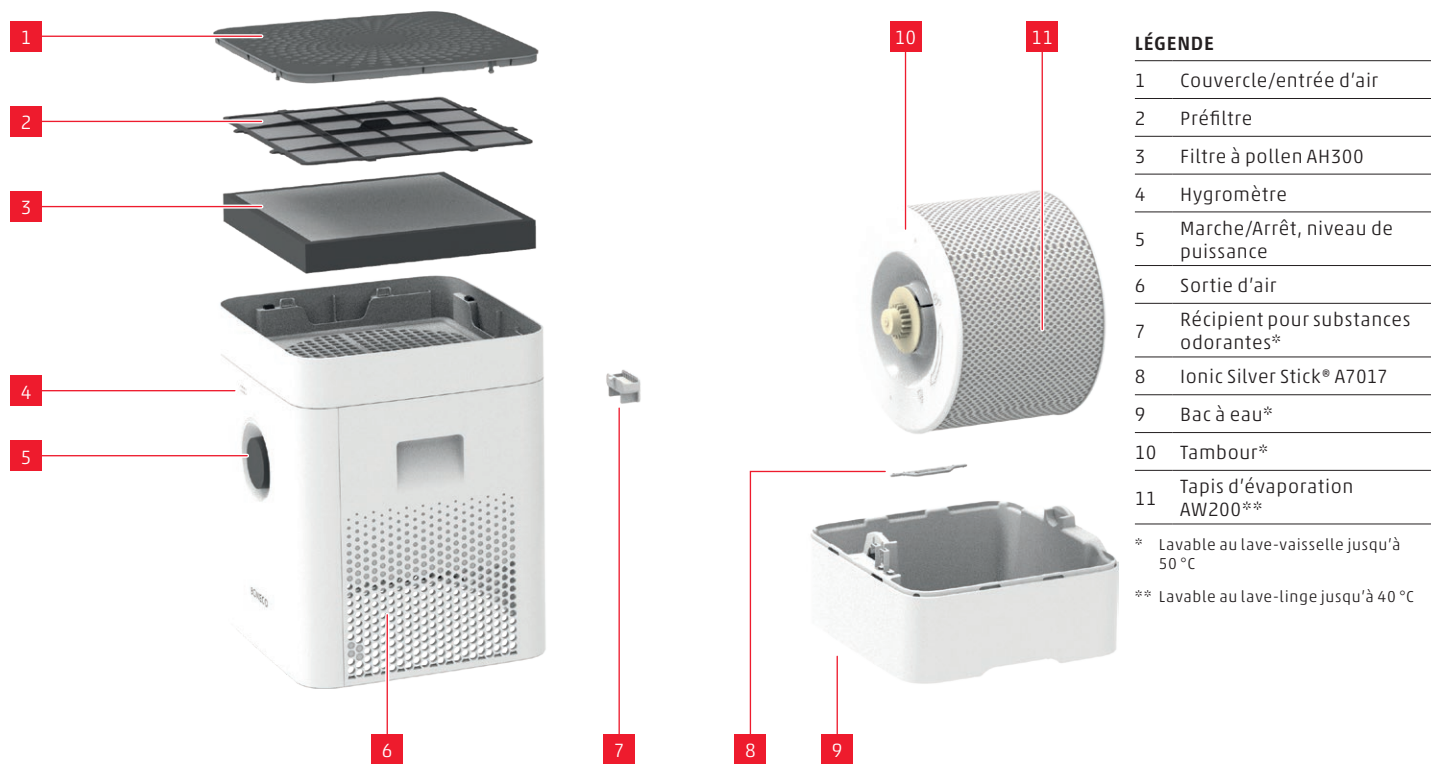

LÉGENDE

- | | |
|----|--------------------------------------|
| 1 | Couvercle/entrée d'air |
| 2 | Préfiltre |
| 3 | Filtre à pollen AH300 |
| 4 | Hygromètre |
| 5 | Marche/Arrêt, niveau de puissance |
| 6 | Sortie d'air |
| 7 | Récipient pour substances odorantes* |
| 8 | Ionic Silver Stick® A7017 |
| 9 | Bac à eau* |
| 10 | Tambour* |
| 11 | Tapis d'évaporation AW200** |

* Lavable au lave-vaisselle jusqu'à 50 °C

** Lavable au lave-linge jusqu'à 40 °C

CARACTÉRISTIQUES TECHNIQUES

CARACTÉRISTIQUES TECHNIQUES*

Désignation du modèle	BONECO H300	
Tension de réseau	220 – 240 V ~ 50 – 60 Hz	
Consommation électrique	Veille	0,04 W
	Niveau 1	4,2 W
	Niveau 6	11,6 W
Performance d'humidification jusqu'à	350 g/h**	
Particules CADR	< 90 m ³ /h	
Convient aux locaux d'une superficie max. de	50 m ² / 125 m ³	
Capacité max.	4,5 L	
Dimensions L x l x H	280 x 280 x 465 mm	
Poids à vide	5,3 kg	
Niveau sonore de fonctionnement	Niveau 1	28 db(A)
	Niveau 6	51 db(A)

* Sous réserve de modifications

** À 230 V – 50 Hz

MISE EN SERVICE





UTILISATION MANUELLE

INFORMATIONS CONCERNANT L'UTILISATION MANUELLE

Le commutateur rotatif situé sur le panneau avant assure une utilisation manuelle aisée. L'appli BONECO propose de nombreuses possibilités supplémentaires pour la commande et l'automatisation de l'appareil BONECO.

LE MODE AUTO

Si vous n'avez encore jamais utilisé l'appareil BONECO avec l'appli BONECO et que vous le mettez en marche pour la première fois, il démarre en mode AUTO. L'appareil est pré-réglé pour l'obtention d'un taux cible d'humidité relative de 50 %. Le niveau de puissance s'adapte automatiquement à l'humidité actuelle de l'air ; plus l'air est sec, plus le niveau de puissance est élevé.

En cas de dépassement du taux cible pré-réglé d'humidité de l'air, l'appareil se met en mode Veille, que vous reconnaissez à la LED qui clignote :



Si le taux d'humidité de l'air descend en deçà de la valeur pré-réglée, l'appareil recommence à fonctionner.

MODE AUTO ADAPTÉ

Si vous avez déjà utilisé l'appareil avec l'appli BONECO et réglé un autre taux d'humidité de l'air, cette valeur est automatiquement reprise lors de la mise en marche.

MISE EN MARCHÉ ET ARRÊT

1. Exercez une brève pression sur le commutateur rotatif pour mettre l'appareil en marche.



Lors de la mise en marche, l'appareil est toujours en mode AUTO. La petite LED allumée au-dessus du commutateur rotatif vous informe que le mode AUTO est actif.



2. Pour arrêter l'appareil quand il est en mode AUTO, exercez une brève pression sur le commutateur rotatif.

COMMANDE MANUELLE

1. Exercez une brève pression sur le commutateur rotatif pour mettre l'appareil en marche.



Lors de la mise en marche, l'appareil est toujours en mode AUTO.

2. Pour adapter la puissance à vos besoins, positionnez le commutateur rotatif sur le niveau souhaité, de 1 à 6. Ce faisant, vous quittez le mode AUTO (la LED AUTO s'éteint).



Le niveau de puissance choisi est indiqué par le nombre de LED allumées au-dessus du commutateur rotatif.



3. Exercez une brève pression sur le commutateur rotatif pour quitter le mode manuel et réactiver le mode AUTO.
4. Appuyez une fois de plus sur le commutateur rotatif pour arrêter l'appareil.

i Quand vous quittez le mode AUTO, l'appareil fonctionne au niveau de puissance choisi, jusqu'à ce que le bac à eau soit vide, quel que soit le taux actuel d'humidité de l'air.

LES DIVERS MODES DE FONCTIONNEMENT

MODE DE TRAVAIL HYBRIDE (« HYBRID »)

L'appareil BONECO réunit deux fonctions.

- Le filtre à pollen AH300 ôte de l'air que l'on respire le pollen, la poussière domestique et les poussières fines.
- Le tapis d'évaporation AW200 humidifie l'air ambiant.

Vous obtenez les meilleurs résultats quand l'appareil humidifie et purifie l'air simultanément. Il est néanmoins possible d'utiliser une seule des deux fonctions.

MODE DE FONCTIONNEMENT À LED « HYBRID »



HUMIDIFICATION SEULEMENT (« HUMIDIFIER »)

Nous recommandons d'utiliser l'appareil pourvu du filtre à pollen AH300 en hiver aussi, car en plus du pollen, il filtre la poussière domestique présente dans l'air. Pour utiliser l'appareil sans le filtre à pollen AH300, il suffit de retirer le filtre de son support et de passer en mode « Humidifier » à l'aide de l'APPLI BONECO.



Lorsque vous retirez le filtre à pollen AH300, la puissance d'humidification maximale augmente puisque vous obtenez une meilleure circulation de l'air.

MODE DE FONCTIONNEMENT À LED « HUMIDIFIER »



NETTOYAGE SEULEMENT (« PURIFIER »)

En été, l'humidité de l'air est généralement suffisante, mais le pollen complique la vie des personnes allergiques. Si vous voulez utiliser uniquement l'effet purificateur du filtre à pollen AH300, commutez l'appareil en mode de fonctionnement « Purifier » à l'aide de l'appli BONECO, puis retirez l'eau ainsi que le tambour de l'appareil.

MODE DE FONCTIONNEMENT À LED « PURIFIER »



LES DIFFÉRENTS MODES

LES MODES

Dans les trois modes de fonctionnement « Hybrid », « Purification de l'air » et « Humidification de l'air », trois modes différents sont disponibles pour la sélection : AUTO, SLEEP et BABY.

MODE AUTO

En mode AUTO, l'appareil BONECO utilise des niveaux de ventilation compris entre 1 et 5. L'humidité de l'air pré réglée est de 50 %.

MODE SLEEP

En mode SLEEP, l'appareil BONECO est également utilisable la nuit dans une chambre à coucher. L'appareil fonctionne de façon entièrement automatique au niveau de ventilation 1, le plus bas, afin que le niveau sonore soit au minimum. L'humidité de l'air pré réglée est de 45 %.

MODE BABY

Le mode BABY utilise les niveaux de ventilation 1 à 4 et élève l'humidité de l'air à 60 %. Cette valeur s'avère idéale pour l'utilisation dans une chambre d'enfant, car une humidité de l'air plus élevée est recommandée pour les bébés et les jeunes enfants. De plus, le ventilateur fait tellement peu de bruit qu'il ne fait pas réagir un babyphone.

RÉCIPIENT POUR SUBSTANCES ODORANTES

RÉCIPIENT POUR SUBSTANCES ODORANTES

L'ajout de substances aromatiques et d'huiles essentielles (disponibles dans le commerce) s'effectue dans le récipient pour substances odorantes situé sur le panneau arrière.

 Ne versez pas de substances odorantes directement dans le bac à eau, sous peine d'altérer les performances de l'appareil ou même de l'endommager. De tels dommages ne sont pas couverts par la garantie.

 Le récipient pour substances odorantes est lavable au lave-vaisselle. La température ne doit cependant pas dépasser 50 °C.

UTILISATION

1. Pour enlever le tiroir, appuyez sur le récipient pour substances odorantes.



2. Arrosez le feutre présent dans le tiroir avec une substance aromatique de votre choix.



AVANTAGES DE L'APPLI BONECO

INFORMATIONS CONCERNANT L'APPLI BONECO

L'appli « BONECO healthy air » assure une commande étendue de l'appareil et vous permet de profiter de tout son potentiel. L'appli offre des fonctions telles que le minuteur, le réglage du taux d'humidité de l'air souhaité ou le changement de programme. De plus, l'appli vous rappelle la fréquence de nettoyage et d'autres tâches récurrentes.



FONCTIONNALITÉS

Modes de fonctionnement

« Hybrid »	L'air est purifié et humidifié simultanément
« Purifier » (purification de l'air)	L'air est purifié, mais pas humidifié
« Humidifier » (humidification)	L'air est humidifié, mais pas purifié

Sélection des modes

	Préréglages concernant les situations courantes
Mode AUTO	L'appareil utilise tous les niveaux de ventilation 1 à 5 et un taux cible de l'humidité de l'air de 50 % est préréglé
Mode SLEEP	L'appareil utilise seulement le niveau de ventilation 1 et un taux cible de l'humidité de l'air de 45 % est préréglé
Mode BABY	L'appareil utilise les niveaux de ventilation 1 à 4 et augmente l'humidité de l'air à 60 %

Hygrostat

Détermination du taux souhaité d'humidité de l'air

Variateur

Réglage de la luminosité des LED d'état

Conditions météorologiques

Indique les conditions météorologiques et la température extérieure actuelles

Information sur le changement de filtre

Signale que le filtre à pollen AH300 est usagé

Information sur l'Ionic Silver Stick® A7017

Signale que l'Ionic Silver Stick® A7017 est usagé

Accessoires et consommables

Fournit une aide pour le réapprovisionnement ainsi que des informations complémentaires

TÉLÉCHARGEMENT

APPLICATION BONECO POUR IOS

Recherchez dans l'App Store « BONECO healthy air » ou scannez le code QR ci-dessous. Pour reconnaître le code QR sous iOS 10 ou une version antérieure, il faut qu'une appli correspondante soit installée. Sous iOS 11 et les versions ultérieures, le code QR est automatiquement reconnu quand vous dirigez la caméra vers le code.



APPLI BONECO POUR ANDROID

Recherchez dans Google Play Store « BONECO healthy air » ou scannez le code QR ci-dessous. Pour reconnaître le code QR, il faut qu'une appli correspondante soit installée sur votre appareil.



APPAIRAGE AVEC L'APPAREIL BONECO

ACTIONS PRÉPARATOIRES

Vérifiez que la fonction Bluetooth est activée sur votre smartphone. Lors de l'appairage, veillez à ce que le smartphone soit dans la même pièce que l'appareil BONECO.

Une fois l'appairage effectué, vous pouvez, avec votre smartphone, commander l'appareil BONECO qui se trouve dans la même pièce ou même dans une pièce adjacente. La distance maximale entre le smartphone et l'appareil BONECO dépend cependant des caractéristiques du bâtiment.

APPAIRAGE

1. Assurez-vous que la fonction Bluetooth est activée sur votre smartphone.
2. Démarrez l'appli BONECO.
3. Suivez les instructions fournies par l'application.

PRÉCISIONS CONCERNANT LE NETTOYAGE

INFORMATIONS CONCERNANT LE NETTOYAGE

La maintenance et le nettoyage réguliers sont indispensables à un fonctionnement irréprochable et sain.

La fréquence de nettoyage et de maintenance recommandée dépend de la qualité de l'air et de l'eau, ainsi que de la durée de fonctionnement.

Pour un nettoyage manuel, il est recommandé d'utiliser un chiffon doux, du liquide vaisselle et une brosse à vaisselle.



Avant de commencer le nettoyage, débranchez toujours l'appareil du réseau électrique ! Le non-respect de cette instruction peut causer des chocs électriques et mettre des vies en danger !



Lors du nettoyage du tambour et du bac à eau dans un lave-vaisselle, la température ne doit pas dépasser 50 °C, afin d'éviter une possible déformation des parties en plastique.

FRÉQUENCE DE NETTOYAGE RECOMMANDÉE

Fréquence	Mesure à prendre
À partir du troisième jour sans fonctionnement	Vider le bac à eau et le remplir d'eau fraîche
Toutes les 2 semaines	Nettoyer le bac à eau, le tambour et le tapis d'évaporation AW200 Nettoyage du préfiltre
Une fois par an	Remplacer l'Ionic Silver Stick® A7017 Remplacement du filtre à pollen AH300 Nettoyer le ventilateur et l'intérieur

NETTOYAGE DE L'APPAREIL

DÉMONTAGE ET NETTOYAGE

1. Enlevez la partie supérieure de l'appareil BONECO.



2. Retirez le tambour et le tapis d'évaporation AW200.



3. Retirez le bâtonnet Ionic Silver Stick® A7017.



4. Tournez les deux disques du tambour pour les séparer. Ce faisant, tenez compte des repères visibles sur la face externe du disque.



5. Retirez du tambour le tapis d'évaporation AW200.



6. Nettoyez le bac à eau et le tambour, à la main ou au lave-vaisselle (la température de l'eau ne doit pas dépasser 50 °C).



7. Remontez l'appareil BONECO en procédant dans l'ordre inverse.

NETTOYAGE DU TAPIS D'ÉVAPORATION AW200

INFORMATIONS CONCERNANT LE TAPIS D'ÉVAPORATION AW200

Le tapis d'évaporation AW200 peut être nettoyé au lave-linge. Utilisez un produit de lavage courant.

Il est recommandé de placer le tapis d'évaporation AW200 dans un sac de lavage ou de le laver séparément afin d'éviter qu'il ne reçoive les fibres détachées d'autres pièces de linge.

Après le nettoyage, lorsque vous tendez le tapis d'évaporation AW200 sur le tambour, veillez à le positionner correctement :

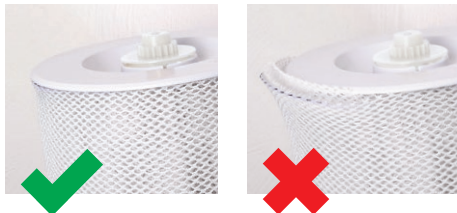

NETTOYAGE AU LAVE-LINGE

Le tapis d'évaporation AW200 peut être nettoyé au lave-linge. Utilisez un produit de lavage courant en supplément.



Le tapis d'évaporation AW200 ne doit pas être lavé à une température supérieure à 40 °C.



Ne séchez pas le tapis d'évaporation AW200 au sèche-linge.



NETTOYAGE À LA MAIN

1. Foulez le tapis d'évaporation AW200 dans de l'eau chaude additionnée d'un peu de liquide vaisselle.
2. Rincez le tapis d'évaporation AW200 à l'eau tiède et claire jusqu'à ce qu'il n'y ait plus de mousse.
3. Laissez le tapis d'évaporation AW200 sécher avant de le tendre à nouveau sur le tambour.



NETTOYAGE DU PRÉFILTRE

INFORMATIONS CONCERNANT LE PRÉFILTRE

Le préfiltre purifie l'air des grosses particules de saleté. Nettoyez le préfiltre quand il est poussiéreux ou sale.

NETTOYAGE DU PRÉFILTRE

1. Appuyez successivement sur les quatre angles du couvercle pour le déverrouiller.



2. Enlevez le préfiltre en le tirant vers le haut par la languette située au milieu.



3. Nettoyez le préfiltre à l'eau courante au moyen d'une brosse à vaisselle.



4. Séchez le préfiltre avec un chiffon.



5. Insérez le préfiltre dans l'appareil.



6. Mettez le couvercle en place.



REPLACEMENT DES ACCESSOIRES

REPLACER L'IONIC SILVER STICK® A7017

L'Ionic Silver Stick® A7017 utilise l'effet antimicrobien de l'argent pour une amélioration notable de l'hygiène de l'eau. Il agit dès qu'il entre en contact avec l'eau, et ce même quand l'appareil est éteint.



Remplacez l'Ionic Silver Stick® A7017 une fois par an, afin de garantir l'effet antimicrobien.

Le bâtonnet Ionic Silver Stick® A7017 usagé peut être éliminé avec les déchets ordinaires.

REPLACEMENT DU FILTRE À POLLEN AH300

Il n'est pas possible de nettoyer le filtre à pollen AH300.

- La présence de salissures est normale et prouve que le filtre à pollen AH300 est efficace.
- Remplacez le filtre à pollen AH300 tous les ans pour préserver la puissance de purification.
- Le filtre à pollen AH300 usagé peut être éliminé avec les déchets ordinaires.

DISPONIBILITÉ DES ACCESSOIRES

Des pièces de rechange pour accessoires usagés ou des accessoires supplémentaires sont disponibles :

- auprès de votre revendeur spécialisé BONECO,
- à l'adresse www.shop.boneco.com ou
- directement via l'application » BONECO healthy air ».

DYSFONCTIONNEMENTS ET CORRECTION DES ERREURS

Problème	Cause possible	Mesure à prendre
L'air sent mauvais	Eau pas fraîche dans le bac à eau	Vider le bac à eau, puis nettoyer l'appareil et le tapis d'évaporation AW200
Aucune amélioration de la qualité de l'air	Fenêtres ou portes ouvertes	Fermer les fenêtres et les portes
La LED AUTO de l'appareil clignote en rouge	Le bac à eau est vide	Remplir le bac à eau
Il est impossible d'utiliser l'appareil à partir de l'appli. Le message « Chercher... » « Non accessible » s'affiche	L'appareil est bloqué par un autre smartphone	Fermer l'appli sur le second smartphone
La LED AUTO clignote	L'humidité de l'air souhaitée est atteinte ou dépassée	pas nécessaire
L'affichage actuel clignote lors de l'utilisation	L'utilisation est bloquée	Dans l'appli, désactiver la fonction LOCK
L'affichage ne s'allume pas	La luminosité des LED a été fortement réduite dans l'appli	Dans l'appli, augmenter la luminosité des LED

PARAMÈTRES D'USINE

INFORMATIONS CONCERNANT LES PARAMÈTRES D'USINE

Si la commande de votre appareil BONECO ne fonctionne pas comme vous l'attendez, ou si vous souhaitez supprimer toutes les personnalisations, vous pouvez réinitialiser l'appareil aux paramètres d'usine. Cela effacera toutes les personnalisations et tous les réglages.



Après la réinitialisation, l'appareil BONECO doit être à nouveau appairé avec le smartphone pour pouvoir continuer à le commander avec l'appli.

RÉINITIALISER L'APPAREIL

Réinitialisez votre appareil BONECO aux paramètres d'usine en appuyant sur le bouton noir de l'appareil pendant environ 30 secondes jusqu'à ce que les LED s'allument en rouge. L'appareil BONECO est désormais dans le même état que lors de sa mise en service.

ISTRUZIONI PER L'USO

it INDICE

Volume di fornitura	80
L'aria sana, un'esigenza fondamentale	80
Disponibilità degli accessori	80
Panoramica e denominazione dei componenti	81
Dati tecnici	82
Messa in funzione	83
Utilizzo manuale	85
Informazioni sull'utilizzo manuale	85
La modalità AUTO	85
Modalità AUTO adattata	85
Accensione e spegnimento	85
Comando manuale	86
Le diverse modalità operative	87
Modalità di funzionamento ibrida ("Hybrid")	87
LED modalità "Hybrid"	87
Solo umidificazione ("Humidifier")	87
LED modalità "Humidifier"	87
Solo pulizia ("Purifier")	87
LED modalità "Purifier"	87

Le diverse modalità	88
Le modalità	88
Modalità AUTO	88
Modalità SLEEP	88
Modalità BABY	88
Contenitore per fragranze	89
Contenitore per fragranze	89
Utilizzo	89
Ecco ciò che vi offre l'app BONECO	90
Informazioni sull'app BONECO	90
Gamma di funzionalità	90
Download	91
App BONECO per iOS	91
App BONECO per Android	91
Pairing con l'apparecchio BONECO	92
Operazioni preliminari	92
Pairing	92
Avvertenze per la pulizia	93
Informazioni sulla pulizia	93
Intervalli di pulizia consigliati	93

Pulizia dell'apparecchio	94
Smontaggio e pulizia	94
Pulizia del feltro per evaporatore AW200	95
Informazioni sul feltro per evaporatore AW200	95
Pulizia in lavatrice	95
Pulizia manuale	95
Pulire il prefiltro	96
Informazioni sul prefiltro	96
Pulire il prefiltro	96
Sostituzione degli accessori	97
Sostituire lo Ionic Silver Stick® A7017	97
Sostituzione del filtro antipolline AH300	97
Disponibilità degli accessori	97
Anomalie di funzionamento ed eliminazione dei guasti	98
Impostazioni predefinite	99
Informazioni sulle impostazioni predefinite	99
Reset dell'apparecchio	99

VOLUME DI FORNITURA

L'ARIA SANA, UN'ESIGENZA FONDAMENTALE

A poche cose reagiamo con tanta sensibilità come all'aria viziata. Tuttavia, molti prestano scarsa attenzione alla qualità dell'aria. Il che si ripercuote sulla salute e la qualità di vita. Tanto più siamo lieti, quindi, che, con il vostro apparecchio BONECO, rispettiate la fondamentale esigenza di un'aria sana, per voi e per il vostro ambiente.

DISPONIBILITÀ DEGLI ACCESSORI

Per sostituire accessori esauriti, o per ottenere ulteriori accessori, rivolgersi ai seguenti riferimenti:

- al proprio rivenditore BONECO,
- all'indirizzo www.shop.boneco.com, oppure
- direttamente tramite l'app "BONECO healthy air".

VOLUME DI FORNITURA

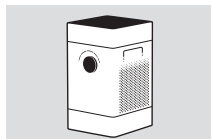

BONECO H300

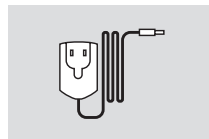

Alimentatore

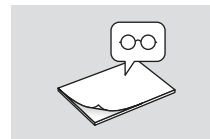

Quick Manual

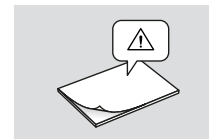

Avvertenze di sicurezza

PANORAMICA E DENOMINAZIONE DEI COMPONENTI

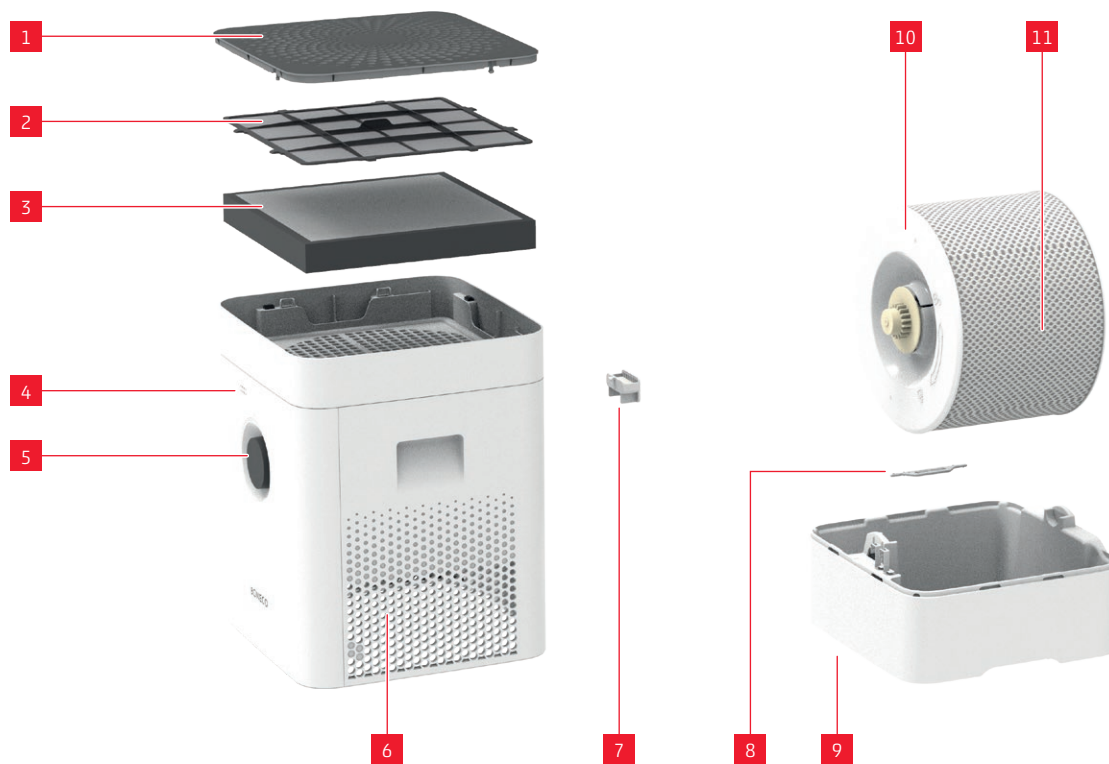

LEGENDA

- | | |
|----|--------------------------------|
| 1 | Coperchio/Ingresso aria |
| 2 | Prefiltro |
| 3 | Filtro antipolline AH300 |
| 4 | Igrometro |
| 5 | ON/OFF, livello di potenza |
| 6 | Uscita aria |
| 7 | Contenitore per fragranze* |
| 8 | Ionic Silver Stick® A7017 |
| 9 | Vaschetta dell'acqua* |
| 10 | Tamburo* |
| 11 | Feltro per evaporatore AW200** |

* Lavabile in lavastoviglie fino a 50 °C

** Lavabile in lavatrice fino a 40 °C

DATI TECNICI

DATI TECNICI*

Denominazione modello	BONECO H300	
Tensione di rete	220 - 240 V ~ 50 - 60 Hz	
Potenza assorbita	Stand-by	0,04 W
	Livello 1	4,2 W
	Livello 6	11,6 W
Intensità di umidificazione fino a	350 g/h**	
Particelle CADR	< 90 m ³ /h	
Adatto per locali di dimensioni fino a	50 m ² / 125 m ³	
Capacità d'acqua max.	4,5 litri	
Dimensioni, L x P x H	280 x 280 x 465 mm	
Peso a vuoto	5,3 kg	
Rumorosità di funzionamento	Livello 1	28 dB(A)
	Livello 6	51 dB(A)

* Con riserva di modifiche

** A 230 V - 50 Hz

MESSA IN FUNZIONE





UTILIZZO MANUALE

INFORMAZIONI SULL'UTILIZZO MANUALE

L'utilizzo manuale è comodamente possibile tramite il selettore rotante sul lato anteriore. L'app BONECO offre ulteriori, estese possibilità per il comando e la gestione automatizzata dell'apparecchio BONECO.

LA MODALITÀ AUTO

Se non avete ancora utilizzato l'apparecchio BONECO con l'app BONECO e lo accendete per la prima volta, l'apparecchio si avvierà in modalità "AUTO". L'apparecchio è preimpostato su un'umidità relativa target del 50%. Il livello di potenza verrà adattato automaticamente all'umidità dell'aria attuale: quanto più secca sarà l'aria, tanto maggiore sarà il livello di potenza.

Se l'umidità dell'aria target preimpostata viene superata, l'apparecchio passerà in modalità stand-by, indicata dal lampeggio a pulsazione del LED:



Se l'umidità dell'aria impostata non viene raggiunta, l'apparecchio riprenderà l'attività.

MODALITÀ AUTO ADATTATA

Se avete già utilizzato l'apparecchio con l'app BONECO ed avete impostato un altro valore di umidità dell'aria, tale valore verrà acquisito automaticamente al momento dell'accensione.

ACCENSIONE E SPEGNIMENTO

1. Premere una volta brevemente sul selettore rotante per accendere l'apparecchio.



All'accensione, l'apparecchio si troverà sempre in modalità AUTO. La modalità AUTO attiva sarà indicata dall'accensione del piccolo LED sul selettore rotante.



2. Per spegnere l'apparecchio quando si trova in modalità AUTO, premere una volta brevemente sul selettore rotante.

COMANDO MANUALE

1. Premere una volta brevemente sul selettore rotante per accendere l'apparecchio.



All'accensione, l'apparecchio si troverà sempre in modalità AUTO.

2. Adattare la potenza alle proprie esigenze, posizionando il selettore rotante sul livello desiderato, da 1 a 6. In tale modo, si terminerà la modalità AUTO (il LED modalità AUTO sarà spento).



Il livello di potenza selezionato verrà indicato dal numero di LED accesi sul selettore rotante.



3. Premere una volta brevemente sul selettore rotante, per terminare la modalità manuale ed attivare nuovamente la modalità AUTO.
4. Premere un'altra volta sul selettore rotante, per spegnere l'apparecchio.

i Uscendo dalla modalità AUTO, l'apparecchio manterrà il livello di potenza selezionato sino a quando la vaschetta dell'acqua sarà vuota, indipendentemente dal livello di umidità dell'aria attuale.

LE DIVERSE MODALITÀ OPERATIVE

MODALITÀ DI FUNZIONAMENTO IBRIDA ("HYBRID")

L'apparecchio BONECO abbina due diverse funzioni.

- Il filtro antipolline AH300 depura l'aria da pollini, polvere domestica e polveri sottili.
- L'aria ambiente viene umidificata tramite il feltro per evaporatore AW200.

I risultati migliori si ottengono quando l'apparecchio umidifica e depura l'aria contemporaneamente. Independentemente da questo, si potrà utilizzare anche una sola delle due caratteristiche.

LED MODALITÀ "HYBRID"



SOLO UMIDIFICAZIONE ("HUMIDIFIER")

Si raccomanda di utilizzare l'apparecchio in inverno con filtro antipolline AH300 inserito, poiché, oltre al polline, esso filtra dall'aria anche la polvere domestica. Per utilizzare l'apparecchio senza filtro antipolline AH300, basterà prelevare il filtro stesso dal supporto e commutare, tramite l'app BONECO, sulla modalità operativa "Humidifier".



Rimuovendo il filtro antipolline AH300, l'intensità di umidificazione massima aumenterà, in quanto vi sarà un migliore passaggio d'aria.

LED MODALITÀ "HUMIDIFIER"



SOLO PULIZIA ("PURIFIER")

In estate, l'umidità dell'aria è di norma sufficiente; tuttavia, i pollini, di fiori e non, rendono la vita difficile ai soggetti allergici. Se si desidera utilizzare soltanto l'effetto pulizia del filtro antipolline AH300, commutare l'apparecchio, tramite l'app BONECO, sulla modalità operativa "Purifier" e rimuovere l'acqua ed il tamburo dall'apparecchio.

LED MODALITÀ "PURIFIER"



LE DIVERSE MODALITÀ

LE MODALITÀ

In tutte e tre le modalità operative – “Hybrid”, “Purificazione aria” e “Umidificazione aria” – è possibile scegliere fra tre diverse modalità: AUTO, SLEEP e BABY.

MODALITÀ AUTO

In modalità AUTO, l'apparecchio BONECO utilizza gli stadi del ventilatore da 1 a 5. L'umidità dell'aria preimpostata è pari al 50 %.

MODALITÀ SLEEP

In modalità SLEEP, l'apparecchio BONECO è utilizzabile in camera da letto anche durante la notte. L'apparecchio opera in modo completamente automatico allo stadio del ventilatore 1, quello minimo, per ridurre al minimo i rumori di funzionamento. L'umidità dell'aria preimpostata è pari al 45 %.

MODALITÀ BABY

La modalità BABY utilizza gli stadi del ventilatore da 1 a 4 ed aumenta l'umidità dell'aria al 60 %. Tale valore è ideale per utilizzare l'apparecchio nella camera dei bambini, in quanto per neonati e bambini piccoli è consigliabile un'umidità dell'aria superiore. Inoltre, il ventilatore opererà in modo così silenzioso da non attivare neppure il baby monitor.

CONTENITORE PER FRAGRANZE

CONTENITORE PER FRAGRANZE

Nel contenitore per fragranze, sul lato posteriore, è possibile immettere sostanze aromatizzanti ed oli essenziali normalmente reperibili in commercio.

 Non immettere fragranze direttamente nella vaschetta dell'acqua, in quanto ciò potrebbe pregiudicare il rendimento dell'apparecchio, o anche danneggiarlo. Tali danni non sono coperti da garanzia.

 È possibile lavare il contenitore per fragranze in lavastoviglie, ma a temperatura non superiore a 50 °C.

UTILIZZO

1. Premere sul contenitore per fragranze per prelevare il cassetto.



2. Impregnare l'insero in feltro nel cassetto con una sostanza aromatizzante di proprio gradimento.



ECCO CIÒ CHE VI OFFRE L'APP BONECO

INFORMAZIONI SULL'APP BONECO

L'app "BONECO healthy air" viene utilizzata per gestire l'apparecchio BONECO e consente di sfruttarne appieno le potenzialità. L'app offre funzioni quali timer, preimpostazione dell'umidità dell'aria o commutazione fra vari programmi. Inoltre, vi ricorderà gli intervalli di pulizia ed altre operazioni ricorrenti.



GAMMA DI FUNZIONALITÀ

Modalità operative	"Hybrid"	L'aria viene contemporaneamente depurata e umidificata
	"Purifier" (Purificazione aria)	L'aria viene depurata, ma non umidificata
	"Humidifier" (Umidificazione)	L'aria viene umidificata, ma non depurata
Selezione della modalità		Impostazioni predefinite per situazioni frequenti
	Modalità AUTO	L'apparecchio utilizza tutti gli stadi del ventilatore da 1 a 5 e l'umidità dell'aria target viene preimpostata al 50%
	Modalità SLEEP	L'apparecchio utilizza il solo stadio del ventilatore 1 e l'umidità dell'aria target è preimpostata sul 45 %
	Modalità BABY	L'apparecchio utilizza gli stadi del ventilatore da 1 a 4 ed aumenta l'umidità dell'aria al 60 %
Igrostato		Definisce l'umidità dell'aria desiderata
Dimmer		Imposta la luminosità del LED di stato
Meteo		Visualizza le condizioni meteo attuali e la temperatura esterna
Informazione sostituzione filtro		Segnala che il filtro antipolline AH300 sia esaurito
Informazione Ionic Silver Stick® A7017		Segnala che lo Ionic Silver Stick® A7017 sia esaurito
Accessori e materiale di consumo		Risulta utile nei riapprovvigionamenti e fornisce ulteriori informazioni

DOWNLOAD

APP BONECO PER IOS

Cercare nell'App Store "BONECO healthy air", oppure effettuare una scansione del codice QR riportato qui sotto. Per il rilevamento del codice QR nelle versioni iOS 10 o precedenti, dovrà essere installata una specifica app. Le versioni iOS 11 e successive rilevano il codice QR automaticamente: basterà puntarvi sopra la fotocamera.



APP BONECO PER ANDROID

Cercare nel Google Play Store "BONECO healthy air", oppure effettuare una scansione del codice QR riportato qui sotto. Per il rilevamento del codice QR, nel vostro dispositivo dovrà essere installata una specifica app.



PAIRING CON L'APPARECCHIO BONECO

OPERAZIONI PRELIMINARI

Accertarsi che nel proprio smartphone sia attivata la funzione Bluetooth. In fase di pairing, accertarsi che lo smartphone si trovi nello stesso locale dell'apparecchio BONECO.

A pairing effettuato, l'apparecchio BONECO si potrà comandare con il proprio smartphone, sia nel locale in cui ci si trova, sia in un locale adiacente. La distanza massima fra smartphone ed apparecchio BONECO dipenderà, tuttavia, dalle caratteristiche costruttive.

PAIRING

1. Accertarsi che nel proprio smartphone sia attivata la funzione Bluetooth.
2. Avviare l'app BONECO.
3. Seguire le istruzioni dell'app.

AVVERTENZE PER LA PULIZIA

INFORMAZIONI SULLA PULIZIA

Una regolare manutenzione e pulizia dell'apparecchio sono fondamentali per un funzionamento igienico e regolare.

Gli intervalli di pulizia e manutenzione consigliati variano in base alla qualità dell'aria e dell'acqua, nonché all'effettiva durata di funzionamento.

Per la pulizia manuale, si consiglia di utilizzare un panno morbido, detersivo per stoviglie ed una spazzola per stoviglie.



Prima d'iniziare la pulizia, scollegare sempre l'apparecchio dalla rete di alimentazione elettrica. La mancata osservanza di tale indicazione può provocare folgorazioni, con conseguenze anche mortali.



Durante la pulizia in lavastoviglie del tamburo e della vaschetta dell'acqua, non andrà superata una temperatura di 50 °C, poiché altrimenti le parti in plastica potrebbero deformarsi.

INTERVALLI DI PULIZIA CONSIGLIATI

Intervallo	Provvedimento
Dopo il terzo giorno di inattività	Svuotare la vaschetta dell'acqua e riempirla con acqua pulita
Ogni 2 settimane	Pulire la vaschetta dell'acqua, il tamburo e il feltro per evaporatore AW200
	Pulire il prefiltro
1 volta all'anno	Sostituire lo Ionic Silver Stick® A7017
	Sostituzione del filtro antipolline AH300
	Pulire il ventilatore e l'interno

PULIZIA DELL'APPARECCHIO

SMONTAGGIO E PULIZIA

1. Prelevare la parte superiore dell'apparecchio BONECO.



2. Prelevare il tamburo unitamente al feltro per evaporatore AW200.



3. Rimuovere lo Ionic Silver Stick® A7017.



4. Ruotare entrambi i dischi sul tamburo, per poterlo scollegare. Prestare attenzione ai contrassegni sulla faccia esterna del disco.



5. Estrarre il feltro per evaporatore AW200 dal tamburo.



6. Lavare la vaschetta dell'acqua ed il tamburo manualmente o in lavastoviglie, a temperatura non superiore a 50 °C.



7. Riasssemblare l'apparecchio BONECO in sequenza inversa.

PULIZIA DEL FELTRO PER EVAPORATORE AW200

INFORMAZIONI SUL FELTRO PER EVAPORATORE AW200

Il feltro per evaporatore AW200 è lavabile in lavatrice. Utilizzare un comune detersivo.

Si consiglia di riporre il feltro per evaporatore AW200 in una sacca per biancheria, oppure di lavarlo separatamente, poiché altrimenti raccoglierebbe fibre distaccatesi da altri capi di biancheria.

Se, dopo la pulizia, il feltro per evaporatore AW200 viene teso sul tamburo, accertarsi che sia correttamente inserito in sede:



PULIZIA IN LAVATRICE

Il feltro per evaporatore AW200 è lavabile in lavatrice. Utilizzare come additivo un comune detersivo.



Il feltro per evaporatore AW200 è lavabile a temperatura non superiore a 40 °C.



Non asciugare il feltro per evaporatore AW200 nell'asciugatrice.



PULIZIA MANUALE

1. Immergere a fondo il feltro per evaporatore AW200 in acqua calda, aggiungendo una piccola quantità di detersivo.
2. Risciacquare il feltro per evaporatore AW200 con acqua tiepida e pulita, sino a quando non si formi più schiuma.
3. Lasciar asciugare il feltro per evaporatore AW200, prima di tenderlo nuovamente sul tamburo.



it PULIRE IL PREFILTRO

INFORMAZIONI SUL PREFILTRO

Il prefiltro depura l'aria da particelle di impurità grossolane. Pulire il prefiltro, qualora sia polveroso o contaminato.

PULIRE IL PREFILTRO

1. Premere in successione su tutti e quattro gli angoli del coperchio, per poterlo sbloccare.



2. Rimuovere il prefiltro tirando verso l'alto la linguetta al centro.



3. Lavare il prefiltro con una spazzola per pulizia, sotto acqua corrente.



4. Asciugare il prefiltro con un panno.



5. Inserire il prefiltro nell'apparecchio.



6. Applicare il coperchio.



SOSTITUZIONE DEGLI ACCESSORI

SOSTITUIRE LO IONIC SILVER STICK® A7017

Lo Ionic Silver Stick® A7017 sfrutta l'azione antimicrobica dell'argento per potenziare sensibilmente l'igiene dell'acqua, agendo non appena entri a contatto con l'acqua, anche quando l'apparecchio è spento.



Sostituire lo Ionic Silver Stick® A7017 una volta all'anno, per garantirne l'azione antimicrobica.

Lo Ionic Silver Stick® A7017 esaurito può essere smaltito con i rifiuti domestici ordinari.

SOSTITUZIONE DEL FILTRO ANTIPOLLINE AH300

Il filtro antipolline AH300 non è lavabile.

- La presenza di impurità è normale e dimostra l'efficacia del filtro antipolline AH300.
- Sostituire il filtro antipolline AH300 una volta all'anno, per mantenerne la capacità filtrante.
- Il filtro antipolline AH300 esaurito può essere smaltito con i rifiuti domestici ordinari.

DISPONIBILITÀ DEGLI ACCESSORI

Per sostituire accessori esauriti, o per ottenere ulteriori accessori, rivolgersi ai seguenti riferimenti:

- al proprio rivenditore BONECO,
- all'indirizzo www.shop.boneco.com, oppure
- direttamente tramite l'app "BONECO healthy air".

ANOMALIE DI FUNZIONAMENTO ED ELIMINAZIONE DEI GUASTI

Problema	Possibile causa	Provvedimento
L'aria ha un odore sgradevole	Acqua stagnante nella vaschetta dell'acqua	Svuotare la vaschetta dell'acqua, pulire l'apparecchio e il feltro per evaporatore AW200
Nessun miglioramento della qualità dell'aria	Finestre o porte aperte	Chiudere finestre e porte
Il LED modalità AUTO dell'apparecchio lampeggia con luce rossa	La vaschetta dell'acqua è vuota	Riempire la vaschetta dell'acqua
Non è possibile utilizzare l'apparecchio tramite app. Compaiono i messaggi "Ricerca in corso ..." "Non disponibile"	L'apparecchio è bloccato da un altro smartphone	Terminare l'app nel secondo smartphone
Il LED modalità AUTO lampeggia a pulsazione	Umidità dell'aria desiderata raggiunta o superata	Non necessario
L'indicazione attuale lampeggia durante il funzionamento	Utilizzo bloccato	Disattivare nell'app la funzione LOCK
L'indicazione resta inattiva	La luminosità dei LED si è fortemente ridotta nell'app	Aumentare nell'app la luminosità dei LED

IMPOSTAZIONI PREDEFINITE

INFORMAZIONI SULLE IMPOSTAZIONI PREDEFINITE

Se il comando dell'apparecchio BONECO non funziona nel modo previsto, oppure se si desidera cancellare tutti gli adattamenti, l'apparecchio si potrà resettare sulle impostazioni predefinite. In tale caso, tutti gli adattamenti e tutte le impostazioni verranno cancellati.

 Dopo il reset, occorrerà ripetere il pairing fra l'apparecchio e lo smartphone, per poter continuare ad utilizzare il comando tramite l'app.

RESET DELL'APPARECCHIO

Per resettare l'apparecchio BONECO sulle impostazioni predefinite, mantenere premuto il pulsante nero sull'apparecchio per circa 30 secondi, fino a quando i LED si accendono con luce rossa. A questo punto, l'apparecchio BONECO si troverà nello stesso stato in cui si trovava alla messa in funzione.

GEBRUIKSAANWIJZING

nl INHOUDSOPGAVE

Leveringsomvang	104
Gezonde lucht is van levensbelang	104
Beschikbare accessoires	104
Overzicht en benaming van de onderdelen	105
Technische gegevens	106
Ingebruikname	107
Handmatige bediening	109
Over de handmatige bediening	109
De AUTO-modus	109
Aangepaste AUTO-modus	109
In- en uitschakelen	109
Handmatige regeling	110
De verschillende bedrijfsstanden	111
Hybride werking ("Hybrid")	111
Led-bedrijfsmodus "Hybrid"	111
Alleen bevochtigen ("Humidifier")	111
Led-bedrijfsmodus "Humidifier"	111
Alleen reinigen ("Purifier")	111
Led-bedrijfsmodus "Purifier"	111

De verschillende modi	112
De modi	112
Modus AUTO	112
Modus SLEEP	112
Modus BABY	112
Geurstofhouder	113
Geurstofhouder	113
Gebruik	113
Dit biedt de BONECO-app	114
Over de BONECO-app	114
Functies	114
Downloaden	115
BONECO-app voor iOS	115
BONECO-app voor Android	115
Koppeling met het BONECO-apparaat	116
Vorbereidingen	116
Koppeling	116
Reinigingsinstructies	117
Over de reiniging	117
Aanbevolen reinigingsintervallen	117

Apparaat reinigen	118
Demontage en reiniging	118
Reiniging van de verdampermat AW200	119
Over de verdampermat AW200	119
Reiniging in de wasmachine	119
Reiniging door middel van handwas	119
Voorfilter reinigen	120
Over het voorfilter	120
Voorfilter reinigen	120
Accessoires vervangen	121
Ionic Silver Stick® A7017 vervangen	121
Pollenfilter AH300 vervangen	121
Beschikbare accessoires	121
Storingen en het verhelpen van storingen	122
Fabrieksinstellingen	123
Over de fabrieksinstellingen	123
Apparaat terugzetten naar fabrieksinstellingen	123

LEVERINGSOMVANG

GEZONDE LUCHT IS VAN LEVENSBELANG

We zijn zeer gevoelig voor slechte lucht. En toch besteden veel mensen te weinig aandacht aan de luchtkwaliteit. Dat heeft gevolgen voor de gezondheid en de kwaliteit van leven. We zijn blij dat u zich bewust bent van het belang van een gezonde lucht in huis en dat u daarom hebt gekozen voor een apparaat van BONECO.

BESCHIKBARE ACCESSOIRES

Nieuw verbruiksmateriaal en nieuwe accessoires zijn te verkrijgen:

- bij uw BONECO-dealer,
- op www.shop.boneco.com of
- direct via de "BONECO healthy air"-app.

LEVERINGSOMVANG

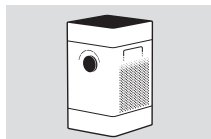

BONECO H300

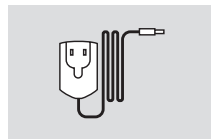

Stroomadapter

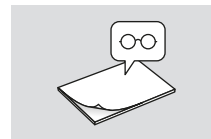

Quick Manual

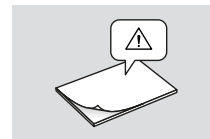

Veiligheidsinstructies

OVERZICHT EN BENAMING VAN DE ONDERDELEN

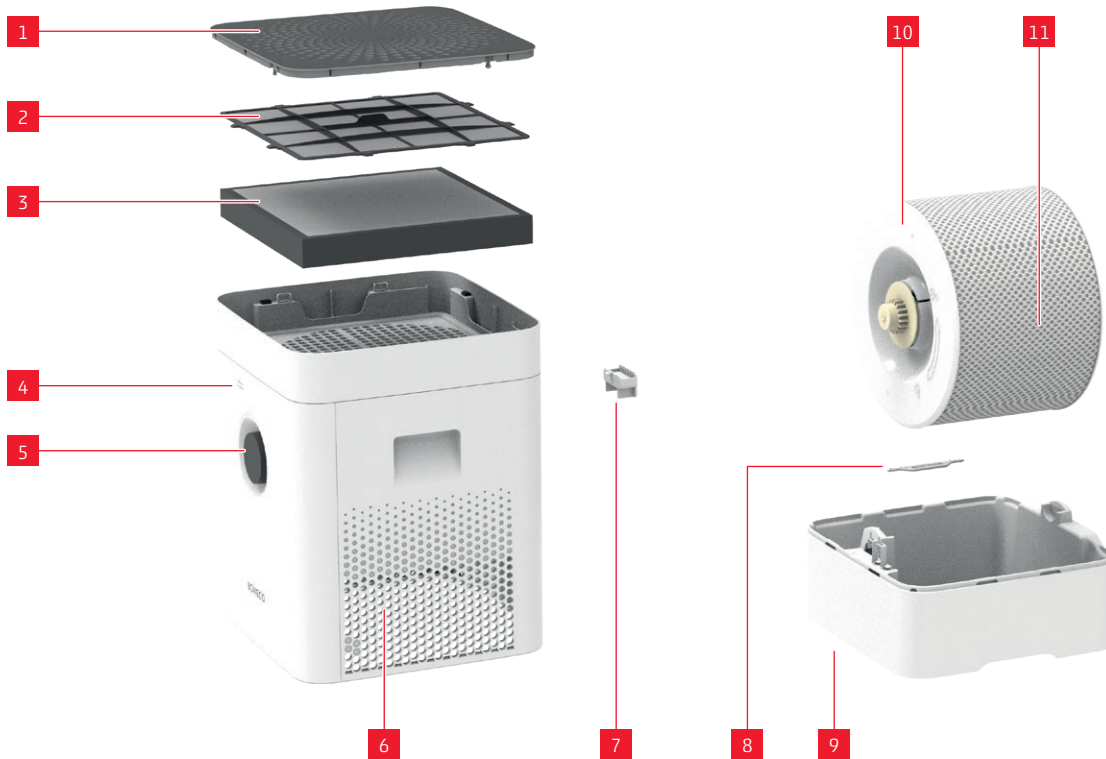

LEGENDA

- | | |
|----|---------------------------|
| 1 | Afdekking/luchtinlaat |
| 2 | Voorfilter |
| 3 | Pollenfilter AH300 |
| 4 | Hygrometer |
| 5 | Aan/uit, bedrijfsstand |
| 6 | Luchtuitlaat |
| 7 | Geurstofhouder* |
| 8 | Ionic Silver Stick® A7017 |
| 9 | Waterbak* |
| 10 | Trommel* |
| 11 | Verdampermat AW200** |

* Geschikt voor de vaatwasser tot 50 °C

** Geschikt voor de wasmachine tot 40 °C

TECHNISCHE GEGEVENS

TECHNISCHE GEGEVENS*

Typeaanduiding	BONECO H300	
Netspanning	220 - 240 V ~ 50 - 60 Hz	
Opgenomen vermogen	Stand-by	0,04 W
	Stand 1	4,2 W
	Stand 6	11,6 W
Bevochtigingscapaciteit tot	350 g/h**	
Deeltjes-CADR	< 90 m ³ /h	
Geschikt voor ruimtes tot	50 m ² / 125 m ³	
Inhoud max.	4,5 liter	
Afmetingen L × B × H	280 × 280 × 465 mm	
Leeggewicht	5,3 kg	
Geluidsniveau	Stand 1	28 db(A)
	Stand 6	51 db(A)

* Wijzigingen voorbehouden

** Bij 230 V ~ 50 Hz

INGEBRUIKNAME



1 Druk op alle vier hoeken van de afdekking om deze te ontgrendelen.



2 Verwijder het voorfilter en het pollenfilter AH300.



3 Verwijder de beschermfolie van het pollenfilter AH300.



4 Plaats het pollenfilter AH300 (let op de pijl-richting).



5 Plaats het voorfilter.



6 Druk de afdekking stevig vast.



7 Verwijder het bovenste deel.



8 Vul de waterbak tot aan de markering met koud leidingwater.



9 Plaats het bovenste deel op de waterbak.



10 Sluit de netkabel aan op het apparaat.



11 Steek de stekker in het stopcontact.



12 Druk kort op de vermogensregelaar om het apparaat in te schakelen.

HANDMATIGE BEDIENING

OVER DE HANDMATIGE BEDIENING

Het apparaat kan met de draaiknop op het front eenvoudig met de hand worden bediend. Bovendien biedt de BONECO-app uitgebreide mogelijkheden om het BONECO-apparaat te bedienen.

DE AUTO-MODUS

Als u het BONECO-apparaat nog nooit met de BONECO-app hebt bediend en u het apparaat voor de eerste keer inschakelt, start het in de AUTO-modus. Het apparaat is standaard ingesteld op een gewenste relatieve luchtvochtigheid van 50%. De bedrijfsstand wordt automatisch aangepast aan de actuele luchtvochtigheid: hoe droger de lucht, des te hoger de bedrijfsstand.

Als de standaard ingestelde gewenste luchtvochtigheid wordt overschreden, schakelt het apparaat over naar de stand-bymodus, wat te herkennen is aan de knipperende led:



Wordt de standaard ingestelde gewenste luchtvochtigheid overschreden, dan schakelt het apparaat weer over naar de AUTO-modus.

AANGEPASTE AUTO-MODUS

Als u het apparaat al met de BONECO-app bedient en een andere luchtvochtigheid hebt ingesteld, wordt deze waarde bij het inschakelen van het apparaat automatisch overgenomen.

IN- EN UITSCHAKELEN

1. Druk eenmaal kort op de draaiknop om het apparaat in te schakelen.



Het apparaat bevindt zich na het inschakelen altijd in de AUTO-modus. Dit is te herkennen aan de kleine led boven de draaiknop. Als deze brandt, is de AUTO-modus actief.



2. Om het apparaat uit te schakelen terwijl dit zich in de AUTO-modus bevindt, drukt u eenmaal kort op de draaiknop.

HANDMATIGE REGELING

1. Druk eenmaal kort op de draaiknop om het apparaat in te schakelen.



Het apparaat bevindt zich na het inschakelen altijd in de AUTO-modus.

2. Pas het vermogen aan door de draaiknop te verdraaien en een van de 6 bedrijfsstanden te kiezen. U verlaat nu de AUTO-modus (AUTO-led is uit).



De gekozen bedrijfsstand wordt aangegeven door het aantal brandende leds boven de draaiknop.



3. Druk eenmaal kort op de draaiknop om de handmatige modus te verlaten en de AUTO-modus weer te activeren.
4. Druk nogmaals op de draaiknop om het apparaat uit te schakelen.

i Als u de AUTO-modus verlaat, werkt het apparaat verder in de gekozen bedrijfsstand tot de waterbak leeg is – ongeacht hoe hoog de luchtvochtigheid op dat moment in de ruimte is.

DE VERSCHILLENDE BEDRIJFSSTANDEN

HYBRIDE WERKING ("HYBRID")

Het BONECO-apparaat verenigt twee functies.

- Het pollenfilter AH300 haalt pollen, huisstof en fijnstof uit de lucht.
- Via de verdampermat AW200 wordt de lucht binnenshuis bevochtigd.

De beste resultaten behaalt u wanneer het apparaat de lucht tegelijkertijd bevochtigt en reinigt. Maar het is ook mogelijk om slechts een van de twee functies te gebruiken.

LED-BEDRIJFSMODUS "HYBRID"



ALLEEN BEVOCHTIGEN ("HUMIDIFIER")

We adviseren om het apparaat ook in de winter met een pollenfilter AH300 te gebruiken, omdat dit niet alleen pollen, maar ook huisstof uit de lucht filtert. Wilt u het apparaat zonder pollenfilter AH300 gebruiken, dan kunt u het filter eenvoudig uit de houder nemen en met de BONECO-app naar de bedrijfsstand "Humidifier" wisselen.



Als u het pollenfilter AH300 verwijdert, neemt de maximale bevochtigingscapaciteit toe omdat de luchtdoorlaat groter is.

LED-BEDRIJFSMODUS "HUMIDIFIER"



ALLEEN REINIGEN ("PURIFIER")

In de zomer is de luchtvochtigheid normaal gesproken hoog genoeg, maar leiden pollen en stuifmeel tot allergische klachten. Als u alleen de reinigende werking van het pollenfilter AH300 wilt gebruiken, wisselt u met de BONECO-app naar de bedrijfsstand "Purifier" en verwijdert u het water en de trommel uit het apparaat.

LED-BEDRIJFSMODUS "PURIFIER"



DE VERSCHILLENDE MODI

DE MODI

In alle drie bedrijfsstanden "Hybrid", "Purifier" (luchtreiniging) en "Humidifier" (luchtbevochtiging) kunnen drie verschillende modi worden gekozen: AUTO, SLEEP en BABY.

MODUS AUTO

In de modus AUTO gebruikt het BONECO-apparaat alle ventilatorstanden van 1 t/m 5. De vooringestelde luchtvochtigheid bedraagt 50%.

MODUS SLEEP

In de modus SLEEP kan het BONECO-apparaat ook 's nachts in de slaapkamer worden gebruikt. Het apparaat werkt volautomatisch in de laagste ventilatorstand 1, om het bedrijfsgeluid tot een minimum te beperken. De vooringestelde luchtvochtigheid bedraagt 45%.

MODUS BABY

In de modus BABY gebruikt het apparaat de ventilatorstanden 1 t/m 4 en verhoogt het de luchtvochtigheid tot 60%. Deze waarde is ideaal voor gebruik in de kinderkamer, omdat bij baby's en kleine kinderen een hogere luchtvochtigheid wordt aangeraden. De ventilator draait bovendien zo zachtjes dat een babyfoon niet op het apparaat reageert.

GEURSTOFHOUDER

GEURSTOFHOUDER

In de geurstofhouder aan de achterkant van het apparaat kunnen universele geurstoffen en etherische oliën worden gedaan.

 Doe geen geurstoffen rechtstreeks in de waterbak, omdat het apparaat dan minder goed kan werken of zelfs beschadigd kan raken. Dergelijke schade valt niet onder de garantie.

 De geurstofhouder kan in de vaatwasser worden gereinigd. De temperatuur mag echter niet hoger worden dan 50 °C.

GEBRUIK

1. Druk op de geurstofhouder om de schuiflade te verwijderen.



2. Bedruppel de watten in de schuiflade met een geurstof van uw keuze.



DIT BIEDT DE BONECO-APP

OVER DE BONECO-APP

Met de app "BONECO healthy air" kunt u het apparaat bedienen en alle mogelijkheden van het apparaat benutten. Met de app kunt u timers of de gewenste luchtvochtigheid instellen en tussen programma's wisselen. Bovendien wordt u eraan herinnerd wanneer het tijd is voor het reinigen van het apparaat of voor andere terugkerende taken.

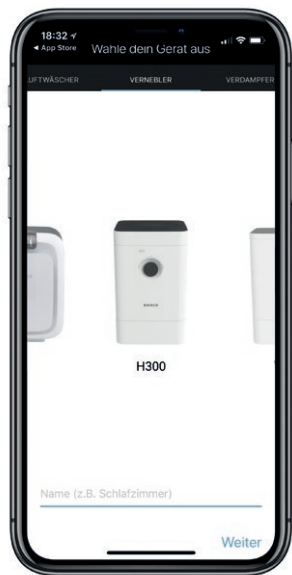

FUNCTIES

Bedrijfsstanden	"Hybrid"	De lucht wordt gereinigd en tegelijkertijd bevochtigd
	"Purifier" (luchtreiniging)	De lucht wordt gereinigd, maar niet bevochtigd
	"Humidifier" (luchtbevochtiging)	De lucht wordt bevochtigd, maar niet gereinigd
Modus kiezen		Voorgedefinieerde instellingen voor veel voorkomende situaties
	Modus AUTO	Het apparaat gebruikt alle ventilatorstanden van 1 t/m 5 en is standaard ingesteld op een gewenste luchtvochtigheid van 50%
	Modus SLEEP	Het apparaat gebruikt alleen ventilatorstand 1 en is standaard ingesteld op een gewenste luchtvochtigheid van 45%
	Modus BABY	Het apparaat gebruikt de ventilatorstanden 1 t/m 4 en verhoogt de luchtvochtigheid tot 60%
Hygrostaat		Instellen van de gewenste luchtvochtigheid
Dimmer		Instellen van de helderheid van de status-led
Weer		Geeft informatie over het weer en de buitentemperatuur
Informatie over vervangen van filter		Geeft aan wanneer het pollenfilter AH300 verbruikt is
Informatie over Ionic Silver Stick® A7017		Geeft aan wanneer de Ionic Silver Stick® A7017 verbruikt is
Accessoires & verbruiksmateriaal		Biedt hulp bij bestellingen en geeft aanvullende informatie

DOWNLOADEN

BONECO-APP VOOR IOS

Zoek in de App Store naar "BONECO healthy air" of scan de onderstaande QR-code. Voor het scannen van de QR-code onder iOS 10 of ouder moet een scan-app geïnstalleerd zijn. Onder iOS 11 en nieuwer wordt de QR-code automatisch herkend als u de camera erop richt.



BONECO-APP VOOR ANDROID

Zoek in de Google Play Store naar "BONECO healthy air" of scan de onderstaande QR-code. Voor het scannen van de QR-code moet op uw toestel een scan-app geïnstalleerd zijn.



KOPPELING MET HET BONECO-APPARAAT

VOORBEREIDINGEN

Controleer of Bluetooth op uw smartphone is ingeschakeld. Let bij het koppelen erop dat de smartphone zich in dezelfde ruimte bevindt als het BONECO-apparaat.

Na een succesvolle koppeling kunt u het BONECO-apparaat met uw smartphone bedienen. Het apparaat kan zich hierbij in dezelfde ruimte als de smartphone bevinden of zelfs in een aangrenzende ruimte. De maximale afstand tussen de smartphone en het BONECO-apparaat hangt echter af van de bouwkundige omstandigheden.

KOPPELING

1. Controleer of Bluetooth op uw smartphone is ingeschakeld.
2. Open de BONECO-app.
3. Volg de aanwijzingen in de app.

REINIGINGSINSTRUCTIES

OVER DE REINIGING

Voor een storingsvrije en hygiënische werking moet het apparaat regelmatig worden onderhouden en gereinigd.

De aanbevolen reinigings- en onderhoudsintervallen zijn afhankelijk van de lucht- en waterkwaliteit alsmede de gebruiksduur.

Voor het handmatig reinigen wordt een zachte doek, afwasmiddel en een afwasborstel aanbevolen.



Ontkoppel het apparaat altijd van het stroomnet, voordat u met het reinigen begint! Wanneer u dit niet doet, kan dit leiden tot stroomstoten en levens in gevaar brengen!



Bij de reiniging van de trommel en de waterbak in de vaatwasser mag een temperatuur van 50 °C niet worden overschreden, omdat anders de kunststof onderdelen vervormd kunnen raken.

AANBEVOLEN REINIGINGSINTERVALLEN

Interval	Maatregel
Elke derde dag dat het apparaat niet is gebruikt	Waterbak leegmaken en met vers water vullen
Elke 2 weken	Waterbak, trommel en verdampermat AW200 reinigen Voorfilter reinigen
Jaarlijks	Ionic Silver Stick® A7017 vervangen Pollenfilter AH300 vervangen Ventilator en binnenzijde reinigen

nl APPARAAT REINIGEN

DEMONTAGE EN REINIGING

1. Verwijder het bovenste deel van het BONECO-apparaat.



2. Verwijder de trommel met de verdampermat AW200.



3. Verwijder de Ionic Silver Stick* A7017.



4. Verdraai de beide ringen aan de trommel om deze los te maken. Let hierbij op de markeringen aan de buitenzijde van de ring.



5. Verwijder de verdampermat AW200 van de trommel.



6. Reinig de waterbak en de trommel met de hand of in de vaatwasser bij een temperatuur van ten hoogste 50 °C.



7. Zet het BONECO-apparaat in omgekeerde volgorde weer in elkaar.

REINIGING VAN DE VERDAMPERMAT AW200

OVER DE VERDAMPERMAT AW200

De verdampermat AW200 kan in de wasmachine worden gereinigd. Gebruik een universeel wasmiddel.

We adviseren om de verdampermat AW200 in een waszak te doen of apart te wassen, omdat deze anders losse vezels van andere spullen in de wasmachine opneemt.

Let erop dat u de verdampermat AW200 na de reiniging juist op de trommel aanbrengt:

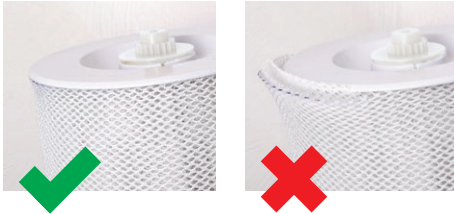

REINIGING IN DE WASMACHINE

De verdampermat AW200 kan in de wasmachine worden gereinigd. Gebruik een universeel wasmiddel.

 De verdampermat AW200 mag worden gewassen bij een temperatuur van ten hoogste 40 °C.

 Droog de verdampermat AW200 niet in de wasdroger.



REINIGING DOOR MIDDEL VAN HANDWAS

1. Schrob de verdampermat AW200 grondig in warm water waaraan een beetje afwasmiddel is toegevoegd.
2. Spoel de verdampermat AW200 net zo lang uit in handwarm, schoon water, totdat er zich geen schuim meer vormt.
3. Laat de verdampermat AW200 drogen voordat u deze weer op de trommel aanbrengt.



VOORFILTER REINIGEN

OVER HET VOORFILTER

Het voorfilter haalt grove vuildeeltjes uit de lucht. Reinig het voorfilter wanneer dit vol stof zit of vuil is.

VOORFILTER REINIGEN

1. Druk een voor een op alle vier hoeken van de afdekking om deze te ontgrendelen.



2. Verwijder het voorfilter door het filter aan de lip in het midden naar boven te trekken.



3. Was het voorfilter met een reinigingsborstel onder stromend water.



4. Droog het voorfilter met een doek.



5. Plaats het voorfilter in het apparaat.



6. Breng de afdekking aann.



ACCESSOIRES VERVANGEN

IONIC SILVER STICK® A7017 VERVANGEN

De Ionic Silver Stick® A7017 maakt gebruik van de antimicrobiële werking van zilver om de waterhygiëne aanzienlijk te verbeteren. Deze werkt gelijk bij contact met water – ook als het apparaat uitgeschakeld is.



Vervang de Ionic Silver Stick® A7017 jaarlijks om de antimicrobiële werking te garanderen.

De verbruikte Ionic Silver Stick® A7017 kan samen met het reguliere huisafval worden afgevoerd.

POLLENFILTER AH300 VERVANGEN

Het pollenfilter AH300 kan niet worden gereinigd.

- Verontreinigingen zijn normaal en laten zien dat het pollenfilter AH300 werkt.
- Vervang het pollenfilter AH300 jaarlijks om het reinigingsvermogen te behouden.
- Het verbruikte pollenfilter AH300 kan samen met het reguliere huisafval worden afgevoerd.

BESCHIKBARE ACCESSOIRES

Nieuw verbruiksmateriaal en nieuwe accessoires zijn te verkrijgen:

- bij uw BONECO-dealer,
- op www.shop.boneco.com of
- direct via de "BONECO healthy air"-app.

STORINGEN EN HET VERHELPEN VAN STORINGEN

Probleem	Mogelijke oorzaak	Maatregel
Lucht ruikt onaangenaam	Bedorven water in de waterbak	Waterbak leegmaken, apparaat en verdampermat AW200 reinigen
Geen verbetering van de luchtkwaliteit	Open ramen of deuren	Ramen en deuren sluiten
AUTO-led op het apparaat knippert rood	Waterbak is leeg	Waterbak vullen
Apparaat kan in de app niet worden bediend. De volgende melding verschijnt "Zoeken..." "Niet bereikbaar"	Apparaat is door een andere smartphone geblokkeerd	App op de tweede smartphone sluiten
AUTO-led knippert	Gewenste luchtvochtigheid bereikt of overschreden	Niet nodig
Actuele weergave knippert bij bediening	Bediening is geblokkeerd	In de app de LOCK-functie uitschakelen
Leds blijven donker	De helderheid van de leds is in de app sterk verlaagd	In de app de helderheid van de leds verhogen

FABRIEKSINSTELLINGEN

OVER DE FABRIEKSINSTELLINGEN

Als uw BONECO-apparaat niet werkt zoals u verwacht, of als u alle aanpassingen wilt wissen, kunt u het apparaat terugzetten naar de fabrieksinstellingen. Daarbij worden alle aanpassingen en instellingen gewist.



Na het terugzetten moet het BONECO-apparaat weer met de smartphone worden gekoppeld, zodat bediening met de app weer mogelijk is.

APPARAAT TERUGZETTEN NAAR FABRIEKSINSTELLINGEN

Zet uw BONECO-apparaat terug naar de fabrieksinstellingen door de zwarte knop op het apparaat ca. 30 seconden ingedrukt te houden totdat de leds rood branden. Het BONECO-apparaat bevindt zich nu in dezelfde toestand als toen u het in gebruik nam.

INSTRUCCIONES DE USO

ÍNDICE

Contenido	128
El aire limpio es una necesidad básica	128
Disponibilidad de los accesorios	128
Vista de conjunto y denominación de los componentes	129
Datos técnicos	130
Puesta en marcha	131
Manejo manual	133
Acerca del manejo manual	133
El modo "AUTO"	133
Modo "AUTO" adaptado	133
Encendido y apagado	133
Control manual	134
Los diferentes modos de funcionamiento	135
Modo de operación híbrido ("Hybrid")	135
Modo de funcionamiento LED "Hybrid"	135
Solo humidificación ("Humidifier")	135
Modo de funcionamiento LED "Humidifier"	135
Solo limpieza ("Purifier")	135
Modo de funcionamiento LED "Purifier"	135

Los distintos modos	136
Modos	136
Modo "AUTO"	136
Modo "SLEEP"	136
Modo "BABY"	136
Depósito difusor de aroma	137
Depósito difusor de aroma	137
Utilización	137
Esto es lo que le ofrece la aplicación BONECO	138
Acerca de la aplicación BONECO	138
Funciones	138
Descarga	139
Aplicación BONECO para iOS	139
Aplicación BONECO para Android	139
Emparejamiento con el aparato BONECO	140
Preparación	140
Vinculación	140
Instrucciones de limpieza	141
Acerca de la limpieza	141
Intervalos de limpieza recomendados	141

Limpieza del equipo	142
Desmontaje y limpieza	142
Limpieza de la placa de evaporación AW200	143
Acerca de la placa de evaporación AW200	143
Limpieza en la lavadora	143
Limpieza mediante lavado a mano	143
Limpieza del filtro previo	144
Acerca del filtro previo	144
Limpieza del filtro previo	144
Sustitución de los accesorios	145
Sustitución del Ionic Silver Stick® A7017	145
Sustitución del filtro de polen AH300	145
Disponibilidad de los accesorios	145
Posibles problemas y soluciones	146
Ajustes de fábrica	147
Acerca de los ajustes de fábrica	147
Restablecimiento de la configuración de fábrica	147

CONTENIDO

EL AIRE LIMPIO ES UNA NECESIDAD BÁSICA

A pocas cosas reaccionamos con mayor sensibilidad que al mal aire. Sin embargo, muchas personas apenas prestan atención a la calidad del aire, lo que conlleva consecuencias en la salud y la calidad de vida. Por eso, nos complace enormemente que, con su aparato BONECO, se haya decidido por garantizar un aire limpio y sano para su entorno.

DISPONIBILIDAD DE LOS ACCESORIOS

Puede adquirir recambios de sus accesorios usados y adicionales:

- a través de su distribuidor de BONECO,
- en www.shop.boneco.com o
- directamente mediante la app "BONECO healthy air".

CONTENIDO

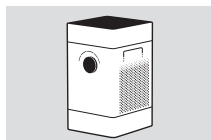

BONECO H300

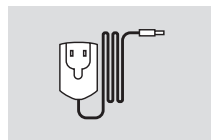

Fuente de alimentación

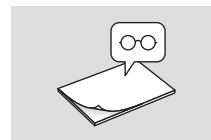

Guía rápida

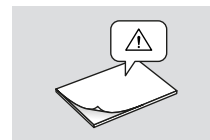

Indicaciones de seguridad

VISTA DE CONJUNTO Y DENOMINACIÓN DE LOS COMPONENTES

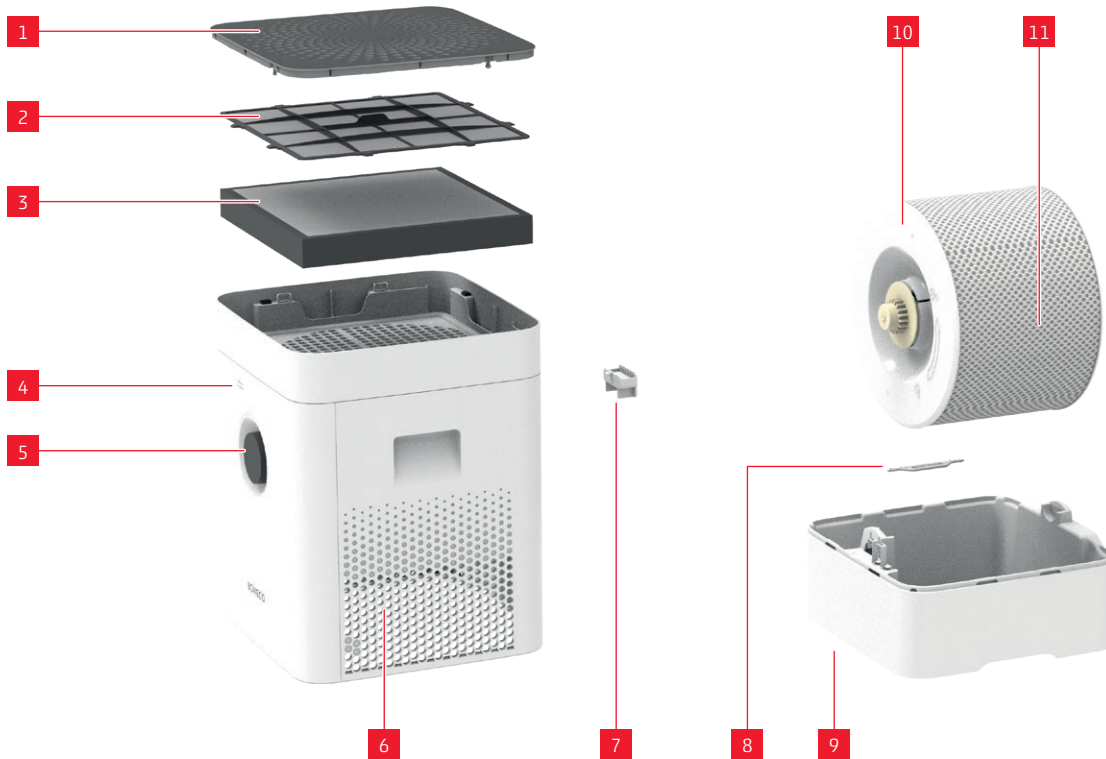

LEYENDA

1	Cubierta/entrada de aire
2	Filtro previo
3	Filtro de polen AH300
4	Higrómetro
5	Encendido/apagado, nivel de potencia
6	Salida de aire
7	Depósito difusor de aroma*
8	Ionic Silver Stick® A7017
9	Placa para el agua*
10	Tambor*
11	Placa de evaporación AW200**

* Se puede limpiar en el lavavajillas a hasta 50 °C

** Se puede limpiar en la lavadora a hasta 40 °C

DATOS TÉCNICOS

DATOS TÉCNICOS*

Denominación del modelo	BONECO H300	
Tensión de red	220-240 V ~ 50-60 Hz	
Consumo de energía	Standby	0,04 W
	Nivel 1	4,2 W
	Nivel 6	11,6 W
Capacidad de humidificación de hasta	350 g/h**	
Partículas CADR	< 90 m ³ /h	
Apto para estancias de hasta	50 m ² / 125 m ³	
Capacidad de agua máx.	4,5 litros	
Dimensiones lon. × an. × alt.	280 × 280 × 465 mm	
Peso (vacío)	5,3 kg	
Nivel de ruido en funcionamiento	Nivel 1	28 dB(A)
	Nivel 6	51 dB(A)

* Se reserva el derecho a realizar modificaciones

** A 230 V ~ 50 Hz

PUESTA EN MARCHA



1

Pulse en las cuatro esquinas de la cubierta para desbloquearla.



2

Extraiga el filtro previo y el filtro de polen AH300.



3

Retire la cubierta protectora del filtro de polen AH300.



4

Coloque el filtro de polen AH300 (en el sentido de la flecha).



5

Inserte el filtro previo.



6

Presione con fuerza hasta que la cubierta encaje.



7 Retire la parte superior.



8 Añada agua fría del grifo hasta la marca.



9 Coloque la parte superior sobre la placa para el agua.

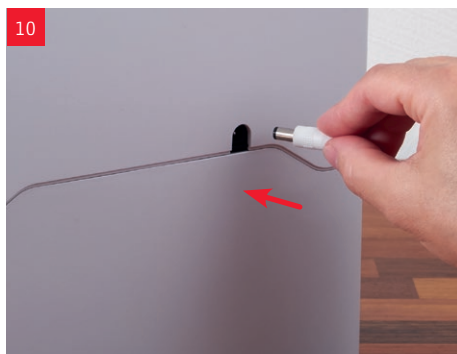

10 Conecte el cable de red al aparato.



11 Conecte el cable de red a la toma de corriente.



12 Pulse brevemente el regulador de potencia para encender el aparato.

MANEJO MANUAL

ACERCA DEL MANEJO MANUAL

El manejo manual se realiza cómodamente con el interruptor giratorio de la parte frontal. La aplicación BONECO ofrece infinidad de opciones adicionales para controlar y automatizar el aparato BONECO.

EL MODO "AUTO"

Si aún no ha manejado el equipo BONECO con la aplicación BONECO, al encenderlo por primera vez arranca en el modo "AUTO". El equipo está preajustado a una humedad relativa objetivo de 50 %. El nivel de potencia se ajusta automáticamente según la humedad actual del aire: cuanto más seco el aire, tanto más alto el nivel de potencia.

Si se excede de la humedad del aire objetivo preajustada, el equipo pasa al modo stand by, lo cual se reconoce por el LED intermitente:



Si la humedad del aire cae por debajo de la ajustada, el aparato se vuelve a encender.

MODO "AUTO" ADAPTADO

Si ya ha manejado el aparato con la aplicación BONECO y ha ajustado otro valor de humedad del aire, el aparato adoptará ese valor automáticamente al encenderlo.

ENCENDIDO Y APAGADO

1. Pulse una vez brevemente el interruptor giratorio para encender el aparato.



El aparato siempre se enciende en el modo "AUTO". Sabrá que el modo "AUTO" está activo cuando se ilumine el pequeño LED situado encima del interruptor giratorio.



2. Para apagar el aparato mientras se encuentra en el modo "AUTO", pulse brevemente una vez el interruptor giratorio.

CONTROL MANUAL

1. Pulse una vez brevemente el interruptor giratorio para encender el aparato.



El aparato siempre se enciende en el modo "AUTO".

2. Regule la potencia según sus necesidades ajustando el interruptor giratorio al nivel que desee (entre 1 y 6). Al hacerlo, se sale del modo "AUTO" (el LED AUTO se apaga).



El nivel de potencia seleccionado es reconocible por el número de LED encendidos encima del interruptor giratorio.



3. Pulse una vez brevemente el interruptor giratorio para salir del modo manual y volver a activar el modo "AUTO".
4. Pulse otra vez el interruptor giratorio para apagar el aparato.

i Cuando sale del modo "AUTO", el aparato BONECO continúa en el nivel de potencia seleccionado hasta que la placa para el agua esté vacía, con independencia del grado de humedad actual del aire.

LOS DIFERENTES MODOS DE FUNCIONAMIENTO

MODO DE OPERACIÓN HÍBRIDO ("HYBRID")

El aparato BONECO aúna dos funciones.

- El filtro de polen AH300 elimina polen, polvo doméstico y polvo fino del aire.
- Con la placa de evaporación AW200 se humidifica el aire ambiental.

Para obtener los mejores resultados con el aparato, se recomienda usar al mismo tiempo las funciones de humidificación y limpieza del aire. No obstante, es posible utilizar solo una de las dos funciones.

MODO DE FUNCIONAMIENTO LED "HYBRID"



SOLO HUMIDIFICACIÓN ("HUMIDIFIER")

Nuestra recomendación es utilizar el aparato con el filtro de polen AH300 instalado también en invierno, pues además del polen también filtra el polvo doméstico del aire. Si desea utilizar el aparato sin filtro de polen AH300, solo tiene que extraer el filtro del soporte y cambiar al modo de funcionamiento "Humidifier" mediante la aplicación BONECO.



Cuando retira el filtro de polen AH300, sube la potencia de humidificación ya que se incrementa el paso de aire.

MODO DE FUNCIONAMIENTO LED "HUMIDIFIER"



SOLO LIMPIEZA ("PURIFIER")

En verano normalmente la humedad del aire es suficiente, pero el polen les hace la vida imposible a los alérgicos. Si solo quiere utilizar el efecto limpiador del filtro de polen AH300, ajuste el aparato al modo de funcionamiento "Purifier" desde la aplicación BONECO y retire tanto el agua como el tambor del aparato.

MODO DE FUNCIONAMIENTO LED "PURIFIER"



LOS DISTINTOS MODOS

MODOS

Cada uno de los tres modos de funcionamiento "Hybrid", "Purificación" y "Humidificación" permite elegir entre tres modos diferentes: AUTO, SLEEP y BABY.

MODO "AUTO"

En el modo "AUTO", el BONECO utiliza todos los niveles de potencia del ventilador (del 1 al 5). La humedad del aire predeterminada es del 50 %.

MODO "SLEEP"

El modo "SLEEP" permite utilizar el BONECO en el dormitorio incluso durante la noche. El aparato funciona de forma totalmente automática con la potencia del ventilador más baja (1) a fin de minimizar el nivel de ruido. La humedad del aire predeterminada es del 45 %.

MODO "BABY"

El modo "BABY" utiliza los niveles de potencia del ventilador del 1 al 4 y aumenta la humedad del aire hasta el 60 %. Este valor es ideal para el cuarto de los niños, ya que para niños y bebés se recomienda una humedad del aire mayor. Además, el ventilador resulta tan silencioso que no interfiere con los dispositivos vigilabebés.

DEPÓSITO DIFUSOR DE AROMA

DEPÓSITO DIFUSOR DE AROMA

En el depósito difusor de aroma, que se encuentra en la parte posterior, puede añadir aromas y aceites esenciales convencionales.



No añada los aromas directamente a la placa para el agua, ya que podría perjudicar la potencia del aparato o incluso dañarlo. La garantía no cubre este tipo de daños.



El depósito difusor de aroma puede lavarse en el lavavajillas. No obstante, la temperatura no debe superar los 50 °C.

UTILIZACIÓN

1. Presione el depósito difusor de aroma para extraer el cajón.



2. Rocíe el elemento de fieltro del cajón con un aroma de su elección.



ESTO ES LO QUE LE OFRECE LA APLICACIÓN BONECO

ACERCA DE LA APLICACIÓN BONECO

La aplicación "BONECO healthy air" sirve para manejar el aparato y le permite aprovechar todo su potencial. La aplicación ofrece funciones como un temporizador, ajuste de la humedad del aire o cambio entre diferentes programas. Además, le recuerda los intervalos de limpieza y otras tareas recurrentes.



FUNCIONES

Modos de funcionamiento

"Hybrid" (Híbrido)	El aire se purifica y se humidifica al mismo tiempo
"Purifier" (Purificador)	El aire se purifica pero no se humidifica
"Humidifier" (Humidificador)	El aire se humidifica pero no se purifica

Selección de modos

	Ajustes predefinidos para situaciones frecuentes
Modo "AUTO"	El aparato utiliza todos los niveles de potencia del ventilador (del 1 al 5) y el objetivo de humedad del aire es del 50 %
Modo "SLEEP"	El aparato solo utiliza el nivel de potencia 1 del ventilador y la humedad objetivo del aire preajustada es del 45 %
Modo "BABY"	El aparato utiliza los niveles de potencia del ventilador del 1 al 4 y aumenta la humedad del aire al 60 %

Humidostato

Especificación de la humedad del aire deseada

Atenuador

Ajuste de la luminosidad del LED de estado

Tiempo

Muestra el tiempo actual y la temperatura exterior

Información sobre cambio de filtro

Avisa cuando el filtro de polen AH300 está saturado

Información sobre Ionic Silver Stick® A7017

Avisa cuando el Ionic Silver Stick® A7017 está saturado

Accesorios y consumibles

Ayuda al comprar recambios y ofrece más información

DESCARGA

APLICACIÓN BONECO PARA IOS

Busque "BONECO healthy air" en el App Store o escanee el código QR que encontrará abajo. Para que el sistema iOS 10 o anterior reconozca el código QR debe haberse instalado la aplicación correspondiente. Los sistemas iOS 11 o superiores reconocen el código QR automáticamente al orientar la cámara hacia él.



APLICACIÓN BONECO PARA ANDROID

Busque "BONECO healthy air" en Google Play Store o escanee el código QR que encontrará abajo. Para que su dispositivo reconozca el código QR debe tener instalada la correspondiente aplicación.



EMPAREJAMIENTO CON EL APARATO BONECO

PREPARACIÓN

Asegúrese de que el Bluetooth de su teléfono móvil esté activado. Al realizar el emparejamiento, compruebe que su móvil se encuentre en la misma habitación que el aparato BONECO.

Una vez realizada la vinculación, podrá manejar el aparato BONECO a través de su móvil desde la misma habitación o incluso desde la habitación contigua. La distancia máxima entre el móvil y el aparato BONECO depende de las características del edificio.

VINCULACIÓN

1. Asegúrese de que el Bluetooth de su teléfono móvil esté activado.
2. Inicie la aplicación BONECO.
3. Siga las indicaciones de la aplicación.

INSTRUCCIONES DE LIMPIEZA

ACERCA DE LA LIMPIEZA

El mantenimiento y la limpieza regulares son requisitos imprescindibles para un funcionamiento perfecto e higiénico.

La frecuencia de limpieza y mantenimiento recomendada varía dependiendo de la calidad del aire y del agua, así como del tiempo de funcionamiento.

Para la limpieza manual se recomienda utilizar un paño suave, producto lavavajillas y un cepillo limpiavajilla.



Desconecte siempre el aparato de la red eléctrica antes de iniciar la limpieza. No hacerlo puede causar descargas eléctricas y poner su vida en peligro.



Si se limpian el tambor y la placa para el agua en el lavavajillas, la temperatura no debe superar los 50 °C, ya que de lo contrario podrían deformarse los componentes de plástico.

INTERVALOS DE LIMPIEZA RECOMENDADOS

Frecuencia	Solución
A partir del tercer día sin funcionamiento	Vaciar la placa para el agua y llenar con agua nueva
Cada 2 semanas	Limpiar la placa para el agua, el tambor y la placa de evaporación AW200
	Limpieza del filtro previo
Una vez al año	Sustitución del Ionic Silver Stick® A7017
	Sustitución del filtro de polen AH300
	Limpiar el ventilador y el interior

LIMPIEZA DEL EQUIPO

DESMONTAJE Y LIMPIEZA

1. Retire la parte superior del equipo BONECO.



2. Retire el tambor con la placa de evaporación AW200.



3. Retire el Ionic Silver Stick® A7017.



4. Gire los dos discos del tambor para liberarlo. Para ello, observe las marcas de la parte exterior del disco.



5. Retire la placa de evaporación AW200 del tambor.



6. Lave la placa para el agua y el tambor a mano o a un máximo de 50 °C en el lavavajillas.



7. Vuelva a montar el equipo BONECO en orden inverso.

LIMPIEZA DE LA PLACA DE EVAPORACIÓN AW200

ACERCA DE LA PLACA DE EVAPORACIÓN AW200

La placa de evaporación AW200 se puede limpiar en la lavadora. Utilice un detergente convencional.

Se recomienda introducir la placa de evaporación AW200 en una bolsa de lavado o limpiarla por separado, ya que de lo contrario podría atrapar fibras sueltas de otras prendas.

Cuando sujete la placa de evaporación AW200 en el tambor después de haberla lavado, asegúrese de que quede correctamente asentada:



LIMPIEZA EN LA LAVADORA

La placa de evaporación AW200 se puede limpiar en la lavadora. Añada cualquier detergente de los que se venden habitualmente en los comercios.



La placa de evaporación AW200 puede limpiarse como máximo a 40 °C.



No seque la placa de evaporación AW200 en una secadora.



LIMPIEZA MEDIANTE LAVADO A MANO

1. Sacuda la placa de evaporación AW200 a conciencia en agua tibia con un poco de lavavajillas.
2. Aclare la placa de evaporación AW200 con agua limpia tibia hasta que deje de formarse espuma.
3. Deje que la placa de evaporación AW200 se seque antes de volver a sujetarla en el tambor.



LIMPIEZA DEL FILTRO PREVIO

ACERCA DEL FILTRO PREVIO

El filtro previo limpia el aire de partículas gruesas de suciedad. Limpie el filtro previo cuando considere que está sucio o tiene impurezas.

LIMPIEZA DEL FILTRO PREVIO

1. Presione las cuatro esquinas de la cubierta una por una para desbloquearla.



2. Extraiga el filtro previo tirando hacia arriba de la lengüeta situada en el centro.



3. Lave el filtro previo con un cepillo limpiador debajo del grifo.



4. Seque el filtro previo con un paño.



5. Coloque el filtro previo en el aparato.



6. Coloque la cubierta.



SUSTITUCIÓN DE LOS ACCESORIOS

SUSTITUCIÓN DEL IONIC SILVER STICK® A7017

El Ionic Silver Stick® A7017 aprovecha las propiedades antimicrobianas de la plata para mejorar considerablemente el nivel higiénico del agua. Actúa tan pronto como entra en contacto con el agua, incluso cuando el aparato está apagado.



Sustituya el Ionic Silver Stick® A7017 una vez al año para garantizar su efecto antimicrobiano.

El Ionic Silver Stick® A7017 saturado puede desecharse en la basura doméstica normal.

SUSTITUCIÓN DEL FILTRO DE POLEN AH300

El filtro de polen AH300 no puede limpiarse.

- Es normal que presente suciedad, lo cual demuestra la eficacia del filtro de polen AH300.
- Cambie el filtro de polen AH300 una vez al año para mantener su rendimiento de limpieza.
- El filtro de polen AH300 saturado puede desecharse con la basura doméstica normal.

DISPONIBILIDAD DE LOS ACCESORIOS

Puede adquirir recambios de sus accesorios usados y adicionales:

- a través de su distribuidor de BONECO,
- en www.shop.boneco.com o
- directamente mediante la app "BONECO healthy air".

POSIBLES PROBLEMAS Y SOLUCIONES

Problema	Posible causa	Solución
El olor del aire es desagradable	Hay agua estancada en la placa para el agua	Vaciar la placa para el agua, limpiar el aparato y la placa de evaporación AW200
La calidad del aire no mejora	Las puertas o ventanas están abiertas	Cierre las puertas y ventanas
El LED "AUTO" del aparato parpadea en rojo	La placa para el agua está vacía	Llenar la placa para el agua
El aparato no puede manejarse en la aplicación. Aparece el mensaje "Buscando ..." "No disponible"	Otro teléfono móvil tiene bloqueado el aparato	Cerrar la aplicación en el otro teléfono móvil
El LED "AUTO" parpadea	Se ha alcanzado o superado la humedad del aire deseada	No es necesaria
La pantalla actual parpadea al manejar el aparato	Manejo bloqueado	Desactivar la función de bloqueo en la aplicación
La pantalla permanece oscura	La luminosidad de los LED se ha reducido mucho en la aplicación	Incrementar la luminosidad de los LED en la aplicación

AJUSTES DE FÁBRICA

ACERCA DE LOS AJUSTES DE FÁBRICA

Si el control de su aparato BONECO no funciona como esperaba, o si desea borrar todos los ajustes, puede restablecer la configuración de fábrica del aparato. Al hacerlo, se borrarán la configuración y todos los ajustes.



Después del restablecimiento, se debe volver a emparejar el aparato BONECO con el teléfono móvil para poder seguir controlando el aparato desde la aplicación.

RESTABLECIMIENTO DE LA CONFIGURACIÓN DE FÁBRICA

Para restablecer la configuración de fábrica del aparato BONECO, mantenga pulsado el botón negro del aparato durante unos 30 segundos, hasta que los LED se iluminen en rojo. El aparato BONECO volverá a encontrarse en el mismo estado que en la puesta en marcha.

INSTRUÇÕES DE UTILIZAÇÃO

ÍNDICE

Itens incluídos	152
O ar saudável é uma necessidade básica	152
Disponibilidade de acessórios	152
Visão geral e designação das peças	153
Dados técnicos	154
Colocação em funcionamento	155
Operação manual	157
Sobre a operação manual	157
O modo AUTO	157
Modo AUTO adaptado	157
Ligar e desligar	157
Controlo manual	158
Os diferentes modos de funcionamento	159
Modo de funcionamento híbrido ("Hybrid")	159
LED do modo de funcionamento "Hybrid"	159
Só humedificação ("Humidifier")	159
LED do modo de funcionamento "Humidifier"	159
Só limpeza ("Purifier")	159
LED do modo de funcionamento "Purifier"	159

Os diferentes modos	160
Os modos	160
Modo AUTO	160
Modo SLEEP	160
Modo BABY	160
Depósito de fragrância	161
Depósito de fragrância	161
Utilização	161
Funcionalidades da app BONECO	162
Sobre a app BONECO	162
Especificações	162
Download	163
App BONECO para iOS	163
App BONECO para Android	163
Emparelhamento com o aparelho BONECO	164
Preparações	164
Emparelhamento	164
Instruções de limpeza	165
Sobre a limpeza	165
Intervalos de limpeza recomendados	165

Limpar o aparelho	166
Desmontagem e limpeza	166
Limpar a esteira de evaporação AW200	167
Sobre a esteira de evaporação AW200	167
Limpeza na máquina de lavar roupa	167
Limpeza através de lavagem à mão	167
Limpar o pré-filtro	168
Sobre o pré-filtro	168
Limpar o pré-filtro	168
Substituição dos acessórios	169
Substituir o Ionic Silver Stick® A7017	169
Substituir o filtro de pólen AH300	169
Disponibilidade de acessórios	169
Avarias e resolução de problemas	170
Definições de fábrica	171
Sobre as definições de fábrica	171
Repor aparelho	171

ITENS INCLUÍDOS

O AR SAUDÁVEL É UMA NECESSIDADE BÁSICA

Existem poucas coisas às quais somos tão sensíveis como à má qualidade do ar. E, no entanto, muitas pessoas não lhe dão a devida importância. Isto afeta a nossa saúde e qualidade de vida. Por isso, ficamos especialmente satisfeitos por o nosso aparelho BONECO lhe garantir, a si e ao seu ambiente, a necessidade básica de um ar ambiente saudável.

DISPONIBILIDADE DE ACESSÓRIOS

Pode adquirir acessórios de substituição de usados ou acessórios adicionais:

- junto do seu revendedor BONECO,
- em www.shop.boneco.com ou
- diretamente através da app "BONECO healthy air".

ITENS INCLUÍDOS

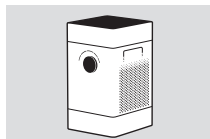

BONECO H300

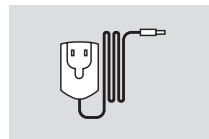

Fonte de alimentação

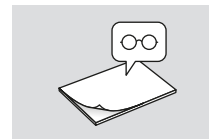

Guia rápido

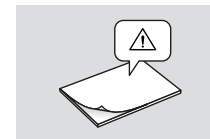

Instruções de segurança

VISÃO GERAL E DESIGNAÇÃO DAS PEÇAS

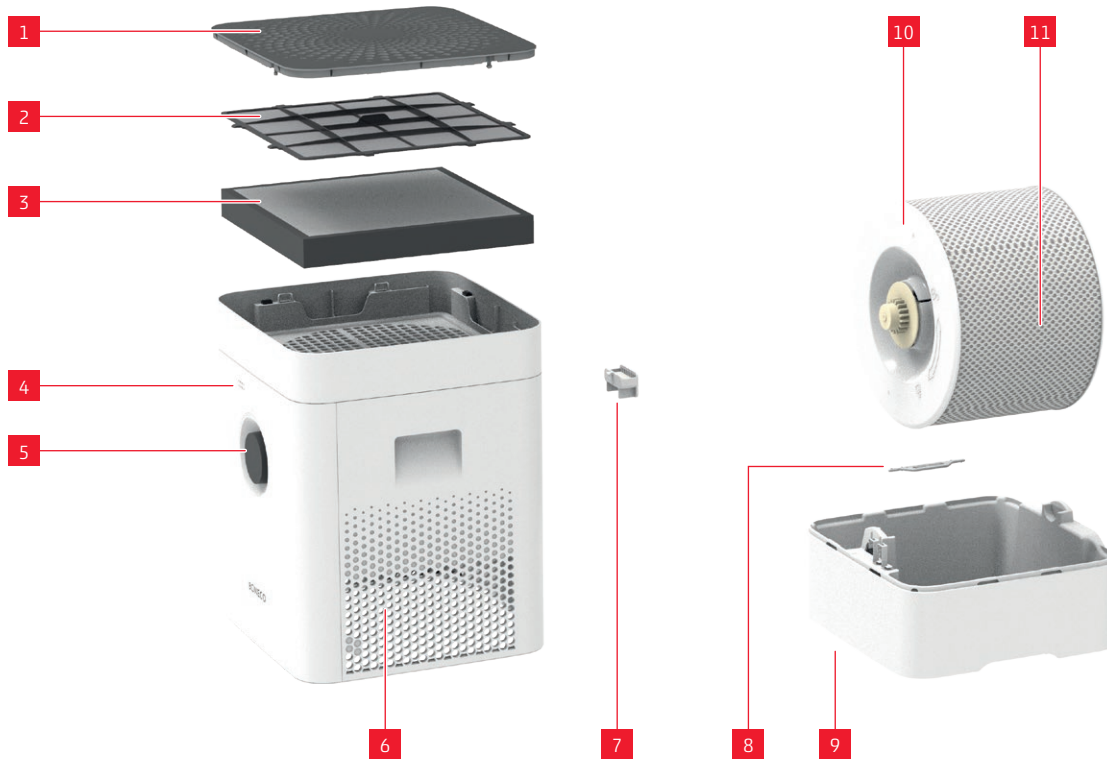

LEND A

- | | |
|----|-----------------------------------|
| 1 | Cobertura/entrada de ar |
| 2 | Pré-filtro |
| 3 | Filtro de pólen AH300 |
| 4 | Higrómetro |
| 5 | Ligar/desligar, nível de potência |
| 6 | Saída de ar |
| 7 | Depósito de fragrância* |
| 8 | Ionic Silver Stick® A7017 |
| 9 | Tina de água* |
| 10 | Tambor* |
| 11 | Esteira de evaporação AW200** |

* Lavável na máquina de lavar louça até 50 °C

** Lavável na máquina de lavar roupa até 40 °C

DADOS TÉCNICOS

DADOS TÉCNICOS*

Designação do modelo	BONECO H300	
Tensão de rede	220 - 240 V ~ 50 - 60 Hz	
Consumo de energia	Standby	0,04 W
	Level 1	4,2 W
	Level 6	11,6 W
Capacidade de humificação até	350 g/h**	
Partículas CADR	< 90 m ³ /h	
Adequado para divisões até	50 m ² /125 m ³	
Capacidade de água máx.	4,5 litros	
Dimensões C x L x A	280 x 280 x 465 mm	
Peso (vazio)	5,3 kg	
Nível de ruído	Level 1	28 db(A)
	Level 6	51 db(A)

* Reservado o direito a alterações

** com 230 V ~ 50 Hz

COLOCAÇÃO EM FUNCIONAMENTO





OPERAÇÃO MANUAL

SOBRE A OPERAÇÃO MANUAL

A operação manual é realizada, comodamente, através do interruptor rotativo na parte dianteira. A app BONECO oferece várias opções adicionais para o controlo e a automatização do aparelho BONECO.

O MODO AUTO

Se nunca tiver utilizado o aparelho BONECO com a app BONECO, ao ligar pela primeira vez, inicia no modo AUTO. O aparelho está predefinido para uma humidade alvo relativa de 50 por cento. O nível de potência é automaticamente adaptado à atual humidade do ar: Quanto mais seco o ar, mais elevado o nível de potência.

Se a humidade do ar alvo predefinida for ultrapassada, o aparelho entra no modo de standby, o que é identificável através do LED intermitente:



Se a humidade do ar for inferior ao valor definido, o aparelho retoma a sua atividade.

MODO AUTO ADAPTADO

Se já tiver utilizado o aparelho com a app BONECO e definido outra humidade do ar, esse valor é adotado automaticamente ao ligar.

LIGAR E DESLIGAR

1. Prima uma vez, brevemente, o interruptor rotativo para ligar o aparelho.



O aparelho está sempre no modo AUTO quando é ligado. Consegue identificar que o modo AUTO está ativo através do pequeno LED aceso por cima do interruptor rotativo.



2. Para desligar o aparelho, enquanto este se encontra no modo AUTO, prima uma vez, brevemente, o interruptor rotativo.

CONTROLO MANUAL

1. Prima uma vez, brevemente, o interruptor rotativo para ligar o aparelho.



O aparelho está sempre no modo AUTO quando é ligado.

2. Adapte a potência às suas necessidades, rodando o interruptor rotativo para o nível pretendido, de 1 a 6. Desta forma, sai do modo AUTO (LED AUTO está desligado).



O nível de potência selecionado é indicado através do número de LED acesos por cima do interruptor rotativo.



3. Prima uma vez, brevemente, o interruptor rotativo para sair do modo manual e voltar a ativar o modo AUTO.
4. Prima mais uma vez o interruptor rotativo para desligar o aparelho.

i Quando sair do modo AUTO, o aparelho continua a funcionar no nível de potência selecionado até a tina de água estar vazia - independentemente do quão elevada seja a atual humidade do ar.

OS DIFERENTES MODOS DE FUNCIONAMENTO

MODO DE FUNCIONAMENTO HÍBRIDO (“HYBRID”)

O aparelho BONECO reúne duas funções.

- O filtro de pólen AH300 liberta o ar que respiramos de pólen, pó doméstico e partículas finas.
- A esteira de evaporação AW200 permite humedecer o ar ambiente.

Os melhores resultados são obtidos se o aparelho humedecer e limpar simultaneamente o ar. Contudo, é também possível utilizar apenas uma destas duas funcionalidades.

LED DO MODO DE FUNCIONAMENTO “HYBRID”



SÓ HUMIDIFICAÇÃO (“HUMIDIFIER”)

Recomendamos utilizar o aparelho, também durante o inverno, com o filtro de pólen AH300 inserido, uma vez que, para além do pólen, também filtra pó doméstico do ar. Para utilizar o aparelho sem o filtro de pólen AH300, retire simplesmente o filtro do suporte e mude para o modo de funcionamento “Humidifier” (Humidificador de ar) com auxílio da app BONECO.



Quando retira o filtro de pólen AH300, aumenta a potência máxima do humidificador, uma vez que consegue alcançar uma melhor passagem de ar.

LED DO MODO DE FUNCIONAMENTO “HUMIDIFIER”



SÓ LIMPEZA (“PURIFIER”)

Por norma, no verão, a humidade do ar é suficiente, contudo pólen e poeiras das culturas dificultam a vida às pessoas alérgicas. Se pretender apenas utilizar o efeito de limpeza do filtro de pólen AH300, ligue o aparelho com auxílio da app BONECO no modo de funcionamento “Purifier” (Purificador de ar) e retire a água e o tambor do aparelho.

LED DO MODO DE FUNCIONAMENTO “PURIFIER”



OS DIFERENTES MODOS

OS MODOS

Nos três modos de funcionamento “Híbrido”, “Purificação do ar” e “Humidificação do ar” encontram-se disponíveis para seleção três modos distintos: AUTO, SLEEP e BABY.

MODO AUTO

No modo AUTO, o aparelho BONECO utiliza os níveis de ventilação entre 1 e 5. A humidade do ar predefinida é de 50 %.

MODO SLEEP

No modo SLEEP, o aparelho BONECO também poderá ser utilizado durante a noite no quarto. O aparelho trabalha de forma totalmente automática no nível de ventilação mais baixo, o nível 1, de modo a minimizar o nível de ruído. A humidade do ar predefinida é de 45%.

MODO BABY

O modo BABY utiliza os níveis de ventilação 1 a 4 e aumenta a humidade do ar para 60%. Este valor é ideal para a utilização em quartos de criança, visto que para bebés e crianças pequenas é recomendada uma humidade mais elevada do ar. Além disso, o ventilador funciona de forma tão silenciosa que um monitor de bebé não reage a ele.

DEPÓSITO DE FRAGRÂNCIA

DEPÓSITO DE FRAGRÂNCIA

É possível adicionar substâncias aromatizantes e óleos essenciais convencionais através da parte de trás do depósito de fragrância.

 Não adicione fragrâncias diretamente na tina de água, uma vez que poderia prejudicar o desempenho do aparelho ou até mesmo danificá-lo. Estes danos não são abrangidos pela garantia.

 O depósito de fragrância pode ser lavado na máquina de lavar louça. No entanto, a temperatura não pode ultrapassar os 50 °C.

UTILIZAÇÃO

1. Pressione o depósito de fragrância para retirar a gaveta.



2. Coloque algumas gotas de uma substância aromatizante da sua preferência no elemento de feltro na gaveta.



FUNCIONALIDADES DA APP BONECO

SOBRE A APP BONECO

A app "BONECO healthy air" é utilizada para um controlo do aparelho e permite-lhe tirar proveito máximo de todo o seu potencial. A aplicação disponibiliza funções como temporizador, a especificação da humidade do ar ou a alternância entre diferentes programas. Para além disso, alerta para intervalos de limpeza e tarefas recorrentes.



ESPECIFICAÇÕES

Modos de funcionamento	"Hybrid" (Híbrido)	O ar é purificado e humidificado em simultâneo
	"Purifier" (Purificação do ar)	O ar é purificado, mas não humidificado
	"Humidifier" (Humidificação)	O ar é humidificado, mas não purificado
Seleção dos modos	Predefinições para situações frequentes	
Modo AUTO	O aparelho utiliza todos os níveis de ventilação, 1 a 5, e está predefinida uma humidade alvo do ar de 50%	
Modo SLEEP	O aparelho utiliza apenas o nível de ventilação 1 e está predefinida uma humidade alvo do ar de 45%	
Modo BABY	O aparelho utiliza os níveis de ventilação 1 a 4 e aumenta a humidade do ar para 60%	
Higróstato	Determinação da humidade do ar pretendida	
Regulação da luminosidade	Ajuste da luminosidade dos LED de estado	
Clima	Mostra as atuais condições climáticas e a temperatura exterior	
Informação sobre a substituição do filtro	Alerta para o filtro de pólen AH300 gasto	
Informação sobre o Ionic Silver Stick® A7017	Alerta para o Ionic Silver Stick® A7017 gasto	
Acessórios e consumíveis	Ajuda na compra posterior e disponibiliza informações adicionais	

DOWNLOAD

APP BONECO PARA IOS

Procure na App Store por “BONECO healthy air” ou leia o código QR abaixo. Para a deteção do código QR com iOS 10 ou mais antigo, tem de estar instalada uma app correspondente. Em iOS 11 e mais recente, o código QR é detetado automaticamente quando direciona a câmara para o mesmo.



APP BONECO PARA ANDROID

Na Google Play Store procure por “BONECO healthy air” ou leia o código QR abaixo. Para a deteção do código QR tem de estar instalada uma app correspondente no seu aparelho.



EMPARELHAMENTO COM O APARELHO BONECO

PREPARAÇÕES

Certifique-se de que o Bluetooth do seu smartphone está ligado. Durante o emparelhamento tenha em atenção que o smartphone deve estar na mesma divisão do aparelho BONECO.

Após um emparelhamento bem-sucedido, pode controlar o aparelho BONECO com o seu smartphone na mesma divisão ou até numa divisão próxima. A distância máxima entre o smartphone e o aparelho BONECO depende, contudo, das condições construtivas.

EMPARELHAMENTO

1. Certifique-se de que o Bluetooth está ligado no seu smartphone.
2. Abra a app BONECO.
3. Siga as instruções na app.

INSTRUÇÕES DE LIMPEZA

SOBRE A LIMPEZA

A manutenção e limpeza regulares são requisito para um funcionamento sem avarias e higiénico.

Os intervalos de limpeza e manutenção recomendados variam em função da qualidade do ar e da água, assim como do tempo de funcionamento.

Para a limpeza manual, recomendamos a utilização de um pano macio, detergente de lava louça e uma escova de lavagem.



Desligue o aparelho sempre da rede elétrica antes de iniciar a limpeza! O incumprimento pode dar origem a choques elétricos e perigo de morte!



Para a limpeza do tambor e da tina de água na máquina de lavar louça não pode ser ultrapassada uma temperatura de 50 °C; caso contrário, as peças de plástico podem deformar-se.

INTERVALOS DE LIMPEZA RECOMENDADOS

Intervalo	Medida
A partir do terceiro dia sem funcionamento	Esvaziar a tina de água e encher com água fresca
A cada 2 semanas	Limpar a tina de água, o tambor e a esteira de evaporação AW200 Limpar o pré-filtro
Anualmente	Substituir o Ionic Silver Stick® A7017 Substituir o filtro de pólen AH300 Limpar o ventilador e o interior

LIMPAR O APARELHO

DESMONTAGEM E LIMPEZA

1. Retire a parte superior do aparelho BONECO.



2. Retire o tambor com a esteira de evaporação AW200.



3. Retire o Ionic Silver Stick® A7017.



4. Rode os dois discos no tambor para os soltar. Para o efeito, observe as marcas na parte exterior do disco.



5. Puxe a esteira de evaporação AW200 do tambor.



6. Limpe a tina de água e o tambor manualmente ou na máquina de lavar louça a, no máximo, 50 °C.



7. Volte a montar o aparelho BONECO pela ordem inversa.

LIMPAR A ESTEIRA DE EVAPORAÇÃO AW200

SOBRE A ESTEIRA DE EVAPORAÇÃO AW200

A esteira de evaporação AW200 pode ser lavada na máquina de lavar roupa. Utilize um detergente convencional de lavar roupa.

Recomendamos colocar a esteira de evaporação AW200 numa saco para lavagem ou lavá-la em separado; caso contrário, poderá absorver fibras soltas de outras peças a lavar.

Quando esticar a esteira de evaporação AW200 sobre o tambor, após a lavagem, certifique-se de que está corretamente posicionada:

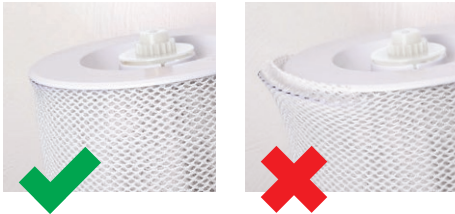

LIMPEZA NA MÁQUINA DE LAVAR ROUPA

A esteira de evaporação AW200 pode ser lavada na máquina de lavar roupa. Utilize adicionalmente um detergente convencional de lavar roupa.



A esteira de evaporação AW200 só pode ser lavada a um temperatura máxima de 40 °C.



Não seque a esteira de evaporação AW200 na máquina de secar roupa.



LIMPEZA ATRAVÉS DE LAVAGEM À MÃO

1. Pisoe a esteira de evaporação AW200 bem em água morna, à qual deverá adicionar um pouco de detergente.
2. Lave a esteira de evaporação AW200 em água limpa e morna até já não haver formação de espuma.
3. Deixe a esteira de evaporação AW200 secar antes de a voltar a esticar sobre o tambor.



LIMPAR O PRÉ-FILTRO

SOBRE O PRÉ-FILTRO

O pré-filtro liberta o ar de partículas de sujidade grosseiras. Limpe o pré-filtro se este apresentar pó ou sujidade.

LIMPAR O PRÉ-FILTRO

1. Pressione, sucessivamente, os quatro cantos da cobertura para a desbloquear.



2. Retire o pré-filtro puxando-o para cima pela lingueta que se encontra no centro.



3. Lave o pré-filtro com uma escova de limpeza sob água corrente.



4. Seque o pré-filtro com um pano.



5. Insira o pré-filtro no aparelho.



6. Aplique a cobertura.



SUBSTITUIÇÃO DOS ACESSÓRIOS

SUBSTITUIR O IONIC SILVER STICK® A7017

O Ionic Silver Stick® A7017 aproveita o efeito antimicrobiano da prata para melhorar significativamente a limpeza da água. Este atua assim que entra em contacto com água – até mesmo quando o aparelho está desligado.



Substitua o Ionic Silver Stick® A7017 uma vez por ano para assegurar o efeito antimicrobiano.

O Ionic Silver Stick® A7017 gasto pode ser eliminado com o lixo doméstico normal.

SUBSTITUIR O FILTRO DE PÓLEN AH300

O filtro de pólen AH300 não pode ser limpo.

- Sujidades são normais e comprovam o efeito do filtro de pólen AH300.
- Substitua o filtro de pólen AH300 uma vez por ano para preservar a sua eficiência de limpeza.
- O filtro de pólen AH300 usado pode ser eliminado com o lixo doméstico normal.

DISPONIBILIDADE DE ACESSÓRIOS

Pode adquirir acessórios de substituição de usados ou acessórios adicionais:

- junto do seu revendedor BONECO,
- em www.shop.boneco.com ou
- diretamente através da app “BONECO healthy air”.

AVARIAS E RESOLUÇÃO DE PROBLEMAS

Problema	Possível causa	Medida
O ar tem um odor desagradável	Água choca na tina de água	Esvaziar a tina de água, limpar o aparelho e a esteira de evaporação AW200
Nenhum melhoramento da qualidade do ar	Janelas ou portas abertas	Fechar janelas e portas
LED AUTO no aparelho pisca a vermelho	A tina de água está vazia	Encher a tina de água
Não é possível operar o aparelho com a app. Aparece a mensagem "A procurar ..." "Fora de alcance"	O aparelho está bloqueado por outro smartphone	Fechar a app no segundo smartphone
LED AUTO intermitente	Humidade do ar pretendida foi alcançada ou ultrapassada	Não necessária
Display atual pisca quando operado	Operação está bloqueada	Desativar a função LOCK na app
Display fica escuro	A luminosidade dos LED foi muito reduzida na app	Aumentar a luminosidade dos LED na app

DEFINIÇÕES DE FÁBRICA

SOBRE AS DEFINIÇÕES DE FÁBRICA

Se o comando do seu aparelho BONECO não funcionar como esperava, ou caso pretenda apagar todas as adaptações, poderá repor o aparelho para o estado de fábrica. Nessa ocasião, são apagados todos os ajustes e adaptações.



Após a reposição é necessário voltar a emparelhar o aparelho BONECO com o smartphone, de forma a permitir que o comando possa continuar a ser efetuado através da app.

REPOR APARELHO

Reponha o seu aparelho BONECO para o estado de fábrica premindo o botão preto no aparelho durante aprox. 30 segundos até os LED acenderem a vermelho. O aparelho BONECO tem agora o mesmo estado que tinha aquando da colocação em funcionamento.

HASZNÁLATI ÚTMUTATÓ

TARTALOMJEGYZÉK

Szállítási terjedelem	176
Az egészséges levegő létszükséglet	176
Tartozékok rendelkezésre állása	176
Az alkatrészek áttekintése és megnevezése	177
Műszaki adatok	178
Üzembe helyezés	179
Manuális üzemeltetés	181
A manuális üzemeltetésről	181
Az AUTO mód	181
Beállított AUTO mód	181
A készülék be- és kikapcsolása	181
Manuális vezérlés	182
A különböző üzemmódok	183
Hibrid működés („Hybrid”)	183
„Hybrid” LED-üzemmód	183
Csak párástítás („Humidifier”)	183
„Humidifier” LED-üzemmód	183
Csak tisztítás („Purifier”)	183
„Purifier” LED-üzemmód	183

A különböző módok	184
A módok	184
AUTO mód	184
SLEEP mód	184
BABY mód	184
Illatanyagtartály	185
Illatanyagtartály	185
Használat	185
Ezt kínálja a BONECO alkalmazás	186
A BONECO alkalmazásról	186
Szolgáltatások	186
Letöltés	187
BONECO alkalmazás iOS rendszerhez	187
BONECO alkalmazás Android rendszerhez	187
A BONECO készülék párosítása	188
Előkészületek	188
Párosítás	188
Tisztítási útmutató	189
A tisztításról	189
Javasolt tisztítási időtartamok	189

A készülék tisztítása	190
Szétszerelés és tisztítás	190
Az AW200 nedvesítőbetét tisztítása	191
Az AW200 nedvesítőbetétről	191
Tisztítás mosógépben	191
Tisztítás kézi mosással	191
Az előszűrő tisztítása	192
Az előszűrőről	192
Az előszűrő tisztítása	192
A tartozékok cseréje	193
A7017 Ionic Silver Stick® rúd cseréje	193
Az AH300 pollenszűrő cseréje	193
Tartozékok rendelkezésre állása	193
Üzemzavarok és hibaelhárítás	194
Gyári beállítások	195
A gyári beállításokról	195
A készülék visszaállítása	195

SZÁLLÍTÁSI TERJEDELEM

AZ EGÉSZSÉGES LEVEGŐ LÉTSZÜKSÉGLET

Kevés dologra reagálunk annyira érzékenyen, mint épp a rossz levegőre. Sokan azonban mégis túl kevés figyelmet szentelnek a levegő minőségének. Ez hatással van az egészségre és az életminőségre is. Annál is nagyobb öröm számunkra, hogy BONECO készülékével biztosíthatja magának az egészséges levegő létszükségletét.

TARTOZÉKOK RENDELKEZÉSRE ÁLLÁSA

Az elhasználódott vagy kiegészítő tartozékok pótlásáról gondoskodhat:

- a BONECO szaküzleteiben,
- a www.shop.boneco.com oldalon
- közvetlenül a „BONECO healthy air” alkalmazás használatával.

SZÁLLÍTÁSI TERJEDELEM

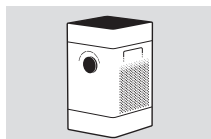

BONECO H300

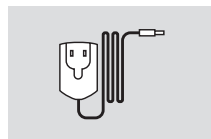

Tápegység



Rövid útmutató

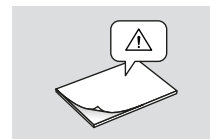

Biztonsági útmutató

AZ ALKATRÉSZEK ÁTTEKINTÉSE ÉS MEGNEVEZÉSE

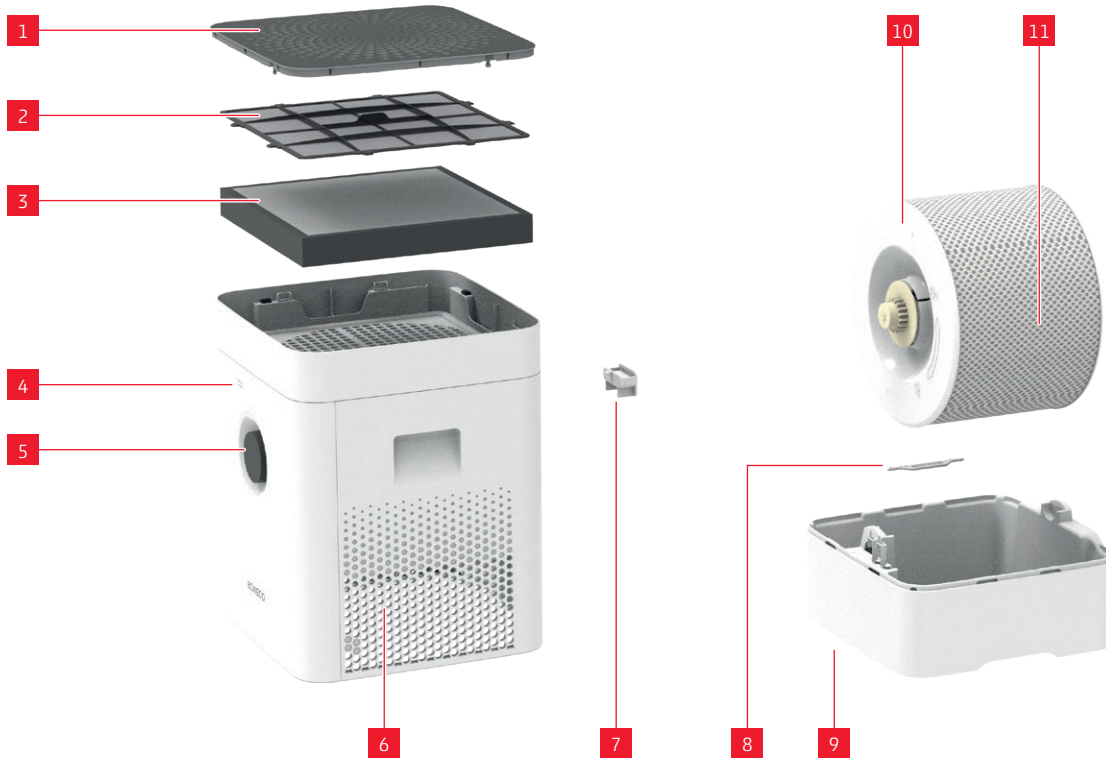

LEGENDA

- | | |
|----|-------------------------------------|
| 1 | takarólemez/levegő bemeneti nyílása |
| 2 | előszűrő |
| 3 | AH300 pollenszűrő |
| 4 | Higrométer |
| 5 | be/ki, teljesítményfokozat |
| 6 | levegő kimeneti nyílása |
| 7 | illatanyagtartály* |
| 8 | A7017 Ionic Silver Stick® |
| 9 | vízálca* |
| 10 | dob* |
| 11 | AW200 nedvesítőbetét** |

* Mosogatógépben mosható 50 °C-ig

** Mosógépben mosható 40 °C-ig

MŰSZAKI ADATOK

MŰSZAKI ADATOK*

Típus	BONECO H300	
Hálózati feszültség	220 – 240 V ~ 50 – 60 Hz	
Teljesítményfelvétel	Készenléti állapot	0,04 W
	1. szint	4,2 W
	6. szint	11,6 W
Párásítási teljesítmény maximális értéke	350 g/h**	
Részecskék CADR-értéke	< 90 m ³ /h	
A következő helyiségméretig megfelelő:	50 m ² / 125 m ³	
Maximális űrtartalom	4.5 liter	
Méreték (h × sz × m)	280 × 280 × 465 mm	
Önsúly	5,3 kg	
Működés zajszintje	1. szint	28 dB(A)
	6. szint	51 dB(A)

* Aváltoztatások joga fenntartva

** 230 V ~ 50 Hz esetén

ÜZEMBE HELYEZÉS



1
Nyomja meg a takarólemez négy sarkát annak nyitásához.



2
Vegye ki az előszűrőt és az AH300 pollenszűrőt.



3
Távolítsa el az AH300 pollenszűrő védőcsomagolását.



4
Helyezze be az AH300 pollenszűrőt (ügyeljen a nyíl által jelzett irányra).



5
Helyezze be az előszűrőt.



6
Erős nyomással zárja le a takarólemez.



MANUÁLIS ÜZEMELTETÉS

A MANUÁLIS ÜZEMELTETÉS RŐL

A manuális üzemeltetés kényelmesen, a készülék előoldalán lévő forgatókapcsolóval történik. A BONECO alkalmazás kiegészítő lehetőségek széles választékát kínálja a BONECO készülék kezelésére és automatizálására.

AZ AUTO MÓD

Ha a BONECO készüléket még soha nem kezelte a BONECO alkalmazással, az első bekapcsolás alkalmával AUTO üzemmódban indul el. A készülék 50 százalékos relatív cél-páratartalomra van beállítva. A teljesítményfokozatot a készülék automatikusan, az aktuális páratartalomnak megfelelően állítja be: minél szárazabb a levegő, annál magasabb a teljesítményfokozat.

Amennyiben a levegő páratartalma meghaladja a beállított célértéket, a készülék készenléti módra vált, és ezt a villogó LED is jelzi:



Ha a páratartalom alacsonyabb a beállított értékénél, akkor a készülék újratekdi a működést.

BEÁLLÍTOTT AUTO MÓD

Ha a készüléket már használta a BONECO alkalmazással, és eltérő páratartalmat állított be, a bekapcsoláskor a készülék automatikusan átveszi ezt az értéket.

A KÉSZÜLÉK BE- ÉS KIKAPCSOLÁSA

1. Nyomja meg egyszer röviden a forgatókapcsolót a készülék bekapcsolásához.



A készülék bekapcsoláskor mindig AUTO módban van. Az aktív AUTO módot a forgatókapcsoló feletti kis világító LED jelzi.



2. Az AUTO módban lévő készülék kikapcsolásához nyomja meg egyszer röviden a forgatókapcsolót.

MANUÁLIS VEZÉRLÉS

1. Nyomja meg egyszer röviden a forgatókapcsolót a készülék bekapcsolásához.



A készülék bekapcsoláskor mindig AUTO módban van.

2. Állítsa be a teljesítményt az igényeinek megfelelően a forgatókapcsoló 1 és 6 közötti értékre állításával. Ezzel kilép az AUTO módból (az AUTO LED kialszik).



A kiválasztott teljesítményfokozatot a forgatókapcsoló feletti világító LED-ek száma mutatja.



3. Nyomja meg egyszer röviden a forgatókapcsolót a manuális módból való kilépéshez és az AUTO mód ismételt aktiválásához.
4. Nyomja meg ismét a forgatókapcsolót a készülék kikapcsolásához.

i Az AUTO módból való kilépéskor a készülék a kiválasztott teljesítményfokozaton működik tovább a víztartály kiürüléséig – a levegő aktuális páratartalmától függetlenül.

A KÜLÖNBÖZŐ ÜZEMMÓDOK

HIBRID MŰKÖDÉS („HYBRID“)

A BONECO készülék két funkciót egyesít.

- Az AH300 pollenszűrő kiszűri a levegőből a pollen, a háztartási port és a finom port.
- Az AW200 nedvesítőbetét gondoskodik a szoba levegőjének nedvesítéséről.

A legjobb eredményt akkor érheti el, ha a készülék egyszerre nedvesíti és tisztítja a levegőt. Lehetőség van azonban arra is, hogy egyszerre csak az egyik funkciót használja.

„HYBRID“ LED-ÜZEMMÓD



CSAK PÁRÁSÍTÁS („HUMIDIFIER“)

Javasoljuk, hogy a készüléket télen is behelyezett AH300 pollenszűrővel használja, mert ez a pollen mellett a háztartási port is kiszűri a levegőből. Ha AH300 pollenszűrő nélkül szeretné használni a készüléket, csak vegye ki a szűrőt a tartóból, és a BONECO alkalmazás segítségével váltson „Humidifier” üzemmódra.



Ha eltávolítja az AH300 pollenszűrőt, akkor növekszik a maximális párástíási teljesítmény, mivel jobb légáteresztést érhet el.

„HUMIDIFIER“ LED-ÜZEMMÓD



CSAK TISZTÍTÁS („PURIFIER“)

Nyáron a levegő páratartalma normál esetben megfelelő, de a pollen megnehezíti az allergiások életét. Ha csak az AH300 pollenszűrők tisztító hatását szeretné használni, a BONECO alkalmazással kapcsolja a készüléket „Purifier” üzemmódra, és távolítsa el a vizet és a dobot a készülékből.

„PURIFIER“ LED-ÜZEMMÓD



A KÜLÖNBÖZŐ MÓDOK

A MÓDOK

Mindhárom üzemmódban („Hibrid”, „Levegő párástársa” és „Levegő tisztítása”) három mód áll rendelkezésre: AUTO, SLEEP és BABY.

AUTO MÓD

AUTO módban a BONECO készülék minden ventilációs fokozatot használ 1 és 5 között. A levegő páratartalmának előre beállított értéke 50%.

SLEEP MÓD

SLEEP módban a BONECO készülék éjszaka, a hálószobában is használható. A készülék teljesen automatikusan működik a legalacsonyabb, 1-es ventilációs fokozaton az üzemi zaj minimalizálása érdekében. A levegő páratartalmának előre beállított értéke 45%.

BABY MÓD

BABY módban az 1 és 4 ventilációs fokozatok között működik a készülék, és 60%-ra növeli a levegő páratartalmát. Ez az érték ideális a gyerekszobában történő használathoz, mivel csecsemők és kisgyermek számára nagyobb páratartalom javasolt. A ventilátor emellett olyan halkán működik, hogy nincs hatással a bébiőrre sem.

ILLATANYAGTARTÁLY

ILLATANYAGTARTÁLY

A hátoldalon lévő illatanyagtartályba kereskedelmi forgalomban kapható illatanyagokat vagy illóolajokat tölthet.

 Ne töltsön be illatanyagot közvetlenül a víztálcába, mivel ez befolyásolhatja a készülék működését, vagy akár károsíthatja is a készüléket. Ezekre a meghibásodásokra nem vonatkozik a garancia.

 Az illatanyagtartály mosogatógépben tisztítható. A hőmérséklet azonban ne haladja meg az 50 °C-t.

HASZNÁLAT

1. A fiók kivételéhez nyomja meg az illatanyagtartályt.



2. Csepegtessen egy tetszőleges illóolajból a fiókban lévő filcbetétre.



EZT KÍNÁLJA A BONECO ALKALMAZÁS

A BONECO ALKALMAZÁSRÓL

A „BONECO healthy air” alkalmazás a készülék vezérléséhez használható, és lehetővé teszi, hogy a készülékben rejlő valamennyi lehetőséget kihasználhassa. Az alkalmazás különböző funkciókat kínál, például időzítőt, a páratartalom beállítását vagy váltást a különböző programok között. Ezenkívül emlékezteti Önt a tisztítási időtartamokra és más ismétlődő feladatokra.

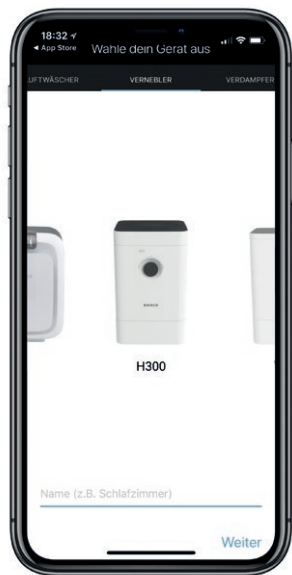

SZOLGÁLTATÁSOK

Üzem módok	„Hybrid”	Egyszerre történik a levegő tisztítása és párástítása
	„Purifier” (Légtisztító)	A levegő tisztításra kerül, de párástítás nem történik
	„Humidifier” (Légpárástító)	A levegő párástításra kerül, de tisztítás nem történik
Mód kiválasztása	Előre definiált beállítások gyakori helyzetekhez	
AUTO mód	A készülék minden ventilátorfokozatot használ 1 és 5 között, az elérni kívánt páratartalom előbeállítása 50%	
SLEEP mód	A készülék csak az 1 ventilátorfokozatot használja, a cél-páratartalom előbeállítása 45%	
BABY mód	A készülék az 1 és 4 ventilátorfokozatok között működik, és 60%-ra növeli a levegő páratartalmát	
Nedvességszabályozó	A levegő kívánt páratartalmának megadása	
Tompítás	Az állapotjelző LED fényerejének beállítása	
Időjárás	Megjeleníti az aktuális időjárást és külső hőmérsékletet	
Emlékeztető szűrőcserére	Emlékeztet a használt AH300 pollenszűrő cseréjére	
A7017 Ionic Silver Stick® rúd emlékeztető	Emlékeztet a használt A7017 Ionic Silver Stick® rúd cseréjére	
Tartozékok és fogyóeszközök	Támogatást nyújt utólagos vásárlásnál, és további információkat biztosít	

LETÖLTÉS

BONECO ALKALMAZÁS IOS RENDSZERHEZ

Az App Store áruházban keresse meg a „BONECO healthy air” alkalmazást, vagy olvassa be a lenti QR-kódot. A QR-kód felismeréséhez iOS 10 vagy korábbi rendszerben telepítve kell lennie egy megfelelő alkalmazásnak. Az iOS 11 és az újabb rendszerek a QR-kódot automatikusan felismerik, amikor a kódra irányítja a kamerát.



BONECO ALKALMAZÁS ANDROID RENDSZERHEZ

A Google Play áruházban keresse meg a „BONECO healthy air” alkalmazást, vagy olvassa be a lenti QR-kódot. A QR-kódok felismeréséhez az eszközén telepítve kell lennie a megfelelő alkalmazásnak.



A BONECO KÉSZÜLÉK PÁROSÍTÁSA

ELŐKÉSZÜLETEK

Győződjön meg arról, hogy az okostelefonján aktiválva van a Bluetooth. A párosítás során ügyeljen arra, hogy az okostelefon és a BONECO készülék egy helyiségben legyen.

A sikeres párosítást követően a BONECO készüléket vezérelheti az okostelefonjával, amennyiben azok egy helyiségben vagy egymással szomszédos helyiségekben találhatók. Az okostelefon és a BONECO készülék közötti maximális távolság azonban az épület jellemzőitől függ.

PÁROSÍTÁS

1. Győződjön meg arról, hogy az okostelefonján aktiválva van a Bluetooth.
2. Indítsa el a BONECO alkalmazást.
3. Kövesse az alkalmazás utasításait.

TISZTÍTÁSI ÚTMUTATÓ

A TISZTÍTÁSRÓL

A rendszeres karbantartás és tisztítás a zavartalan és higiénikus működés előfeltétele.

Az ajánlott tisztítási és karbantartási intervallumok a levegő- és vízminőségtől, valamint az üzemidőtől függnek.

A készülék kézi tisztításához puha kendő, mosogatószer és mosogatószivacs használata javasolt.



A tisztítás megkezdése előtt mindig válassza le a készüléket az elektromos hálózatról! Ennek figyelmen kívül hagyása áramütéshez és életveszélyhez vezethet!



Ha mosogatógépben tisztítja a dobot és a víztálcát, akkor ne lépje túl az 50 °C értéket, másként a műanyag alkatrészek megvetemedhetnek.

JAVASOLT TISZTÍTÁSI IDŐTARTAMOK

Intervallumok	Intézkedés
minden 3. üzemelés nélküli napon	Ürítse ki a víztálcát, és töltsse fel friss vízzel
minden 2. héten	Tisztítsa meg a víztálcát, a dobot és az AW200 nedvesítőbetét
	Az előszűrő tisztítása
évente	A7017 Ionic Silver Stick® rúd cseréje
	Az AH300 pollenszűrő cseréje
	Tisztítsa meg a ventilátort és a készülék belsejét

A KÉSZÜLÉK TISZTÍTÁSA

SZÉTSZERELÉS ÉS TISZTÍTÁS

1. Vegye le a BONECO készülék tetejét.



2. Vegye ki a dobot az AW200 nedvesítőbetéttel együtt.



3. Távolítsa el az A7017 Ionic Silver Stick* rudat.



4. Mindkét tárcsa elforgatásával vegye ki a dobot. Eközben ügyeljen a tárcsa külső oldalán lévő jelölésekre.



5. Húzza le az AW200 nedvesítőbetétet a dobról.



6. A víztálcát és a dobot tisztítsa meg kézzel vagy mosogatógépben maximum 50 °C-on.



7. Szerelje össze a BONECO készüléket úgy, hogy a lépéseket fordított irányban hajtja végre.

AZ AW200 NEDVESÍTŐBETÉT TISZTÍTÁSA

AZ AW200 NEDVESÍTŐBETÉTRŐL

Az AW200 nedvesítőbetét mosógépben tisztítható. Kereskedelmi forgalomban kapható mosószert használjon.

Javasoljuk, hogy az AW200 nedvesítőbetétet mosószákbba helyezve vagy elkülönítve mossa, mivel másként rátapadnak a többi mosott textíliáról lefoszló szálak.

Ha a tisztítás után az AW200 nedvesítőbetétet a dobra feszíti, ügyeljen annak megfelelő elhelyezkedésére:

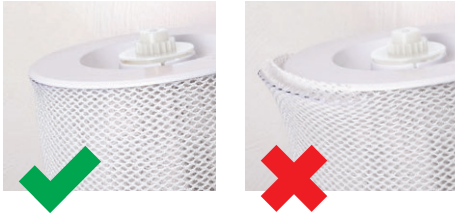

TISZTÍTÁS MOSÓGÉPBE

Az AW200 nedvesítőbetét mosógépben tisztítható. Kereskedelmi forgalomban kapható mosószert használjon.



Az AW200 nedvesítőbetét maximum 40 °C-on mosható.



Az AW200 nedvesítőbetétet ne szárítsa szárítógépben.



TISZTÍTÁS KÉZI MOSÁSSAL

1. Alaposan nyomkodja ki az AW200 nedvesítőbetétet meleg vízben, amelyhez egy kevés mosogatószert adott.
2. Addig folytassa az AW200 nedvesítőbetét tisztítása meleg vízzel való átöblítését, amíg nem jön belőle több hab.
3. Hagyja megszáradni az AW200 nedvesítőbetétet, mielőtt ismét a dobra feszíti.



AZ ELŐSZŰRŐ TISZTÍTÁSA

AZ ELŐSZŰRŐRŐL

Az előszűrő megtisztítja a levegőt a durva szennyeződésektől. Ha az előszűrő poros vagy szennyezett, tisztítsa meg.

AZ ELŐSZŰRŐ TISZTÍTÁSA

1. Nyomja felfelé egymás után a takarólemez négy sarkát annak nyitásához.



2. Vegye ki az előszűrőt a közepén található fül felé húzásával.



3. Az előszűrőt folyó víz alatt, mosogatókefével tisztítsa meg.



4. Egy kendővel szárítsa meg az előszűrőt.



5. Helyezze vissza az előszűrőt a készülékbe.



6. Erősítse fel a burkolatot.



A TARTOZÉKOK CSERÉJE

A7017 IONIC SILVER STICK® RÚD CSERÉJE

Az A7017 Ionic Silver Stick® rúd az ezüst antibakteriális hatását használja a víz higiénes állapotának határozott javítására. Azonnal hatni kezd, amint érintkezésbe kerül a vízzel – akkor is, ha a készülék ki van kapcsolva.



Évente cserélje ki az A7017 Ionic Silver Stick® rudat az antibakteriális hatás biztosítására.

Az elhasznált A7017 Ionic Silver Stick® rúd a háztartási hulladékkal együtt ártalmatlanítható.

AZ AH300 POLLENSZŰRŐ CSERÉJE

Az AH300 pollenszűrő nem tisztítható.

- A szennyeződések normálisak, és az AH300 szűrő hathatós működését bizonyítják.
- Évente cserélje ki az AH300 pollenszűrőt a tisztítási teljesítmény fenntartása érdekében.
- Az elhasznált AH300 pollenszűrő a háztartási hulladékkal együtt ártalmatlanítható.

TARTOZÉKOK RENDELKEZÉSRE ÁLLÁSA

Az elhasználódott vagy kiegészítő tartozékok pótlásáról gondoskodhat:

- a BONECO szaküzleteiben,
- a www.shop.boneco.com oldalon
- közvetlenül a „BONECO healthy air” alkalmazás használatával.

ÜZEMZAVAROK ÉS HIBAELHÁRÍTÁS

Probléma	Lehetséges ok	Intézkedés
A levegő kellemetlen szagú	Állott víz a víztartályban	Ürítse ki a víztálcát, tisztítsa meg a készüléket és az AW200 nedvesítőbetétet
A levegő minősége nem javul	Nyitott ablakok vagy ajtók	Ajtók és ablakok bezárása
Az AUTO LED piros színnel villog	A víztálca üres	Töltse meg a víztálcát
Az alkalmazás nem tudja irányítani a készüléket. A „Keresés folyamatban...” „Nem elérhető” üzenet jelenik meg	A készüléket egy másik okostelefonnal blokkolják	Az alkalmazás bezárása a másik okostelefonon
AUTO LED villog	A kívánt páratartalom elérve vagy túllépve	Nincs teendő
Az aktuális kijelzés villog az üzemeltetés közben	Az üzemeltetés blokkolva	A zárolási funkció inaktiválása az alkalmazásban
A kijelző sötét	A LED-ek fényerejét az alkalmazásban jelentősen csökkentették	A LED-ek fényerejének növelése az alkalmazásban

GYÁRI BEÁLLÍTÁSOK

A GYÁRI BEÁLLÍTÁSOKRÓL

Ha BONECO készülékén nem az elvárásoknak megfelelően működik a vezérlés vagy minden módosítást törölni szeretne, visszaállíthatja a gyári beállításokat a készüléken. Ekkor minden módosítás és beállítás törlésre kerül.



A visszaállítás után a BONECO készüléket újra párosítani kell az okostelefonnal, hogy továbbra is lehessen vezérelni az alkalmazással.

A KÉSZÜLÉK VISSZAÁLLÍTÁSA

Tartsa lenyomva a készüléken lévő fekete gombot kb. 30 másodpercen át, míg a LED-ek pirosan világtani kezdenek, ekkor visszaállíthatja a BONECO készülék gyári beállításait. A BONECO készülék most ugyanabban az állapotban van, mint az üzembe helyezéskor.

INSTRUKCJA OBSŁUGI

SPIS TREŚCI

Zakres dostawy	200
Zdrowe powietrze to podstawowa potrzeba życiowa	200
Dostępność osprzętu	200
Przegląd i nazewnictwo części	201
Dane techniczne	202
Uruchomienie	203
Obsługa ręczna	205
Informacje na temat obsługi ręcznej	205
Tryb AUTO	205
Dostosowany tryb AUTO	205
Włączanie i wyłączanie	205
Sterowanie ręczne	206
Różne tryby pracy	207
Hybrydowy sposób pracy („Hybrid”)	207
Wskaźnik LED trybu pracy „Hybrid”	207
Tylko nawilżanie („Humidifier”)	207
Wskaźnik LED trybu pracy „Humidifier”	207
Tylko oczyszczanie („Purifier”)	207
Wskaźnik LED trybu pracy „Purifier”	207

Różne tryby	208
Tryby	208
Tryb AUTO	208
Tryb SLEEP	208
Tryb BABY	208
Zbiornik na substancje zapachowe	209
Zbiornik na substancje zapachowe	209
Zastosowanie	209
To zapewnia aplikacja BONECO	210
Informacje na temat aplikacji BONECO	210
Zakres mocy	210
Pobieranie	211
Aplikacja BONECO dla systemu iOS	211
Aplikacja BONECO dla systemu Android	211
Sparowanie z urządzeniem BONECO	212
Przygotowania	212
Parowanie	212
Wskazówki dotyczące czyszczenia	213
Informacje na temat czyszczenia urządzenia	213
Zalecana częstotliwość czyszczenia	213

Czyszczenie urządzenia	214
Demontaż i czyszczenie	214
Czyszczenie maty nawilżającej AW200	215
Informacje na temat maty nawilżającej AW200	215
Pranie maty w pralce	215
Pranie ręczne maty	215
Czyszczenie filtra wstępnego	216
Informacje na temat filtra wstępnego	216
Czyszczenie filtra wstępnego	216
Wymiana osprzętu	217
Wymiana wkładu A7017 Ionic Silver Stick®	217
Wymiana filtra przeciwpylekowego AH300	217
Dostępność osprzętu	217
Usterki podczas eksploatacji i ich usuwanie	218
Ustawienia fabryczne	219
Informacje o ustawieniach fabrycznych	219
Resetowanie urządzenia	219

ZAKRES DOSTAWY

ZDROWE POWIETRZE TO PODSTAWOWA POTRZEBA ŻYCIOWA

Na niewiele rzeczy reagujemy w sposób równie wrażliwy, jak na zanieczyszczone powietrze. A jednak wiele osób zwraca zbyt mało uwagi na jakość powietrza. Ma to wpływ na zdrowie i jakość życia. Tym bardziej cieszymy się, że dzięki urządzeniu marki BONECO Ty i Twoje otoczenie możecie zaspokoić podstawową potrzebę zdrowego powietrza w pomieszczeniu.

DOSTĘPNOŚĆ OSPRZĘTU

Zamienniki dla zużytego oraz dodatkowego osprzętu można uzyskać:

- u sprzedawcy produktów BONECO,
- na stronie www.shop.boneco.com lub
- bezpośrednio w aplikacji „BONECO healthy air”.

ZAKRES DOSTAWY

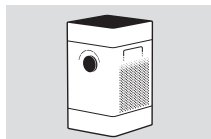

BONECO H300

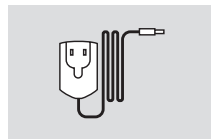

Zasilacz

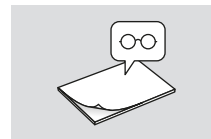

Skrócona instrukcja

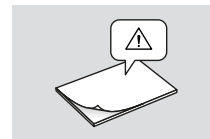

Instrukcje bezpieczeństwa

PRZEGLĄD I NAZEWNICTWO CZĘŚCI

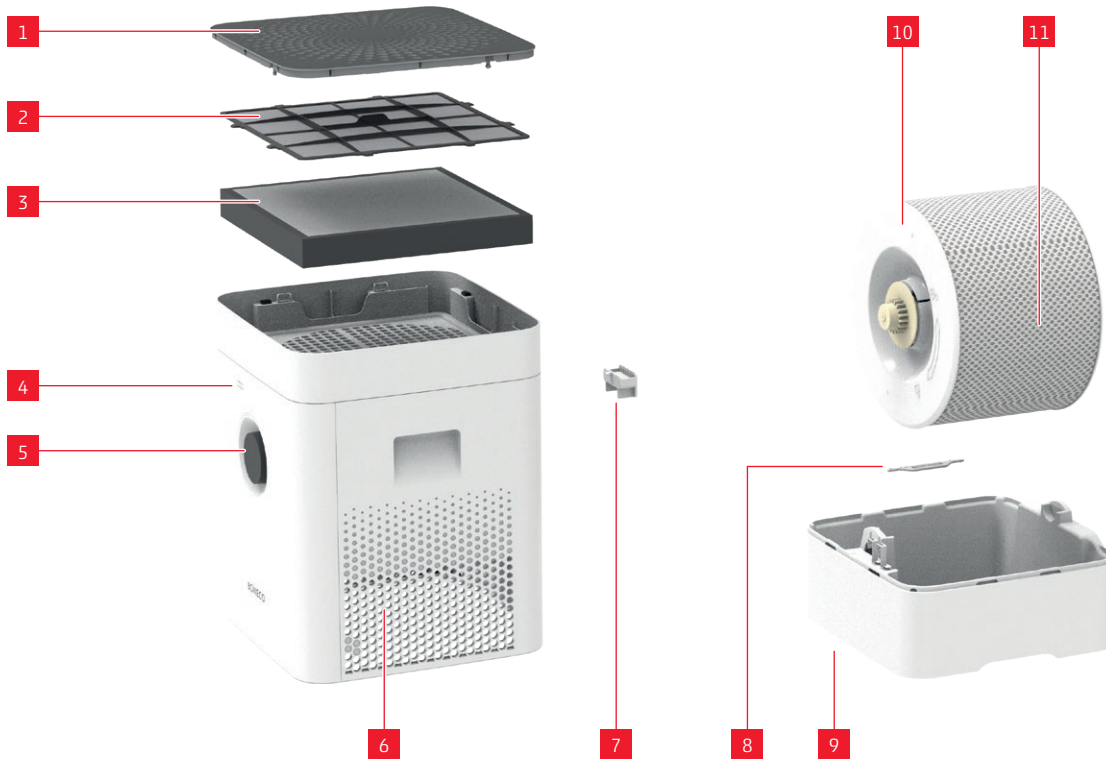

LEGENDA

- | | |
|----|-----------------------------------|
| 1 | Pokrywa / wlot powietrza |
| 2 | Filtr wstępny |
| 3 | AH300 Filtr przeciwpyłkowy |
| 4 | Higrometr |
| 5 | Wł./wył., poziom mocy |
| 6 | Wylot powietrza |
| 7 | Zbiornik na substancje zapachowe* |
| 8 | A7017 Ionic Silver Stick® |
| 9 | Wanienka na wodę* |
| 10 | Bęben* |
| 11 | AW200 Mata nawilżająca** |

* Można myć w zmywarce do naczyń w temperaturze do 50°C

** Można prać w pralce w temperaturze do 40°C

DANE TECHNICZNE

DANE TECHNICZNE*

Oznaczenie typu	BONECO H300	
Napięcie sieciowe	220-240 V ~ 50-60 Hz	
Pobór mocy	Standby	0,04 W
	Poziom 1	4,2 W
	Poziom 6	11,6 W
Wydajność nawilżania do	350 g/h**	
Cząstki CADR	< 90 m ³ /h	
Przeznaczony do pomieszczeń o wielkości do	50 m ² / 125 m ³	
Pojemność maks.	4,5 l	
Wymiary dł. × szer. × wys	280 × 280 × 465 mm	
Masa własna urządzenia	5,3 kg	
Głośność podczas pracy	Poziom 1	28 db(A)
	Poziom 6	51 db(A)

* Możliwość zmian technicznych zastrzeżona

** przy 230 V ~ 50 Hz

URUCHOMIENIE





OBSŁUGA RĘCZNA

INFORMACJE NA TEMAT OBSŁUGI RĘCZNEJ

Obsługa ręczna odbywa się wygodnie przelącznikiem obrotowym z przodu. Aplikacja BONECO oferuje dodatkowe, rozbudowane opcje sterowania i automatyzacji urządzenia BONECO.

TRYB AUTO

Jeśli nigdy nie korzystałeś/-aś z urządzenia BONECO z aplikacją BONECO i włączasz je po raz pierwszy, uruchamia się ono w trybie AUTO. Urządzenie jest ustawione wstępnie na docelową względną wilgotność wynoszącą 50 procent. Poziom mocy jest automatycznie dostosowywany do aktualnej wilgotności powietrza: Im bardziej suche powietrze, tym wyższy poziom mocy.

W przypadku przekroczenia nastawionej wilgotności docelowej urządzenie przelącza się w tryb gotowości, który można rozpoznać po pulsującej diodzie LED:



Jeśli wilgotność powietrza spadnie poniżej ustawionej wartości, urządzenie ponownie zacznie działać.

DOSTOSOWANY TRYB AUTO

Jeżeli już zdarzyło Ci się obsługiwać urządzenie BONECO za pomocą aplikacji BONECO i ustawić inną wilgotność powietrza, ta wartość zostanie automatycznie zastosowana po włączeniu.

WŁĄCZANIE I WYŁĄCZANIE

1. Naciśnij raz krótko przelącznik obrotowy, aby włączyć urządzenie.



Urządzenie zawsze po włączeniu znajduje się w trybie AUTO. Aktywny tryb AUTO wskazuje mała świecąca dioda LED nad przelącznikiem obrotowym.



2. Aby wyłączyć urządzenie, gdy jest ono w trybie AUTO, naciśnij raz krótko przelącznik obrotowy.

STEROWANIE RĘCZNE

1. Naciśnij raz krótko przełącznik obrotowy, aby włączyć urządzenie.



Urządzenie zawsze po włączeniu znajduje się w trybie AUTO.

2. Dostosuj moc do swoich potrzeb, ustawiając przełącznik obrotowy na żądany poziom od 1 do 6. Spowoduje to wyjście z trybu AUTO (diody LED AUTO jest zgaszona).



Wybrany poziom mocy wskazuje odpowiednią liczbę świejących diod LED nad przełącznikiem obrotowym.



3. Naciśnij raz krótko przełącznik obrotowy, aby wyjść z trybu ręcznego i ponownie uaktywnić tryb AUTO.

4. Naciśnij ponownie przełącznik obrotowy, aby wyłączyć urządzenie.

i Po wyjściu z trybu AUTO urządzenie będzie kontynuować pracę na wybranym poziomie mocy, aż do opróżnienia wanieki na wodę – niezależnie od obecnej wilgotności.

RÓŻNE TRYBY PRACY

HYBRYDOWY SPOSÓB PRACY („HYBRID“)

Urządzenie BONECO łączy w sobie dwie funkcje.

- Filtr przeciwpyłkowy AH300 oczyszcza powietrze do oddychania z pyłków, kurzu domowego i drobnego pyłu.
- Mata nawilżająca AW200 nawilża powietrze w pomieszczeniu.

Najlepsze rezultaty osiąga się, gdy urządzenie jednocześnie nawilża i oczyszcza powietrze. Niemniej jednak możliwe jest używanie tylko jednej z tych dwóch właściwości.

WSKAŹNIK LED TRYBU PRACY „HYBRID“



TYLKO NAWILŻANIE („HUMIDIFIER“)

Zaleca się używanie urządzenia z włożonym filtrem przeciwpyłkowym także zimą, ponieważ filtruje on z powietrza oprócz pyłków także kurz domowy. Aby eksploatować urządzenie bez filtra przeciwpyłkowego AH300, wystarczy wyjąć filtr z uchwytu i przetączyć się w tryb „Humidifier” w aplikacji BONECO.



Po wyjęciu filtra przeciwpyłkowego AH300 maksymalna wydajność nawilżacza wzrasta, ze względu na osiągnięcie lepszego przepływu powietrza.

WSKAŹNIK LED TRYBU PRACY „HUMIDIFIER“



TYLKO OCZYSZCZANIE („PURIFIER“)

Latem wilgotność powietrza jest zazwyczaj wystarczająca, jednak pyłki oraz pyłki kwiatów utrudniają życie alergikom. Jeśli chcesz używać tylko efektu oczyszczania filtra przeciwpyłkowego AH300, użyj aplikacji BONECO, aby przetączyć urządzenie w tryb „Purifier” oraz usunąć wodę i bęben z urządzenia.

WSKAŹNIK LED TRYBU PRACY „PURIFIER“



RÓŻNE TRYBY

TRYBY

We wszystkich trzech trybach pracy: „Hybrid”, „Oczyszczanie powietrza” i „Nawilżanie powietrza” dostępne są do wyboru trzy różne tryby: AUTO, SLEEP i BABY.

TRYB AUTO

W trybie AUTO, urządzenie BONECO wykorzystuje poziomy pracy wentylatora od 1 do 5. Ustawiona wstępnie wilgotność powietrza wynosi 50%.

TRYB SLEEP

W trybie SLEEP, urządzenia BONECO można używać również nocą w sypialni. Urządzenie pracuje automatycznie na najniższym poziomie wentylatora 1, aby zminimalizować odgłosy eksploatacji. Ustawiona wstępnie wilgotność powietrza wynosi 45%.

TRYB BABY

W trybie BABY, urządzenie wykorzystuje poziomy pracy wentylatora od 1 do 4 i zwiększa wilgotność powietrza do 60%. Wartość ta nadaje się doskonale do zastosowania w pokoju dziecięcym, ponieważ w przypadku niemowląt i małych dzieci zalecana jest wyższa wilgotność powietrza. Ponadto wentylator działa tak cicho, że nie reagują na nie nawet elektroniczne nianie.

ZBIORNIK NA SUBSTANCJE ZAPACHOWE

ZBIORNIK NA SUBSTANCJE ZAPACHOWE

W znajdującym się w tylnej części urządzenia zbiorniku na substancje zapachowe można umieszczać dostępne w handlu środki zapachowe i olejki eteryczne.

 Nie dodawaj żadnych substancji zapachowych bezpośrednio do wanienki na wodę, gdyż może to zmniejszyć wydajność lub nawet uszkodzić urządzenie. Gwarancja nie obejmuje uszkodzeń tego typu.

 Zbiornik na substancje zapachowe można myć w zmywarce. Temperatura nie może jednakże przekroczyć 50°C.

ZASTOSOWANIE

1. Naciśnij na zbiornik na substancje zapachowe, aby wyciągnąć szufladę.



2. Skrop filcową wkładkę znajdującą się w szufladzie wybraną przez siebie substancją zapachową.



TO ZAPEWNIĄ APLIKACJA BONECO

INFORMACJE NA TEMAT APLIKACJI BONECO

Aplikacji „BONECO healthy air” używa się do rozszerzonego sterowania urządzeniem i pozwala ona użytkownikowi wykorzystać cały jego potencjał. Aplikacja posiada takie funkcje, jak timer, ustawienie zadanej wilgotności powietrza lub przętczanie między różnymi programami. Użytkownik jest ponadto informowany o wymaganych okresach czyszczenia oraz innych powtarzających się zadaniach.



ZAKRES MOCY

Tryby pracy	„Hybrid”	Zapewnia on równoczesne oczyszczanie i nawilżanie powietrza
	„Purifier” (Czyszczenie powietrza)	Oczyszcza powietrze, ale go nie nawilża
	„Humidifier” (Nawilżanie)	Nawilża powietrze, ale go nie oczyszcza
Wybór trybów		Wstępnie definiowane ustawienia dla częstych sytuacji
Tryb AUTO		Urządzenie wykorzystuje wszystkie poziomy pracy wentylatora 1-5, a docelowa wilgotność powietrza jest fabrycznie nastawiona na 50%
Tryb SLEEP		Urządzenie korzysta z poziomu pracy wentylatora 1, a wilgotność powietrza jest nastawiona na 45%
Tryb BABY		Urządzenie korzysta z poziomów pracy wentylatora od 1 do 4 i zwiększa wilgotność powietrza do 60%
Higrostat		Ustalenie żądanej wilgotności powietrza
Tryb przyciemniania		Ustawienie jasności diody LED stanu
Dalej		Wskazuje aktualną pogodę i temperaturę na zewnątrz
Informacja o wymianie filtrów		Informuje o zużyciu filtra przeciwpyłkowego AH300
Informacja dotycząca elektrody A7017 Ionic Silver Stick®		Informuje o zużyciu elektrody A7017 Ionic Silver Stick®
Osprzęt i materiały eksploatacyjne		Pomaga w dalszych zakupach i udostępnia dodatkowe informacje

POBIERANIE

APLIKACJA BONECO DLA SYSTEMU IOS

Poszukaj w sklepie App Store aplikacji „BONECO healthy air”, albo zeskanuj poniższy kod QR. Aby kod QR mógł rozpoznać system iOS 10 lub starszy, należy zainstalować odpowiednią aplikację. Systemy iOS 11 i nowsze automatycznie rozpoznają kod QR po skierowaniu na niego kamery.



APLIKACJA BONECO DLA SYSTEMU ANDROID

Poszukaj w sklepie Google Play Store aplikacji „BONECO healthy air”, albo zeskanuj poniższy kod QR. W celu rozpoznania kodu QR na urządzeniu użytkownika musi być zainstalowana odpowiednia aplikacja.



SPAROWANIE Z URZĄDZENIEM BONECO

PRZYGOTOWANIA

Upewnij się, czy funkcja Bluetooth jest włączona w Twoim smartfonie. Pamiętaj podczas parowania, aby smartfon znajdował się w tym samym pomieszczeniu co urządzenie BONECO.

Po udanym sparowaniu możesz używać smartfona do sterowania urządzeniem BONECO w tym samym lub nawet w sąsiednim pomieszczeniu. Maksymalna odległość między smartfonem a urządzeniem BONECO zależy jednak od uwarunkowań budowlanych obiektu.

PAROWANIE

1. Upewnij się, czy funkcja Bluetooth jest włączona w Twoim smartfonie.
2. Uruchoom aplikację BONECO.
3. Postępuj zgodnie z instrukcjami w aplikacji.

WSKAZÓWKI DOTYCZĄCE CZYSZCZENIA

INFORMACJE NA TEMAT CZYSZCZENIA URZĄDZENIA

Regularne serwisowanie i czyszczenie urządzenia są warunkiem bezawaryjnej i higienicznej pracy urządzenia.

Zalecana częstotliwość czyszczenia i serwisowania uzależniona jest od jakości powietrza i wody, jak również od faktycznego czasu eksploatacji urządzenia.

Do ręcznego czyszczenia zaleca się stosowanie miękkiej ściereczki, detergentu do mycia naczyń i szczotki do mycia.



Przed rozpoczęciem czyszczenia zawsze odłączyć urządzenie od sieci elektrycznej! Nieprzestrzeganie tych zaleceń może spowodować porażenie prądem i zagrożenie życia!



Podczas mycia bębna i wanienki w zmywarce temperatura nie może przekroczyć 50°C, w przeciwnym razie elementy z tworzywa sztucznego mogą ulec deformacji.

ZALECANA CZĘSTOTLIWOŚĆ CZYSZCZENIA

Częstotliwość	Sposób postępowania
od trzeciego dnia bez używania urządzenia	Opróżnianie wanienki na wodę i napetnianie jej świeżą wodą
co 2 tygodnie	Czyszczenie wanienki na wodę, bębna i maty nawilżającej AW200 Czyszczenie filtra wstępnego
co roku	Wymiana wkładu A7017 Ionic Silver Stick® Wymiana filtra przeciwpyłkowego AH300 Czyszczenie wentylatora i wnętrza urządzenia

CZYSZCZENIE URZĄDZENIA

DEMONTAŻ I CZYSZCZENIE

1. Zdejmij górną część obudowy urządzenia BONECO.



2. Wyciągnij z urządzenia bęben z matą nawilżającą AW200.



3. Wyjmij wkład A7017 Ionic Silver Stick*.



4. Obróć obydwie tarcze bębna, aby je poluzować. Zwróć uwagę na znaczniki znajdujące się po zewnętrznej stronie tarcz.



5. Ściągnij matę nawilżającą AW200 z bębna.



6. Wanienkę na wodę i bęben należy myć ręcznie lub w zmywarce w temperaturze do 50 °C.



7. Złóż urządzenie BONECO z powrotem, postępując w odwrotnej kolejności.

CZYSZCZENIE MATY NAWILŻAJĄCEJ AW200

INFORMACJE NA TEMAT MATY NAWILŻAJĄCEJ AW200

Matę nawilżającą AW200 można prać w pralce. Do prania należy użyć zwykłego detergentu.

Zaleca się umieszczenie maty nawilżającej AW200 w torbie na pranie lub pranie jej oddzielnie, w przeciwnym razie wchłonienie luźne włókna z innych elementów prania.

Przy umieszczaniu maty nawilżającej AW200 w bębnie po wyczyszczeniu należy zwrócić uwagę jej właściwe ułożenie:

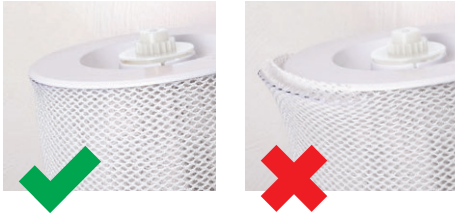

PRANIE MATY W PRALCE

Matę nawilżającą AW200 można prać w pralce. Do prania należy użyć zwykłego proszku do prania.



Matę nawilżającą AW200 można prać w pralce w temperaturze maksymalnie 40°C.



Matę nawilżającą AW200 nie należy suszyć w suszarce bębnowej.



PRANIE RĘCZNE MATY

1. Wypierz starannie matę nawilżającą AW200 w ciepłej wodzie z dodatkiem niewielkiej ilości detergentu.
2. Płucz matę nawilżającą AW200 ciepłą, czystą wodą do momentu, w którym przestanie tworzyć się piana.
3. Przed ponownym naciągnięciem maty nawilżającej AW200 na bęben pozostaw ją do wyschnięcia.



CZYSZCZENIE FILTRA WSTĘPNEGO

INFORMACJE NA TEMAT FILTRA WSTĘPNEGO

Filtr wstępny oczyszcza powietrze z większych cząstek brudu. Oczyszć filtr wstępny, gdy jest zakurzony lub zanieczyszczony.

CZYSZCZENIE FILTRA WSTĘPNEGO

1. Naciśnij kolejno na wszystkie cztery rogi osłony, aby ją odblokować.



2. Wyjmij filtr wstępny, wyciągając go do góry za znajdujący się w środku języczek.



3. Szczotką do czyszczenia umyj filtr wstępny pod bieżącą wodą.



4. Wytrzyj filtr wstępny ściereczką.



5. Włóż filtr wstępny do urządzenia.



6. Załóż pokrywę.



WYMIANA OSPRZĘTU

WYMIANA WKŁADU A7017 IONIC SILVER STICK®

Wkład A7017 Ionic Silver Stick® wykorzystuje antybakteryjne działanie srebra w celu wyraźnej poprawy higieny wody. Wkład działa od razu po zetknięciu z wodą – również wtedy, gdy urządzenie jest wyłączone.



Wkład A7017 Ionic Silver Stick® należy wymieniać raz do roku, aby zapewnić jego antybakteryjne działanie.

Zużyty wkład A7017 Ionic Silver Stick® można utylizować wraz z odpadami domowymi.

WYMIANA FILTRA PRZECIWPYŁKOWEGO AH300

Filtra przeciwpyłkowy AH300 nie można czyścić.

- Zanieczyszczenia są normalnym zjawiskiem i dowodzą skuteczności działania filtra przeciwpyłkowego AH300.
- Wymieniaj filtr przeciwpyłkowy AH300 raz na rok, aby utrzymać wydajność oczyszczania.
- Zużyty filtr przeciwpyłkowy AH300 można utylizować wraz ze zwykłymi odpadami domowymi.

DOSTĘPNOŚĆ OSPRZĘTU

Zamienniki dla zużytego oraz dodatkowego osprzętu można uzyskać:

- u sprzedawcy produktów BONECO,
- na stronie www.shop.boneco.com lub
- bezpośrednio w aplikacji „BONECO healthy air”.

USTERKI PODCZAS EKSPLOATACJI I ICH USUWANIE

Problem	Możliwa przyczyna	Sposób postępowania
Nieprzyjemny zapach powietrza	Zastała woda w wanience na wodę	Opróżnij wanienkę na wodę, wyczyść urządzenie i matę nawilżającą AW200
Brak poprawy jakości powietrza	Otwarte okna lub drzwi	Zamknij okna i drzwi
Dioda LED AUTO na urządzeniu miga czerwonym światłem	Wanienka na wodę jest pusta	Napełnij wanienkę na wodę
Nie można obsługiwać urządzenia za pomocą aplikacji. Pojawia się komunikat „Wyszukiwanie...” „Nieosiągalne”	Urządzenie jest zablokowane przez inny smartfon	Zamknij aplikację na drugim smartfonie
Pulsuje dioda LED AUTO	Żądana wilgotność powietrza osiągnięta lub przekroczona	niewymagane żadne działanie
Obecne wskazanie miga podczas obsługi	Obsługa jest zablokowana	Wyłącz funkcję LOCK w aplikacji
Wskaźnik pozostaje zgaszony	Jasność diod LED została znacznie zmniejszona w aplikacji	Zwiększ jasność diod LED w aplikacji

USTAWIENIA FABRYCZNE

INFORMACJE O USTAWIENIACH FABRYCZNYCH

Jeżeli w Twoim urządzeniu BONECO układ sterowania nie działa zgodnie z oczekiwaniami lub jeżeli chcesz skasować wszystkie dostosowania, możesz przywrócić urządzenie do stanu fabrycznego. Spowoduje to skasowanie wszystkich dostosowań i ustawień.

 Po zresetowaniu trzeba ponownie sparować urządzenie BONECO ze smartfonem, aby znów możliwe było sterowanie z poziomu aplikacji.

RESETOWANIE URZĄDZENIA

Przywróć urządzenie BONECO do stanu fabrycznego naciskając na ok. 30 sekund czarny przycisk na urządzeniu, aż do chwili zapalenia się czerwonych diod LED. Teraz urządzenie BONECO znajduje się w takim samym stanie, jak podczas uruchamiania.

BRUKSANVISNING

INNEHÅLLSFÖRTECKNING

Leveransomfattning	224
Frisk luft är ett grundläggande behov	224
Tillbehör	224
Översikt och delarnas namn	225
Tekniska data	226
Idrifttagning	227
Manuell styrning	229
Om den manuella styrningen	229
AUTO-läget	229
Anpassat AUTO-läge	229
Påslagning och avstängning	229
Manuell styrning	230
De olika driftlägena	231
Hybridliknande arbetssätt (Hybrid)	231
Lysdiodindikering i driftläget "Hybrid"	231
Enbart luftfuktning ("Humidifier" (Luftfuktning))	231
Lysdiodindikering i driftläget "Humidifier"	231
Endast rengöring ("Purifier")	231
Lysdiodindikering i driftläget "Purifier"	231

Olika lägen	232
Lägen	232
AUTO-läge	232
SLEEP-läge	232
BABY-läge	232
Doftbehållare	233
Doftbehållare	233
Användning	233
Detta kan du göra i BONECO-appen	234
Om BONECO-appen	234
Funktioner	234
Ladda ner	235
BONECO-appen för iOS	235
BONECO-appen för Android	235
Koppla ihop BONECO-apparat och telefon	236
Förberedelser	236
Ihopkoppling	236
Anvisningar för rengöring	237
Om rengöring	237
Rekommenderade rengöringsintervall	237

Rengöra apparaten	238
Demontering och rengöring	238
Rengöra avdunstmatta AW200	239
Om avdunstmatta AW200	239
Tvätt i tvättmaskin	239
Handtvätt	239
Rengöra förfilter	240
Om förfiltret	240
Rengöra förfilter	240
Byta tillbehör	241
Byta Ionic Silver Stick® A7017	241
Byta pollenfilter AH300	241
Tillbehör	241
Driftstörningar och felsökning	242
Fabriksinställningar	243
Om fabriksinställningar	243
Återställa apparaten	243

LEVERANSOMFATTNING

FRISK LUFT ÄR ETT GRUNDLÄGGANDE BEHOV

Det finns få saker vi är så känsliga mot som dålig luft. Ändå är det många som knappt skänker en tanke åt luftens kvalitet. Det får följder för hälsan och livskvaliteten. Desto mer glädjande att du nu kan tillgodose det grundläggande behovet av frisk inomhusluft åt dig själv och din omgivning med hjälp av din BONECO-apparat.

TILLBEHÖR

Ersättnings- och extratillbehör hittar du:

- hos din BONECO-återförsäljare,
- på www.shop.boneco.com eller
- direkt via appen "BONECO healthy air".

LEVERANSOMFATTNING

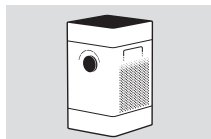

BONECO H300

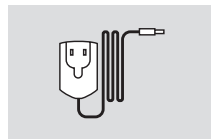

Nättaggregat

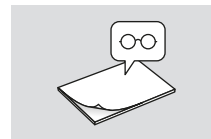

Snabbanvisning

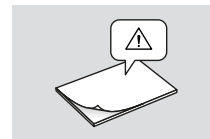

Säkerhetsinformation

ÖVERSIKT OCH DELARNAS NAMN

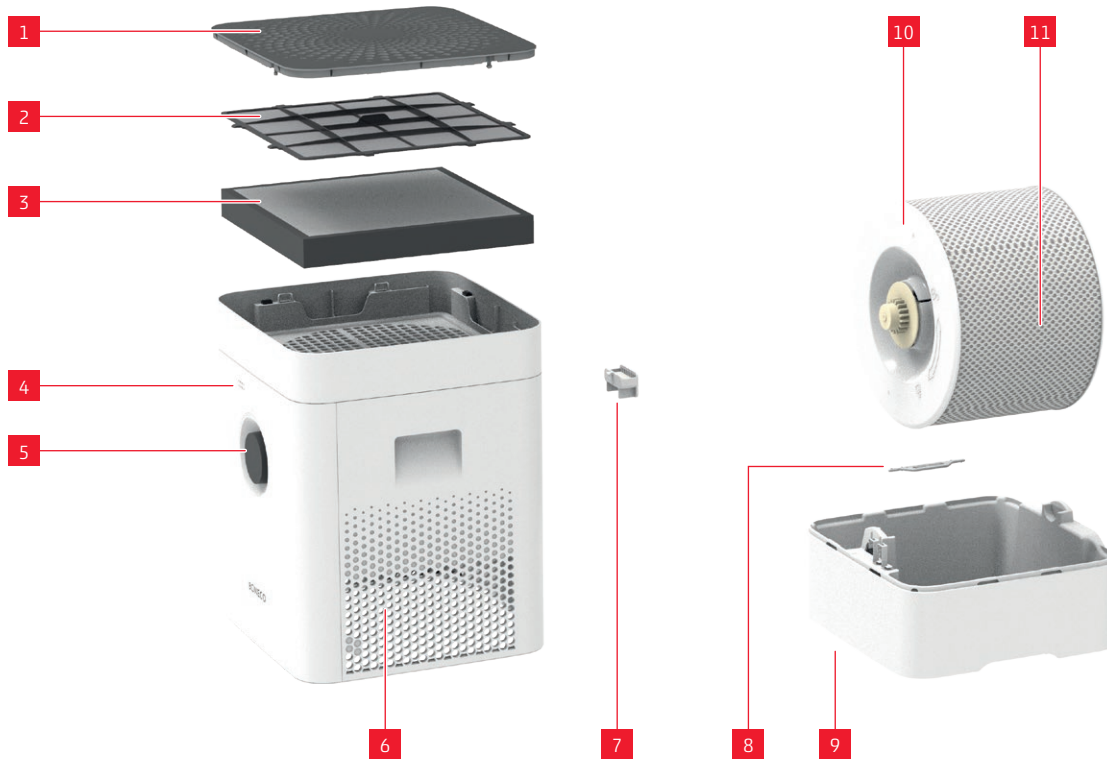

LEGENDE

1	Täckåpa/Luftintag
2	Förfilter
3	Pollenfilter AH300
4	Hygrometer
5	På/Av, effektnivå
6	Luftutlopp
7	Doftbehållare*
8	Ionic Silver Stick® A7017
9	Vattenkar*
10	Trumma*
11	Avdunstartmatta AW200**

* Kan köras i diskmaskin upp till 50 °C

** Kan tvättas i tvättmaskin upp till 40 °C

TEKNISKA DATA

TEKNISKA DATA*

Typbeteckning	BONECO H300	
Nätspänning	220-240 V ~ 50-60 Hz	
Effektförbrukning	Stand by-läge	0,04 W
	Nivå 1	4,2 W
	Nivå 6	11,6 W
Fuktmängd upp till	350 g/h**	
Partikel CADR	< 90 m ³ /h	
För utrymmen på upp till	50 m ² /125 m ³	
Max. vattenvolym	4,5 liter	
Mått L x B x H	280 x 280 x 465 mm	
Tomvikt	5,3 kg	
Ljudnivå	Nivå 1	28 dB(A)
	Nivå 6	51 dB(A)

* Med förbehåll för ändringar

** Vid 230 V ~ 50 Hz

IDRIFTTAGNING



1 Tryck på alla fyra hörn på täckkåpan för att lossa den.



2 Ta bort förfiltret och pollenfiltret AH300.



3 Ta av skyddsplasten runt pollenfiltret AH300.



4 Sätt i pollenfiltret AH300 (observera pilriktningen).



5 Sätt dit förfiltret.



6 Tryck till täckkåpan ordentligt så att den snäpper på plats.



MANUELL STYRNING

OM DEN MANUELLA STYRNINGEN

Den manuella styrningen sköts bekvämt med vredet på framsidan. BONECO-appen ger ytterligare ett stort antal möjligheter till styrning och automatisering av BONECO-apparaten.

AUTO-LÄGET

Om du ännu inte har använt BONECO-apparaten med BONECO-appen och slår på den för första gången, startar den i AUTO-läget. Apparaten är förinställd för att uppnå en relativ luftfuktighet på 50 procent. Effektnivån anpassas automatiskt efter den aktuella luftfuktigheten: ju torrare luft, desto högre effektnivå.

Om den förinställda luftfuktigheten överskrids slår apparaten om till vänteläge. Detta syns på den blinkande lampan:



Om den inställda luftfuktigheten underskrids börjar apparaten arbeta igen.

ANPASSAT AUTO-LÄGE

Om du redan tidigare har använt BONECO-appen för att styra din apparat och du har ställt in en annan luftfuktighet så överförs detta värde automatiskt så fort apparaten slås på.

PÅSLAGNING OCH AVSTÄNGNING

1. Tryck kort på vredet för att sätta på apparaten.



Apparaten startar alltid i AUTO-läget. Du ser att AUTO-läget är aktivt på den lilla lysande lampan ovanför vredet.



2. För att stänga av apparaten när den är i AUTO-läge trycker du en gång snabbt på vredet.

MANUELL STYRNING

1. Tryck kort på vredet för att sätta på apparaten.



Apparaten startar alltid i AUTO-läget.

2. Anpassa effekten efter dina behov genom att vrida vredet till en inställning mellan 1 och 6. När du gör det lämnar apparaten AUTO-läget (AUTO-lampan slocknar).



Vilken effektnivå som är inställd ser du på hur många lysdioder ovanför vredet som lyser.



3. Tryck en gång snabbt på vredet för att gå ur det manuella läget och återgå till AUTO-läget.

4. Tryck ytterligare en gång på vredet för att stänga av apparaten.



När du har lämnat AUTO-läget fortsätter apparaten att gå med vald effektnivå tills vattenkaret är tomt – oavsett hur hög den aktuella luftfuktigheten är.

DE OLIKA DRIFTLÄGENA

HYBRIDLIGNANDE ARBETSSÄTT (HYBRID)

BONECO-apparaten kombinerar två funktioner:

- dels renar den luften med pollenfiltret AH300 som fångar upp pollen, damm och fina partiklar,
- dels fuktar den inomhusluften med avdunstar-mattan AW200.

Allra bäst resultat får du om du låter apparaten fukta och rengöra luften samtidigt. Men du kan alltså även välja att endast utnyttja den ena av apparatens båda funktioner.

LYSDIODINDIKERING I DRIFTLÄGET "HYBRID"



ENBART LUFTFUKTNING ("HUMIDIFIER" (LUFTFUKTNING))

Vi rekommenderar att du även på vintern använder pollenfiltret AH300 i apparaten eftersom filtret inte bara fångar upp pollen utan även filtrerar bort inomhusdamm från luften. Vill du använda apparaten utan pollenfilter AH300 tar du bara ut filtret ur hållaren och växlar med hjälp av BONECO-appen över till driftläget "Humidifier".



När du tar bort pollenfiltret AH300 ökar den maximala luftbefuktningsskapaciteten, eftersom du får ett bättre luftflöde.

LYSDIODINDIKERING I DRIFTLÄGET "HUMIDIFIER"



ENDAST RENGÖRING ("PURIFIER")

På sommaren är luftfuktigheten normalt tillräckligt hög, men pollen och frömjöl gör livet surt för allergiker. Om du bara vill använda din apparat som luftrenare med isatt pollenfilter AH300, går du in i BONECO-appen och väljer driftläget "Purifier" samt tömmer ut vattnet och tar bort trumman från apparaten.

LYSDIODINDIKERING I DRIFTLÄGET "PURIFIER"



OLIKA LÄGEN

LÄGEN

I följande tre driftlägen: Hybrid, Luftrening och Luftfuktning finns tre olika lägen att välja mellan: AUTO, SLEEP och BABY.

AUTO-LÄGE

I läget AUTO använder BONECO-apparaten fläkthastigheter mellan 1 och 5. Den förinställda luftfuktigheten är 50 %.

SLEEP-LÄGE

I läget SLEEP kan BONECO-apparaten användas även nattetid i sovrummet. Apparaten arbetar helt automatiskt på den lägsta fläkthastigheten 1 för att minimera driftljudet. Den förinställda luftfuktigheten är 45 %.

BABY-LÄGE

Läget BABY använder fläkthastigheterna 1 till 4 och höjer luftfuktigheten till 60 %. Detta läge passar perfekt i barnkammaren, eftersom en högre luftfuktighet rekommenderas för spädbarn och småbarn. Fläkten arbetar dessutom så tyst att inte ens en babyvakt reagerar på den.

DOFTBEHÅLLARE

DOFTBEHÅLLARE

I doftbehållaren på baksidan kan du tillsätta vanliga aromämnen och eteriska oljor.

 Häll inte några doftämnen direkt i vattenkaret eftersom apparaten då kan få nedsatt kapacitet eller till och med skadas. Sådana skador omfattas inte av garantin.

 Doftbehållaren kan diskas i diskmaskin. Diskprogrammet får inte vara varmare än 50 °C.

ANVÄNDNING

1. Tryck på doftbehållaren så skjuts behållaren ut.



2. Stänk lite av aromämnet på filtbiten i behållaren.



DETTA KAN DU GÖRA I BONECO-APPEN

OM BONECO-APPEN

Med appen "BONECO healthy air" kan du styra din apparat och dra maximal nytta av allt den har att erbjuda. I appen finns funktioner som timer, inställning av luftfuktighet och byte mellan olika program. Dessutom får du påminnelser om när det är dags för rengöring och annat viktigt.



FUNKTIONER

Driftlägen	Hybrid	Luften rengörs och fuktas samtidigt
	"Purifier" (Luftrening)	Luften rengörs men fuktas inte
	"Humidifier" (Luftfuktning)	Luften fuktas men rengörs inte
Välja läge		Fördefinierade inställningar för vanliga situationer
	AUTO-läge	Apparaten går med alla fläkthastigheter från 1 till 5 och en luftfuktighet på 50 % är förinställd
	SLEEP-läge	Apparaten går med fläkthastighet 1 och en luftfuktighet på 45 % är förinställd
	BABY-läge	Apparaten går med fläkthastigheterna 1 till 4 och ökar luftfuktigheten till 60 %
Hygroskop		Bestämning av önskad luftfuktighet
Dimmer		Ställ in ljusstyrkan för statusvisningen med lysdioder
Väder		Visar aktuellt väder och utomhustemperatur
Information om filterbyte		Visar när det gamla pollenfiltret AH300 är uttjänt
Information Ionic Silver Stick® A7017		Visar när det är dags att byta Ionic Silver Stick® A7017
Tillbehör och förbrukningsmaterial		Ger hjälp vid reservdelsbeställning och innehåller ytterligare information

LADDA NER

BONECO-APPEN FÖR IOS

Sök i App Store efter BONECO healthy air eller skanna QR-koden nedanför. För att du ska kunna läsa av QR-koden på en enhet med iOS 10 eller äldre måste du ha en särskild app installerad. Från och med iOS 11 behöver du bara rikta kameran mot QR-koden för att den ska läsas av automatiskt.



BONECO-APPEN FÖR ANDROID

Sök i Google Play Store efter BONECO healthy air eller skanna QR-koden nedan. För att du ska kunna läsa av QR-koden måste du ha en särskild app installerad på din enhet.



KOPPLA IHOP BONECO-APPARAT OCH TELEFON

FÖRBEREDELSE

Se efter att du har Bluetooth igång i din smarttelefon. Tänk på att din smarttelefon måste vara i samma rum som BONECO-apparaten under ihopkopplingen.

Efter lyckad ihopkoppling kan du via din smarttelefon styra BONECO-apparaten i samma rum eller till och med i ett intilliggande rum. Maximalt avstånd mellan smarttelefonen och BONECO-apparaten beror på hur väggarna ser ut och vad de är byggda av.

IHOPKOPPLING

1. Se till att du har Bluetooth igång i din smarttelefon.
2. Starta BONECO-appen.
3. Följ anvisningarna i appen.

ANVISNINGAR FÖR RENGÖRING

OM RENGÖRING

Regelbundet underhåll och rengöring är en förutsättning för störningsfri och hygienisk drift.

De rekommenderade rengörings- och underhållsintervallen är beroende av luft- och vattenkvalitet, liksom av drifttiden.

Till manuell rengöring rekommenderas en mjuk trasa, vanligt diskmedel och diskborste.



Koppla alltid från apparaten från elnätet innan du påbörjar rengöringen! Att inte göra detta kan leda till elektriska stötar och utsätta dig för livsfara!



Om du diskar trumma och vattenkar i diskmaskin måste du alltid välja ett diskprogram på max. 50 °C eftersom det annars finns risk för att plastdelarna deformeras.

REKOMMENDERADE RENGÖRINGSINTERVALL

Intervall	Åtgärd
Från dag tre när apparaten inte används	Töm vattenkaret och fyll det med rent vatten
Varannan vecka	Rengör vattenkar, trumma och avdunstarmatta AW200
	Rengör förfiltret
En gång om året	Byt Ionic Silver Stick® A7017
	Byt pollenfilter AH300
	Rengör fläkt och insida

se RENGÖRA APPARATEN

DEMONTERING OCH RENGÖRING

1. Ta av överdelen på BONECO-apparaten.



2. Avlägsna trumman tillsammans med avdunstartmatta AW200.



3. Ta bort silverjonstaven A7017 Ionic Silver Stick*.



4. Vrid på de båda brickorna på trumman för att lossa dem. Var uppmärksam på markeringarna på brickans utsida.



5. Ta loss avdunstartmattan AW200 från trumman.



6. Rengör vattenkaret och trumman för hand eller kör dem i diskmaskin på högst 50 °C.



7. Sätt ihop BONECO-apparaten i omvänd ordningsföljd.

RENGÖRA AVDUNSTARMATTA AW200

OM AVDUNSTARMATTA AW200

Avdunstarmatta AW200 kan tvättas i maskin. Använd vanligt tvättmedel.

Avdunstarmatta AW200 bör läggas i en tvättpåse eller tvättas separat, eftersom lösa fibrer från den övriga tvätten annars fastnar i den.

Var noga med att avdunstarmattan hamnar rätt när du spänner fast den på trumman efter rengöring:



TVÄTT I TVÄTTMASKIN

Avdunstarmatta AW200 kan tvättas i maskin. Använd vanligt tvättmedel.



Avdunstarmatta AW200 får tvättas vid högst 40 °C.



Torka inte avdunstarmatta AW200 i torktumlare.



HANDTVÄTT

1. Krama avdunstarmattan AW200 ordentligt i varmt vatten med lite diskmedel.
2. Skölj avdunstarmattan AW200 i ljummet, rent vatten tills inget skum längre bildas.
3. Låt avdunstarmattan AW200 torka innan du åter spänner fast den på trumman.



se RENGÖRA FÖRFILTER

OM FÖRFILTRET

Förfiltret fångar upp stora luftburna partiklar. Rengör förfiltret när det är dammigt eller smutsigt.

RENGÖRA FÖRFILTER

1. Tryck i tur och ordning på alla fyra hörn på täckkåpan för att lossa den.



2. Ta bort förfiltret genom att dra upp fliken i mitten.



3. Tvätta förfiltret med en diskborste under rinnande vatten.



4. Torka förfiltret med en trasa.



5. Sätt in förfiltret i apparaten.



6. Sätt dit täckkåpan.



BYTA TILLBEHÖR

BYTA IONIC SILVER STICK® A7017

Silverjonstaven Ionic Silver Stick® A7017 utnyttjar de antimikrobiella egenskaperna hos silver för att rena vattnet. Den verkar omedelbart när den kommer i kontakt med vattnet – även om apparaten skulle vara avstängd.



Byt Ionic Silver Stick® A7017 en gång om året för att säkerställa den antimikrobiella funktionen.

Den uttjänta Ionic Silver Stick® A7017 kan kastas i hushållssoporna.

BYTA POLLENFILTER AH300

Det går inte att rengöra pollenfilter AH300.

- Nedsmutsning är normalt och bekräftar att pollenfilter AH300 fungerar som det är tänkt.
- Byt pollenfilter AH300 en gång om året för att upprätthålla luftreningsskapaciteten.
- Pollenfilter AH300 kan kastas i de vanliga hushållssoporna när det är uttjänt.

TILLBEHÖR

Ersättnings- och extratillbehör hittar du:

- hos din BONECO-återförsäljare,
- på www.shop.boneco.com eller
- direkt via appen "BONECO healthy air".

DRIFTSTÖRNINGAR OCH FELSÖKNING

Problem	Möjlig orsak	Åtgärd
Luften luktar illa	Unket vatten i vattenkaret	Töm vattenkaret och rengör apparaten och avdunstar-matta AW200
Ingen förbättring av luftkvaliteten	Fönster eller dörrar är öppna	Stäng fönster och dörrar
AUTO-lysdioden på apparaten blinkar rött	Vattenkaret är tomt	Fyll på vattenkaret
Apparaten kan inte styras via appen. Meddelandena "Söker ..." "Går inte att hitta" visas	Apparaten blockeras av en annan smarttelefon	Stäng ner appen på den andra smarttelefonen
AUTO-lysdioden pulserar	Önskad luftfuktighet uppnådd eller överskriden	Behövs inte
Aktuell indikering blinkar vid styrning	Användning blockerad	Avaktivera LOCK-funktionen i appen
Indikeringen är mörk	Lysdiodernas ljusstyrka reduceras betydligt i appen	Öka lysdiodernas ljusstyrka i appen

FABRIKSINSTÄLLNINGAR

OM FABRIKSINSTÄLLNINGAR

Om BONECO-apparatens styrning inte fungerar som förväntat eller om alla egna inställningar ska raderas, kan apparaten återställas till fabriksinställningarna. Då raderas alla anpassningar och inställningar.



Efter återställningen måste BONECO-apparaten kopplas samman med din smarttelefon på nytt för att styrningen ska kunna ske via appen.

ÅTERSTÄLLA APPARATEN

Du återställer din BONECO-apparat till fabriksinställningarna genom att hålla in den svarta knappen på apparaten i cirka 30 sekunder tills lysdioderna blinkar rött. BONECO-apparaten är nu återställd som om den vore ny.

KÄYTTÖOHJE

SISÄLLYSLUETTELO

Toimitussisältö	248
Terveellinen ilma on perustarve	248
Lisävarusteiden saatavuus	248
Yleiskuva ja osien nimet	249
Tekniset tiedot	250
Käyttöönotto	251
Manuaalinen käyttö	253
Manuaalista käyttöä koskevia tietoja	253
AUTO-tila	253
Mukautettu AUTO-tila	253
Kytkeminen päälle ja pois päältä	253
Manuaalinen ohjaus	254
Eri käyttötavat	255
Hybriditoimintatapa ("Hybrid")	255
LED-käyttötapa "Hybrid"	255
Vain kosteuttaminen ("Humidifier")	255
LED-käyttötapa "Humidifier"	255
Vain puhdistus ("Purifier")	255
LED-käyttötapa "Purifier"	255

Eri tilat	256
Tilat	256
AUTO-tila	256
SLEEP-tila	256
BABY-tila	256
Hajusteastia	257
Hajusteastia	257
Käyttö	257
BONECO-App-sovellus	258
BONECO-App-sovellusta koskevia tietoja	258
Sisältö	258
Lataaminen	259
BONECO-App-sovellus iOS-käyttöjärjestelmälle	259
BONECO App -sovellus Android-käyttöjärjestelmälle	259
Kytkeminen BONECO-laitteeseen	260
Valmistelu	260
Kytkeminen	260
Puhdistusohjeet	261
Puhdistusta koskevia tietoja	261
Suositellut puhdistusvälit	261

Laitteen puhdistaminen	262
Purkaminen ja puhdistus	262
AW200-haihdutinmaton puhdistus	263
AW200-haihdutinmattoa koskevia tietoja	263
Puhdistus pesukoneessa	263
Puhdistus käsinpesulla	263
Esisuodattimen puhdistus	264
Esisuodatinta koskevia tietoja	264
Esisuodattimen puhdistus	264
Lisävarusteiden vaihtaminen	265
A7017 Ionic Silver Stick® -tikun vaihtaminen	265
AH300-siitepölysuodattimen vaihtaminen	265
Lisävarusteiden saatavuus	265
Toimintahäiriöt ja vianpoisto	266
Tehdasasetukset	267
Tietoja tehdasasetuksista	267
Laitteen palauttaminen tehdasasetuksiin	267

TOIMITUSSISÄLTÖ

TERVEELLINEN ILMA ON PERUSTARVE

Vain harvoin asioihin reagoimme niin herkästi kuin huonoon ilmaan. Useat ihmiset kiinnittävät siitä huolimatta liian vähän huomiota ilmanlaatuun. Sillä on vaikutus sekä terveyteen että elämänlaatuun. Olemmekin iloisia, että mahdollistat BONECO-laitteella itsellesi ja ympäristöllesi terveelliseen huoneilmaan liittyvän perustarpeen täyttymisen.

LISÄVARUSTEIDEN SAATAVUUS

Varaosia ja lisävarusteita on hankittavissa:

- BONECO-kauppiaalta,
- osoitteesta www.shop.boneco.com tai
- suoraan "BONECO healthy air" -sovelluksen kautta.

TOIMITUSSISÄLTÖ

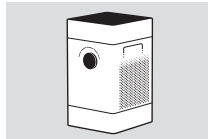

BONECO H300

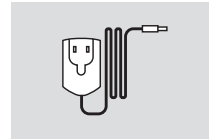

Teholähde



Quick Manual

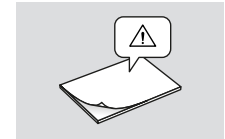

Turvallisuusohjeet

YLEISKUVA JA OSIEN NIMET

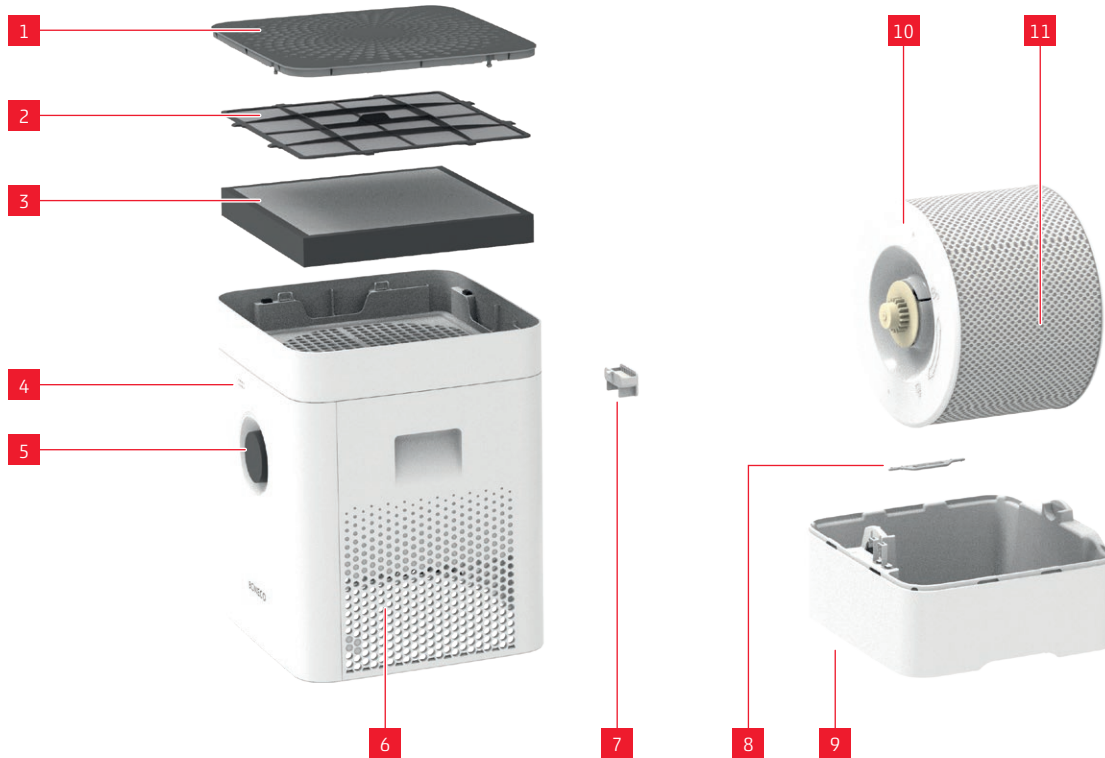

LEGENDA

- | | |
|----|------------------------------------|
| 1 | Suojakansi / ilman sisääntuloaukko |
| 2 | Esisuodatin |
| 3 | AH300-siitepölysuodatin |
| 4 | Kosteusmittari |
| 5 | Päälle / pois päältä, tehoporras |
| 6 | Ilman ulostuloaukko |
| 7 | Hajusteastia* |
| 8 | A7017 Ionic Silver Stick® |
| 9 | Vesiastia** |
| 10 | Rumpu* |
| 11 | AW200-haidutinmatto** |

* Voidaan pestä astianpesukoneessa enintään 50 °C:n lämpötilassa

** Voidaan pestä pesukoneessa enintään 40 °C:n lämpötilassa

TEKNISET TIEDOT

TEKNISET TIEDOT*

Tyypimerkintä	BONECO H300	
Verkköjännite	220–240 V ~ 50–60 Hz	
Ottoteho	Standby	0,04 W
	Taso 1	4,2 W
	Taso 6	11,6 W
Kostutusteho enint.	350 g/h**	
Hiukkas-CADR-arvo	< 90 m ³ /h	
Soveltuu tiloihin, joiden koko enintään	50 m ² / 125 m ³	
Säiliön tilavuus enint.	4,5 litraa	
Mitat P × L × K	280 × 280 × 465 mm	
Paino tyhjänä	5,3 kg	
Melutaso	Taso 1	28 db(A)
	Taso 6	51 db(A)

* Oikeudet muutoksiin pidätetään

** 230 V ~ 50 Hz

KÄYTTÖNOTTO

fi



1 Avaa suojakannen lukitus painamalla kannen jokaista neljää nurkkaa.



2 Ota esisuodatin ja AH300-siitepölysuodatin pois.



3 Poista AH300-siitepölysuodattimen suojus.



4 Aseta AH300-siitepölysuodatin paikoilleen (huomio nuolen suunta).



5 Aseta esisuodatin paikoilleen.



6 Lukitse suojakansi paikoilleen voimakkaasti painamalla.



7 Irrota yläosa.



8 Täytä kylmää vettä merkintään asti.



9 Aseta yläosa vesiastiaan.



10 Liitä virtajohto laitteeseen.



11 Liitä virtajohto pistorasiaan.



12 Kytke laite päälle tehosäädintä painamalla.

MANUAALINEN KÄYTTÖ

MANUAALISTA KÄYTTÖÄ KOSKEVIA TIETOJA

Manuaalinen käyttö tapahtuu kätevästi laitteen etupuolella olevalla säätimellä. BONECO-App-sovelluksessa on lisää monipuolisia mahdollisuuksia BONECO-laitteen ohjaukseen ja automatisointiin.

AUTO-TILA

Kun BONECO-laitetta ei ole käytetty vielä koskaan BONECO-App-sovelluksella ja se kytketään ensimmäisen kerran päälle, se käynnistyy AUTO-tilassa. Laitteeseen asetettu suhteellisen tavoitekosteuden esiasetus on 50 prosenttia. Tehoporras sovitetaan automaattisesti sen hetkisen ilmankosteuden mukaisesti: Mitä kuivempi ilma, sitä korkeampi tehoporras.

Jos esiasetettu tavoiteilmankosteus ylittyy, laite siirtyy valmiustilaan, joka on tunnistettavissa sykkivästä LED-valosta:



Laite kytkeytyy uudelleen toimintaan, kun asetettu ilmankosteus alittuu.

MUKAUTETTU AUTO-TILA

Jos laitetta on jo käytetty BONECO-App-sovelluksen kautta ja on asetettu toinen ilmankosteus, arvo otetaan automaattisesti käyttöön, kun laite kytketään päälle.

KYTKEMINEN PÄÄLLE JA POIS PÄÄLTÄ

1. Kytke laite päälle painamalla lyhyesti säädintä.



Laite on aina AUTO-tilassa, kun se kytketään päälle. AUTO-tila on tunnistettavissa säätimen yläpuolella palavasta pienestä LED-valosta.



2. Voit kytkeä laitteen AUTO-tilassa pois päältä lyhyesti säädintä painamalla.

MANUAALINEN OHJAUS

1. Kytke laite päälle painamalla lyhyesti säädintä.



Laite on aina AUTO-tilassa, kun se kytetään päälle.

2. Säädä teho tarpeisiisi sopivaksi asettamalla säädin haluamasi tehon kohdalle (1-6). Poistut silloin AUTO-tilasta (AUTO-LED sammuu).



Säätimen yläpuolella palavien LED-valojen määrä ilmoittaa valitun tehoportaan.



3. Paina lyhyesti säädintä, jos haluat poistua manuaalisesta tilasta ja aktivoida AUTO-tilan uudelleen.

4. Kun painat säädintä uudelleen, laite kytkeytyy pois päältä.

i Jos poistut AUTO-tilasta, laite jatkaa toimintaa valitulla tehoportaalla, kunnes vesiasia on tyhjä - todellisesta ilmankosteudesta riippumatta.

ERI KÄYTTÖTAVAT

HYBRIDITOIMINTATAPA ("HYBRID")

BONECO-laitteessa yhdistyy kaksi toimintoa.

- AH300-siitepölysuodatin poistaa hengitysilmas-ta siitepölyn, huonepölyn ja pienhiukkaset.
- Huoneilma kostutetaan AW200-haihdutinmaton kautta.

Parhaisiin tuloksiin päästään, kun laite samanaikai-sesti kosteuttaa ja puhdistaa ilman. Laitetta on kui-tenkin mahdollista käyttää vain joko ilman kosteut-tamiseen tai puhdistamiseen.

LED-KÄYTTÖTAPA "HYBRID"



VAIN KOSTEUTTAMINEN ("HUMIDIFIER")

Suosittellemme käyttämään laitteessa myös talvel-la AH300-siitepölysuodatinta, koska se suodattaa ilmasta siitepölyn lisäksi myös huonepölyä. Jos haluat käyttää laitetta ilman AH300-siitepölysuo-datinta, ota suodatin pois pidikkeestä ja vaihda BONECO-APP-sovelluksen avulla käyttötapaan "Hu-midifier".



Kun AH300-siitepölysuodatin otetaan pois, maksi-mikostutusteho lisääntyy, koska ilma pääsee läpi paremmin.

LED-KÄYTTÖTAPA "HUMIDIFIER"



VAIN PUHDISTUS ("PURIFIER")

Kesällä ilmankosteus on tavallisesti riittävä, mutta siitepöly hankaloittaa allergikkojen elämää. Jos ha-luat hyödyntää vain AH300-siitepölysuodattimen puhdistustehoa, kytke laite BONECO-App-sovelluk-sen avulla käyttötapaan "Purifier" ja poista vesi ja rumpu laitteesta.

LED-KÄYTTÖTAPA "PURIFIER"



ERI TILAT

TILAT

Kaikissa kolmessa käyttötavassa "Hybrid", "ilmanpuhdistus" ja "ilmankostutus" on valittavissa kolme eri tilaa: AUTO, SLEEP ja BABY.

AUTO-TILA

AUTO-tilassa BONECO-laite käyttää puhallintehoja 1 - 5. Esiasetettu ilmankosteus on 50 %.

SLEEP-TILA

SLEEP-tilassa BONECO-laitetta voidaan käyttää makuuhuoneessa myös yöllä. Laite toimii täysin automaattisesti pienimmällä puhallinteholla 1 käyttööni minimoimiseksi. Esiasetettu ilmankosteus on 45 %.

BABY-TILA

BABY-tila käyttää puhallintehoja 1 - 4 ja nostaa ilmankosteuden 60 %:iin. Tämä arvo sopii käyttöön lastenhuoneessa, koska vauvoille ja pikkulapsille suositellaan suurempaa ilmankosteutta. Puhallin toimii sen lisäksi niin hiljaisella äänellä, että itkuhälytin ei reagoi siihen.

HAJUSTEASTIA

HAJUSTEASTIA

Takaosassa olevaan hajusteastiaan voidaan lisätä tavanomaisia hajusteita ja eteerisiä öljyjä.



Älä laita hajusteita vesiastiaan, koska se voi heikentää laitteen tehoa tai jopa vioittaa laitetta. Takuu ei kata näitä vahinkoja.



Hajusteastia voidaan puhdistaa astianpesukoneessa. Lämpötila ei kuitenkaan saa olla yli 50 °C.

KÄYTTÖ

1. Avaa laatikon lukitus hajusteastiaa painamalla.



2. Ripottele valitsemaasi hajustetta laatikossa olevaan huopaosaan.



BONECO-APP-SOVELLUS

BONECO-APP-SOVELLUSTA KOSKEVIA TIETOJA

”BONECO healthy air” -sovellusta käytetään laitteen ohjaamiseen. Sovellus mahdollistaa laitteen kaikkien mahdollisuuksien hyödyntämisen. Sovelluksen toimintoihin kuuluvat esimerkiksi ajastin, ilmankosteuden säätöarvo tai vaihtaminen eri ohjelmien välillä. Sen lisäksi sen kautta muistutetaan huoltoväleistä ja muista säännöllisesti suoritettavista toimenpiteistä.



SISÄLTÖ

Käyttötavat	”Hybrid”	Ilma puhdistetaan ja kostutetaan samanaikaisesti
	”Purifier”	Ilma puhdistetaan, mutta sitä ei kostuteta
	”Humidifier”	Ilma kostutetaan, mutta sitä ei puhdisteta
Tilojen valinta		Ennalta määritetyt asetukset usein toistuville tilanteille
	AUTO-tila	Laite käyttää kaikkia puhallintehoja 1 - 5 ja laitteeseen esiasetettu tavoiteilmankosteus on 50 %
	SLEEP-tila	Laite käyttää vain puhallintehoa 1 ja laitteeseen esiasetettu tavoiteilmankosteus on 45 %
	BABY-tila	Laite käyttää puhallintehoja 1 - 4 ja nostaa ilmankosteuden 60 prosenttiin
Ilmankosteussäädin	Halutun ilmankosteuden määrittäminen	
Himmennin	Tila-LEDin kirkkauden säätäminen	
Sää	Näyttää sen hetkisen sään ja ulkolämpötilan	
Suodattimen vaihtamisen tiedot	Ilmoittaa loppuun käytetystä AH300-siitepölysuodattimesta	
A7017 Ionic Silver Stick® -tikun tiedot	Ilmoittaa loppuun käytetystä A7017 Ionic Silver Stick® -tikusta	
Lisävarusteet & kulutustarvikkeet	Tukee lisätarvikkeiden hankinnassa ja antaa käyttöön lisätietoja	

LATAAMINEN

BONECO-APP-SOVELLUS IOS-KÄYTTÖJÄRJESTELMÄLLE

Etsi App Store -myymälästä "BONECO healthy air" tai skannaa alla oleva QR-koodi. Jotta QR-koodin tunnistaminen iOS 10 -käyttöjärjestelmässä tai sitä vanhemmassa versiossa olisi mahdollista, on älypuhelimessa oltava käytössä vastaava sovellus. iOS 11 -käyttöjärjestelmässä tai sitä uudemmassa versiossa QR-koodi tunnistetaan automaattisesti, kun suuntaat kameran koodia kohti.



BONECO APP -SOVELLUS ANDROID-KÄYTTÖJÄRJESTELMÄLLE

Etsi Google Play Store -myymälästä "BONECO healthy air" tai skannaa alla oleva QR-koodi. QR-koodin tunnistamista varten älypuheliimeen on oltava asennettu vastaava sovellus.



KYTKEMINEN BONECO-LAITTEESEEN

VALMISTELUT

Tarkista, että Bluetooth on aktivoitu älypuhelimessasi. Älypuhelimien on oltava kytkettäessä samassa huoneessa kuin BONECO-laite.

Kytkemisen jälkeen voit ohjata BONECO-laitetta älypuhelimellasi samassa huoneessa tai myös viereisessä huoneessa. Älypuhelimien ja BONECO-laitteen suurin mahdollinen etäisyys riippuu rakennusteknisistä seikoista.

KYTKEMINEN

1. Varmista, että Bluetooth on aktivoitu älypuhelimessasi.
2. Käynnistä BONECO-App-sovellus.
3. Seuraa sovelluksessa näkyviä ohjeita.

PUHDISTUSOHJEET

PUHDISTUSTA KOSKEVIA TIETOJA

Säännöllinen huolto ja puhdistus on häiriöttömän ja hygieenisen käytön edellytys.

Suosittelut puhdistus- ja huoltovälit vaihtelevat ilman- ja vedenlaadusta ja käytön kestosta riippuen.

Manuaalisessa puhdistuksessa suositellaan käyttämään pehmeää liinaa, astianpesuainetta ja tiskiharjaa.



Erota laite aina sähköverkosta, ennen kuin aloitat puhdistuksen! Ohjeen noudattamatta jättäminen voi johtaa sähköiskuihin ja hengenvaaraan!



Kun rumpu ja vesiasia pestään astianpesukoneessa, lämpötila ei saa ylittää 50 °C, koska muoviosat voivat muuten vääntyä.

SUOSITELLUT PUHDISTUSVÄLIT

Väli	Toimenpide
Siitä alkaen, kun laite on ollut käytettämättä kolme päivää	Tyhjennä vesiasia ja täytä tuoreella vedellä
2 viikon välein	Puhdista vesiasia, rumpu ja AW200-haihduinmatto Puhdista esisuodatin
Vuosittain	Vaihda A7017 Ionic Silver Stick® -tikku Vaihda AH300-siitepölysuodatin Puhdista tuuletin ja sisäpuoli

LAITTEEN PUHDISTAMINEN

PURKAMINEN JA PUHDISTUS

1. Irrota BONECO-laitteen yläosa.



2. Poista rumpu ja AW200-haihdutinmatto.



3. Poista A7017 Ionic Silver Stick®.



4. Kierrä rummussa olevaa kahta kiekkoa niiden irrottamiseksi. Huomioi kiekon ulkopuolella olevat merkinnät.



5. Vedä AW200-haihdutinmatto irti rummusta.



6. Pese vesiastia ja rumpu käsin tai astianpesukoneessa enintään 50 °C:n lämpötilassa.



7. Kokoa BONECO-laite uudelleen suorittamalla vaiheet käänteisessä järjestyksessä.

AW200-HAIHDUTINMATON PUHDISTUS

AW200-HAIHDUTINMATTOA KOSKEVIA TIETOJA

AW200-haihdutinmatto voidaan pestä pesukoneessa. Käytä tavallista pesuainetta.

AW200-haihdutinmatto kannattaa laittaa pesupussiin tai pestä erikseen, koska siihen tarttuu muuten irrallisia kuituja muista vaatekappaleista.

Huolehdi AW200-haihdutinmaton oikeasta asennuksesta, kun kiinnität sen puhdistuksen jälkeen rumpuun:



PUHDISTUS PESUKONEESSA

AW200-haihdutinmatto voidaan pestä pesukoneessa. Käytä pesussa tavallista pesuainetta.



AW200-haihdutinmaton saa pestä enintään 40 °C:n lämpötilassa.



Älä kuivaa AW200-haihdutinmattoa kuivausrummussa.



PUHDISTUS KÄSINPESULLA

1. Vanuta AW200-haihdutinmattoa huolellisesti lämpimässä vedessä, johon olet sekoittanut vähän astianpesuainetta.
2. Huuhtele AW200-haihdutinmattoa kädenlämpöisellä, puhtaalla vedellä, kunnes vaahtoa ei enää muodostu.
3. Anna AW200-haihdutinmaton kuivua, ennen kuin kiinnität sen takaisin rumpuun.



ESISUODATTIMEN PUHDISTUS

ESISUODATTINTA KOSKEVIA TIETOJA

Esisuodatin poistaa ilmasta karkeat likahiukkaset. Puhdista esisuodatin, jos se on pölyinen tai likainen.

ESISUODATTIMEN PUHDISTUS

1. Avaa suojakannen lukitus painamalla yksi kerrallaan kannen jokaista neljää nurkkaa.



2. Poista vesisuodatin vetämällä se ylös keskikohdassa olevan läpän avulla.



3. Pese esisuodatin puhdistusharjalla juoksevan veden alla.



4. Kuivaa esisuodatin liinalla.



5. Aseta esisuodatin laitteeseen.



6. Kiinnitä suojakansi paikalleen.



LISÄVARUSTEIDEN VAIHTAMINEN

A7017 IONIC SILVER STICK® -TIKUN VAIHTAMINEN

A7017 Ionic Silver Stick® hyödyntää hopean antimikrobista vaikutusta ja parantaa vesihygieniaa huomattavasti. Se tehoaa heti joutuessaan kosketuksiin veden kanssa – myös kun laite on kytketty pois päältä.



Vaihda A7017 Ionic Silver Stick® vuoden välein, jotta antimikrobinen vaikutus säilyisi.

Käytetty A7017 Ionic Silver Stick® voidaan hävittää kotitalousjätteen mukana.

AH300-SIITEPÖLYSUODATTIMEN VAIHTAMINEN

AH300-siitepölysuodatinta ei voi puhdistaa.

- Likaantuminen on normaalia ja todistaa AH300-siitepölysuodattimen tehon.
- Vaihda AH300-siitepölysuodatin kerran vuodessa puhdistustehon säilyttämiseksi.
- Käytetty AH300-siitepölysuodatin voidaan hävittää kotitalousjätteen mukana.

LISÄVARUSTEIDEN SAATAVUUS

Varaosia ja lisävarusteita on hankittavissa:

- BONECO-kauppiaalta,
- osoitteesta www.shop.boneco.com tai
- suoraan "BONECO healthy air" -sovelluksen kautta.

TOIMINTAHÄIRIÖT JA VIANPOISTO

Ongelma	Mahdollinen syy	Toimenpide
Ilma haisee epämiellyttävältä	Seisonutta vettä vesiastiassa	Tyhjennä vesiastia, puhdistu laite ja AW200-haihdutin-matto
Ilmanlaatu ei parane	Avoimia ikkunoita tai ovia	Sulje ovet ja ikkunat
AUTO-LED vilkkuu laitteessa punaisena	Vesiastia on tyhjä	Täytä vesiastia
Laitetta ei voi käyttää sovelluksen kautta. Näyttöön tulee ilmoitus "Etsitään ..." "Ei löydy"	Toinen älypuhelin estää laitteen käytön	Sulje sovellus toisessa älypuhelimessa
AUTO-LED sykkii	Haluttu ilmankosteus on saavutettu tai ylitetty	Ei tarpeen
Sen hetkinen näyttö vilkkuu käytettäessä	Käyttö on estetty	Poista sovelluksessa LOCK-toiminto toiminnasta
Näyttö jää tummaksi	LEDin kirkkautta on pienennetty sovelluksessa huomattavasti	Lisää sovelluksessa LEDien kirkkautta

TEHDASASETUKSET

TIETOJA TEHDASASETUKSISTA

Jos ohjaaminen ei toimi BONECO-laitteessasi niin kuin haluaisit tai jos haluat poistaa kaikki mukautukset, voit palauttaa laitteen tehdasasetuksiin. Silloin kaikki mukautukset ja asetukset poistetaan.

 Tehdasasetuksiin palauttamisen jälkeen BONECO-laite on kytkettävä uudelleen älypuhelimeen, jotta ohjaaminen sovelluksella olisi edelleenkin mahdollista.

LAITTEEN PALAUTTAMINEN TEHDASASETUKSIIN

Palauta BONECO-laite takaisin tehdasasetuksiin painamalla laitteessa olevaa mustaa painiketta noin 30 sekunnin ajan, kunnes LEDien valo on punainen. BONECO-laite on nyt samassa tilassa kuin käyttöönoton yhteydessä.

BRUGSANVISNING

dk INDHOLDSFORTEGNELSE

Leverede dele	272
Sund luft er et grundbehov	272
Tilgængeligt tilbehør	272
Delene og deres benævnelse	273
Tekniske data	274
Ibrugtagning	275
Manuel betjening	277
Om den manuelle betjening	277
Tilstanden "AUTO"	277
Tilpasning af tilstanden "AUTO"	277
Tænd/sluk	277
Manuel styring	278
De forskellige driftstilstande	279
Hybrid arbejdsmåde ("Hybrid")	279
LED-driftstilstanden "Hybrid"	279
Kun befugtning ("Humidifier")	279
LED-driftstilstanden "Humidifier"	279
Kun rengøring ("Purifier")	279
LED-driftstilstanden "Purifier"	279

De forskellige tilstande	280
Tilstandene	280
Tilstanden AUTO	280
Tilstanden SLEEP	280
Tilstanden BABY	280
Duftstofbeholder	281
Duftstofbeholder	281
Anvendelse	281
Det får du med BONECO-appen	282
Om BONECO-appen	282
Ydelsesomfang	282
Download	283
BONECO-app til iOS	283
BONECO-app til Android	283
Oprettelse af forbindelse til BONECO-apparatet	284
Forberedelser	284
Oprettelse af forbindelse	284
Rengøringshenvisninger	285
Om rengøring	285
Anbefalede rengøringsintervaller	285

Rengøring af apparatet	286
Afmontering og rengøring	286
Rengøring af AW200 fordampermåtten	287
Om AW200 fordampermåtten	287
Rengøring i vaskemaskinen	287
Rengøring ved vask i hånden	287
Rengøring af forfilter	288
Om forfilteret	288
Rengøring af forfilter	288
Udskiftning af tilbehør	289
Udskift A7017 Ionic Silver Stick®	289
Udskiftning af AH300-pollenfilter	289
Tilgængeligt tilbehør	289
Driftsfejl og fejlfhjælpning	290
Fabriksindstillinger	291
Om fabriksindstillingerne	291
Nulstilling af apparat	291

LEVEREDE DELE

SUND LUFT ER ET GRUNDBEHOV

Der er få ting, som vi reagerer så følsomt på som dårlig luft. Og alligevel skænker mange mennesker ikke luftkvalitet en tanke. Det har konsekvenser for sundhed og livskvalitet. Netop derfor er vi glade for, at du med BONECO-apparatet kan opfylde dit og dine omgivelers grundbehov for sund indeluft.

TILGÆNGELIGT TILBEHØR

Du kan bestille forbrugsstoffer og ekstra tilbehør:

- hos din BONECO-forhandler
- på www.shop.boneco.com eller
- direkte via appen "BONECO healthy air".

LEVEREDE DELE

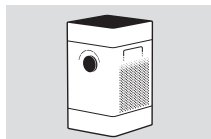

BONECO H300

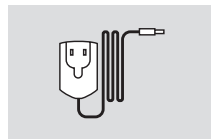

Strømforsyning

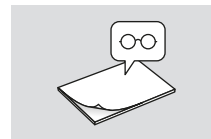

Kort manual

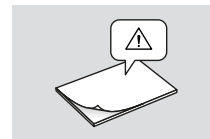

Sikkerhedsforskrifter

DELENE OG DERES BENÆVNELSE

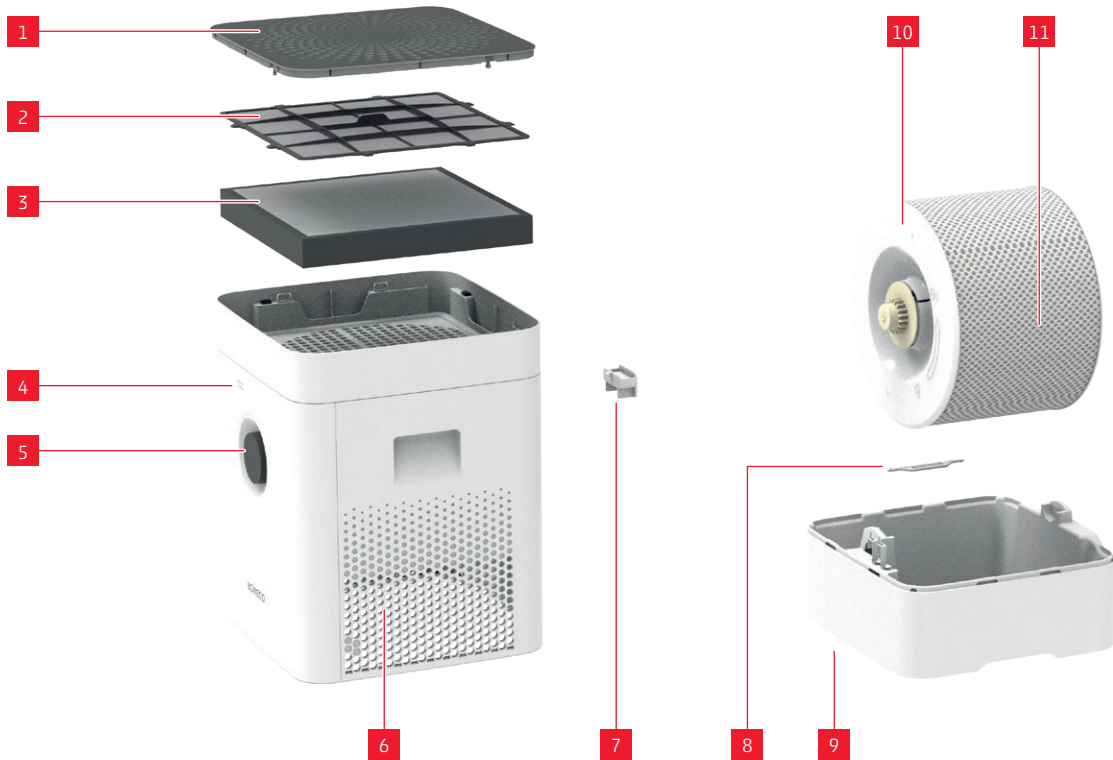

LEGENDE

- | | |
|----|---------------------------|
| 1 | Afdækning/luftindtag |
| 2 | Forfilter |
| 3 | AH300-pollenfilter |
| 4 | Hygrometer |
| 5 | Til/fra, effekttrin |
| 6 | Luftafgang |
| 7 | Duftstofbeholder* |
| 8 | A7017 Ionic Silver Stick® |
| 9 | Vandtank* |
| 10 | Tromle* |
| 11 | AW200-fordampermatte** |

* Kan vaskes i opvaskemaskinen ved 50 °C

** Kan vaskes i vaskemaskinen ved 40 °C

TEKNISKE DATA

TEKNISKE DATA*

Typebetegnelse	BONECO H300	
Netspænding	220-240 V ~ 50 - 60 Hz	
Strømforbrug	Standby	0,04 W
	Niveau 1	4,2 W
	Niveau 6	11,6 W
Befugtningsydelse indtil	350 g/t**	
Partikel CADR	< 90 m ³ /t	
Egnet til rumstørrelser indtil	50 m ² /125 m ³	
Vandbeholderkapacitet maks.	4.5 liter	
Dimensioner L × B × H	280 × 280 × 465 mm	
Vægt (tom)	5,3 kg	
Lydniveau ved drift	Niveau 1	28 db(A)
	Niveau 6	51 db(A)

* Ret til ændringer

** ved 230 V ~ 50 Hz

IBRUGTAGNING

dk





MANUEL BETJENING

OM DEN MANUELLE BETJENING

Apparatet betjenes nemt og komfortabelt ved hjælp af drejeknappen på forsiden. Derudover giver BONECO-appen mange muligheder for automatisk styring af BONECO-apparatet.

TILSTANDEN "AUTO"

Hvis du endnu ikke har betjent BONECO-apparatet med BONECO-appen, starter det i tilstanden "AUTO", første gang du tænder det. Apparatet er forindstillet til en relativ mål-luftfugtighed på 50 procent. Effektr trinnet tilpasses automatisk til den aktuelle luftfugtighed: Jo tørrere luft, desto højere effektrin.

Hvis den forindstillede mål-luftfugtighed overskrides, skifter apparatet til standby-tilstand, hvilket kan ses på den pulserende LED:



Hvis den indstillede luftfugtighed ikke er opnået, genoptager apparatet sin aktivitet.

TILPASNING AF TILSTANDEN "AUTO"

Hvis du allerede har betjent apparatet med BONECO-appen, og du har indstillet en anden luftfugtighed, overtages denne værdi automatisk, når du tænder apparatet.

TÆND/SLUK

1. Tryk kort én gang på drejeknappen for at tænde apparatet.



Når apparatet tændes, er det altid i tilstanden "AUTO". Du genkender den aktive "AUTO"-tilstand på den lille lysende LED over drejeknappen.



2. For at slukke apparatet mens det er i tilstanden "AUTO", skal du trykke kort på drejeknappen én gang.

MANUEL STYRING

1. Tryk kort én gang på drejeknappen for at tænde apparatet.



Når apparatet tændes, er det altid i tilstanden "AUTO".

2. Tilpas effekten til dine behov ved at sætte drejeknappen på det ønskede trin fra 1 til 6. Derved forlader du tilstanden "AUTO" (AUTO-LED er slukket).



Det valgte effektttrin vises med antallet af lysende LED'er over drejeknappen.



3. Tryk kort på drejeknappen én gang for at forlade den manuelle tilstand og aktivere AUTO-tilstanden igen.
4. Tryk på drejeknappen en gang til for at slukke apparatet.

i Når du forlader tilstanden "AUTO", fortsætter apparatet på det valgte effektttrin, indtil vandkarret er tomt – uafhængigt af, hvor høj den aktuelle luftfugtighed er.

DE FORSKELLIGE DRIFTSTILSTANDE

HYBRID ARBEJDSMÅDE ("HYBRID")

BONECO-apparatet forener to funktioner.

- AH300-pollenfilteret renser indåndingsluften for pollen, husstøv og finstøv.
- Via AW200-fordampermåtten befugtes rumluften.

De bedste resultater opnås, når apparatet på samme tid befugter og renser luften. Uagtet dette er det også muligt kun at udnytte en af de to egenskaber.

LED-DRIFTSTILSTANDEN "HYBRID"



KUN BEFUGTNING ("HUMIDIFIER")

Vi anbefaler også at bruge apparatet med isat pollenfilter om vinteren, da det ud over pollen også filtrerer husstøv fra luften. For at bruge apparatet uden AH300-pollenfilter skal du blot tage filteret ud af holderen og skifte til driftstilstanden "Humidifier" ved hjælp af BONECO-appen.



Når du fjerner AH300 pollenfilteret, stiger den maksimale befugterydelse, da du opnår en bedre luftgennemstrømning.

LED-DRIFTSTILSTANDEN "HUMIDIFIER"



KUN RENGØRING ("PURIFIER")

Om sommeren er luftfugtigheden normalt tilstrækkeligt høj, men pollen og blomsterstøv gør livet svært for allergikere. Hvis du kun vil udnytte AH300-pollenfilterets rengøringsvirkning, skal du ved hjælp af BONECO-appen indstille BONECO-apparatet til driftstilstanden "Purifier" og fjerne vand og tromle fra apparatet.

LED-DRIFTSTILSTANDEN "PURIFIER"



DE FORSKELLIGE TILSTANDE

TILSTANDENE

I alle de tre driftstilstande "Hybrid", "Luftrensning" og "Luftbefugtning" kan der vælges mellem tre forskellige tilstande: AUTO, SLEEP og BABY.

TILSTANDEN AUTO

I tilstanden AUTO anvender BONECO-apparatet alle ventilatortrin fra 1 til 5. Den forindstillede luftfugtighed er 50 %.

TILSTANDEN SLEEP

I tilstanden SLEEP kan BONECO-apparatet også anvendes i soveværelset om natten. Apparatet arbejder fuldautomatisk på det laveste ventilatortrin 1 for at minimere driftsstøjen. Den forindstillede luftfugtighed er 45 %.

TILSTANDEN BABY

Tilstanden BABY anvender ventilatortrin 1 til 4 og hæver luftfugtigheden til 60 %. Denne værdi er perfekt egnet til anvendelse i børneværelset, da der anbefales en højere luftfugtighed ved babyer og småbørn. Ventilatoren arbejder desuden så lydsvagt, at en babyalarm ikke reagerer på støjen.

DUFTSTOFBEHOLDER

DUFTSTOFBEHOLDER

I duftstofbeholderen på bagsiden kan der tilsættes gængse aromastoffer og æteriske olier.



Fyld ikke duftstoffer direkte i vandkarret, da det kan påvirke ydelsen negativt på apparatet eller tilmed beskadige det. Disse skader dækkes ikke af garantien.



Duftstofbeholderen kan rengøres i opvaske-maskinen. Temperaturen må dog ikke være over 50 °C.

ANVENDELSE

1. Tryk på duftstofbeholderen for at tage skuffen ud.



2. Dryp aromastof efter eget valg på filtindlægget i skuffen.



DET FÅR DU MED BONECO-APPEN

OM BONECO-APPEN

Appen "BONECO healthy air" benyttes til styring af apparatet og gør det muligt for dig at udnytte hele dets potentiale. Appen omfatter funktioner som f.eks. timer, standardindstilling af luftfugtighed eller skift mellem forskellige programmer. Desuden får du påmindelser om rengøringsintervaller og andre tilbagevendende opgaver.

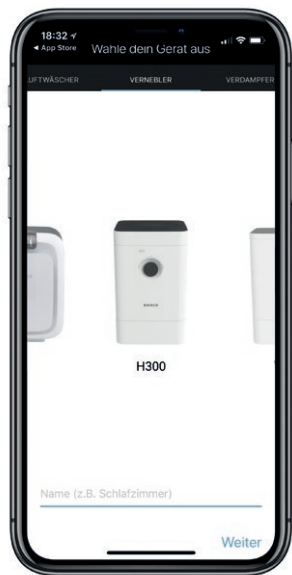

YDELSESOMFANG

Driftstilstande	"Hybrid"	Luften renses og befugtes samtidigt
	"Purifier" (Luftrensning)	Luften renses, men befugtes ikke
	"Humidifier" (Belysning)	Luften befugtes, men renses ikke
Valg af tilstande	Fordefinerede indstillinger til hyppige situationer	
Tilstanden AUTO	Apparatet anvender alle ventilatortrin 1 til 5, og der er forindstillet en mål-luftfugtighed på 50 %	
Tilstanden SLEEP	Apparatet anvender kun ventilatortrin 1, og der er forindstillet en mål-luftfugtighed på 45 %	
Tilstanden BABY	Apparatet anvender ventilatortrin 1 til 4 og hæver luftfugtigheden til 60 %	
Hygrostat	Fastlæggelse af den ønskede luftfugtighed	
Dimmer	Indstilling af status-LED'ens lysstyrke	
Vejr	Viser det aktuelle vejr og udetemperatur	
Information filterskift	Henviser til det brugte AH300-pollenfilter	
Oplysninger om A7017 Ionic Silver Stick®	Henviser til den brugte A7017 Ionic Silver Stick®	
Tilbehør og forbrugsmaterialer	Hjælper med efterfølgende køb og giver yderligere oplysninger	

DOWNLOAD

BONECO-APP TIL IOS

Søg i App Store efter "BONECO healthy air", eller scan nedenstående QR-kode. For at QR-koden kan genkendes under iOS 10 eller ældre versioner, skal den nødvendige app være installeret. Under iOS 11 og nyere genkendes QR-koden automatisk, når du retter kameraet mod den.



BONECO-APP TIL ANDROID

Søg i Google Play Store efter "BONECO healthy air", eller scan nedenstående QR-kode. For at QR-koden kan genkendes, skal den nødvendige app være installeret på apparatet.



OPRETTELSE AF FORBINDELSE TIL BONECO-APPARATET

FORBEREDELSE

Sørg for, at Bluetooth er aktiveret på din smartphone. Sørg for, at smartphonen befinder sig i samme rum som BONECO-apparatet, når du opretter forbindelse.

Når der er oprettet forbindelse, kan du med din smartphone styre BONECO-apparatet i samme rum eller tilmed i et tilstødende rum. Den maksimale afstand mellem smartphone og BONECO-apparatet afhænger dog af de byggetekniske forhold.

OPRETTELSE AF FORBINDELSE

1. Sørg for, at Bluetooth er aktiveret på din smartphone.
2. Start BONECO-appen.
3. Følg anvisningerne i appen.

RENGØRINGSHENVISNINGER

OM RENGØRING

Regelmæssig vedligeholdelse og rengøring er en forudsætning for en fejlfri og hygiejnisk drift.

De anbefalede rengørings- og vedligeholdelsesintervaller varierer med luft- og vandkvaliteten samt driftstiden.

Ved manuel rengøring anbefales brug af en blød klud, opvaskemiddel og en opvaskeborste.



Afbryd altid apparatet fra lysnettet, før du begynder med rengøringen! Tilsidesættelse kan medføre risiko for elektrisk stød og livsfare!



Når tromlen og vandtanken rengøres i opvaskemaskinen, må temperaturen ikke overskride 50 °C, da plasticdelene ellers kan blive bøjedede.

ANBEFALEDE RENGØRINGSINTERVALLER

Interval	Foranstaltning
fra tredje dag uden drift	Tøm vandtanken og fyld den med frisk vand
Hver 2. uge	Rengøring af vandtank, tromle og AW200-fordampermåtte Rengøring af forfilter
Årligt	Udskift A7017 Ionic Silver Stick® Udskiftning af AH300-pollenfilter Rengøring af ventilator og indvendige dele

RENGØRING AF APPARATET

AFMONTERING OG RENGØRING

1. Tag overdelen på BONECO-apparatet af.



2. Tag tromlen med AW200 fordampermåtten ud.



3. Fjern A7017 Ionic Silver Stick®.



4. Drej de to skiver på tromlen for at løsne den. Vær her opmærksom på mærkerne på ydersiden af skiven.



5. Træk AW200 fordampermåtten af tromlen.



6. Rengør vandkarret og tromlen manuelt eller i opvaskemaskinen ved maks. 50 °C.



7. Saml BONECO-apparatet igen ved at udføre trinene i omvendt rækkefølge.

RENGØRING AF AW200 FORDAMPERMÅTTEN

OM AW200 FORDAMPERMÅTTEN

AW200 fordampermåtten kan rengøres i vaskemaskinen. Brug almindeligt vaskemiddel.

Det anbefales af lægge AW200 fordampermåtten i en vaskepose eller at vaske den separat, da den eller opsamler fibre fra andre genstande i vaskemaskinen.

Når du efter endt rengøring sætter AW200 fordampermåtten på tromlen, skal du sørge for, at den sidder rigtigt:



RENGØRING I VASKEMASKINEN

AW200 fordampermåtten kan rengøres i vaskemaskinen. Brug almindeligt vaskemiddel.



AW200 fordampermåtten må ikke vaskes ved en temperatur over 40 °C.



Tør ikke AW200 fordampermåtten i en tørretumbler.



RENGØRING VED VASK I HÅNDEN

1. Vask AW200 fordampermåtten grundigt i varmt vand, tilsæt en smule opvaskemiddel til vandet.
2. Skyl AW200 fordampermåtten med lunkent, rent vand, til der ikke længere dannes skum.
3. Lad AW200 fordampermåtten tørre, før du sætter den på tromlen igen.



dk RENGØRING AF FORFILTER

OM FORFILTERET

Forfilteret rengør luften for store smudspartikler. Rengør forfilteret, hvis det er støvet eller snavset.

RENGØRING AF FORFILTER

1. Tryk på afdækningens fire hjørner et ad gangen for at frigøre den.



2. Fjern forfilteret ved at tage fat i lasken i midten og trække opad.



3. Vask forfilteret med en rengøringsbørste under rindende vand.



4. Tør forfilteret med en klud.



5. Sæt forfilteret i apparatet.



6. Sæt afdækningen på.



UDSKIFTNING AF TILBEHØR

UDSKIFT A7017 IONIC SILVER STICK®

A7017 Ionic Silver Stick® udnytter sølvs antimikrobielle virkning til at forbedre vandhygiejnen betydeligt. Den virker, så snart den kommer i kontakt med vand – også selv om apparatet er slukket.



Udskift A7017 Ionic Silver Stick® årligt for at sikre den antimikrobielle virkning.

Den brugte A7017 Ionic Silver Stick® kan bortskaffes sammen med husholdningsaffaldet.

UDSKIFTNING AF AH300-POLLENFILTER

AH300-pollenfilteret kan ikke rengøres.

- Tilsmudsning er normalt og kan ses som et bevis på AH300-pollenfilterets virkning.
- Udskift AH300-pollenfilteret årligt for at bevare rengøringseffekten.
- Det brugte AH300-pollenfilter kan bortskaffes sammen med husholdningsaffaldet.

TILGÆNGELIGT TILBEHØR

Du kan bestille forbrugsstoffer og ekstra tilbehør:

- hos din BONECO-forhandler
- på www.shop.boneco.com eller
- direkte via appen "BONECO healthy air".

DRIFTSFEJL OG FEJLAFHJÆLPNING

Problem	Mulig årsag	Foranstaltning
Luften lugter ubehageligt	Gammelt vand i vandtank	Tøm vandtank, og rengør apparatet og AW200-fordampermåttten
Ingen forbedring af luftkvaliteten	Åbne vinduer eller døre	Luk vinduer og døre
AUTO-LED på apparatet blinker rødt	Vandkarret er tomt	Fyld vandtank
Apparatet kan ikke betjenes i appen. Meddelelsen "Søg ..." "Ikke tilgængelig" vises	Apparatet er blokeret af en anden smartphone	Luk appen på den anden smartphone
AUTO-LED pulserer	Den ønskede luftfugtighed er nået eller overskredet	Ikke påkrævet
Den aktuelle visning blinker ved betjening	Betjening er blokeret	Deaktiver LOCK-funktionen i appen
Visning forbliver mørk	LED'ernes lysstyrke er reduceret kraftigt i appen	Forøg LED'ernes lysstyrke i appen

FABRIKSINDSTILLINGER

OM FABRIKSINDSTILLINGERNE

Hvis styringen ikke fungerer, som du forventer, på dit BONECO-apparat, eller hvis du vil slette alle tilpasninger, kan du gendanne fabriksindstillingerne på apparatet. I den forbindelse slettes alle tilpasninger og indstillinger.



Efter nulstillingen skal BONECO-apparatet forbindes med din smartphone igen, så apparatet igen kan styres med appen.

NULSTILLING AF APPARAT

Gendan fabriksindstillingerne på BONECO-apparatet ved at holde den sorte knap på apparatet inde i ca. 30 sekunder, indtil LED'erne lyser rødt. BONECO-apparatet befinder sig nu i samme tilstand som ved ibrugtagning.

BRUKSANVISNING

no INNHOLDSFORTEGNELSE

I pakken	296
Sunn luft er et grunnbehov	296
Tilgjengelig tilbehør	296
Oversikt og navn på delene	297
Tekniske data	298
Ta i bruk	299
Manuell betjening	301
Om manuell betjening	301
AUTO-Modus	301
Tilpasset AUTO-modus	301
Slå på og av	301
Manuell styring	302
De forskjellige driftsmodusene	303
Hybridmodus ("Hybrid")	303
LED-driftsmodus "Hybrid"	303
Kun luftfukter ("Humidifier")	303
LED-driftsmodus "Humidifier"	303
Kun rengjøring ("Purifier")	303
LED-driftsmodus "Purifier"	303

De forskjellige modusene	304
Moduser	304
AUTO-modus	304
SLEEP-modus	304
BABY-modus	304
Duftstoffbeholder	305
Duftstoffbeholder	305
Bruk	305
Dette tilbyr BONECO-appen	306
Om BONECO-appen	306
Omfanget av funksjoner	306
Nedlasting	307
BONECO-app for iOS	307
BONECO-app for Android	307
Sammenkobling med BONECO-apparat	308
Forberedelser	308
Sammenkobling	308
Rengjøringsanvisninger	309
Om rengjøringen	309
Anbefalte rengjøringsintervaller	309

Rengjøre apparatet	310
Demontering og rengjøring	310
Rengjøring av for dunstermatte AW200	311
Om for dunstermatte AW200	311
Rengjøring i vaskemaskin	311
Rengjøring for hånd	311
Rengjøre forfilter	312
Om forfilteret	312
Rengjøre forfilter	312
Bytte av tilbehør	313
Bytte A7017 Ionic Silver Stick®	313
Bytte AH300 pollenfilter	313
Tilgjengelig tilbehør	313
Driftsfeil og utbedring av feil	314
Fabrikkinnstillinger	315
Om fabrikkinnstillingene	315
Tilbakestille apparatet	315

I PAKKEN

SUNN LUFT ER ET GRUNNBEHOV

Det er lite vi reagerer så følsomt på som dårlig luft. Og likevel er det mange som ikke tenker særlig over luftkvaliteten. Det har innvirkning på helsen og livskvaliteten. Derfor gleder det oss desto mer at du bidrar til sunn inneluft for deg selv og omgivelsene med ditt apparat fra BONECO.

TILGJENGELIG TILBEHØR

Erstatning for brukt tilbehør samt ekstra tilbehør får du:

- hos din BONECO-forhandler
- på www.shop.boneco.com
- rett i appen "BONECO healthy air"

I PAKKEN

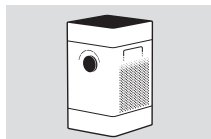

BONECO H300

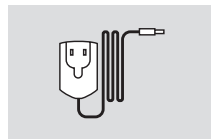

Strømadapter

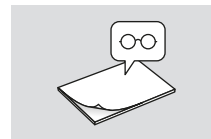

Hurtigveiledning

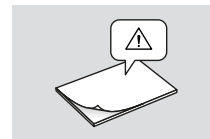

Sikkerhetsanvisninger

OVERSIKT OG NAVN PÅ DELENE

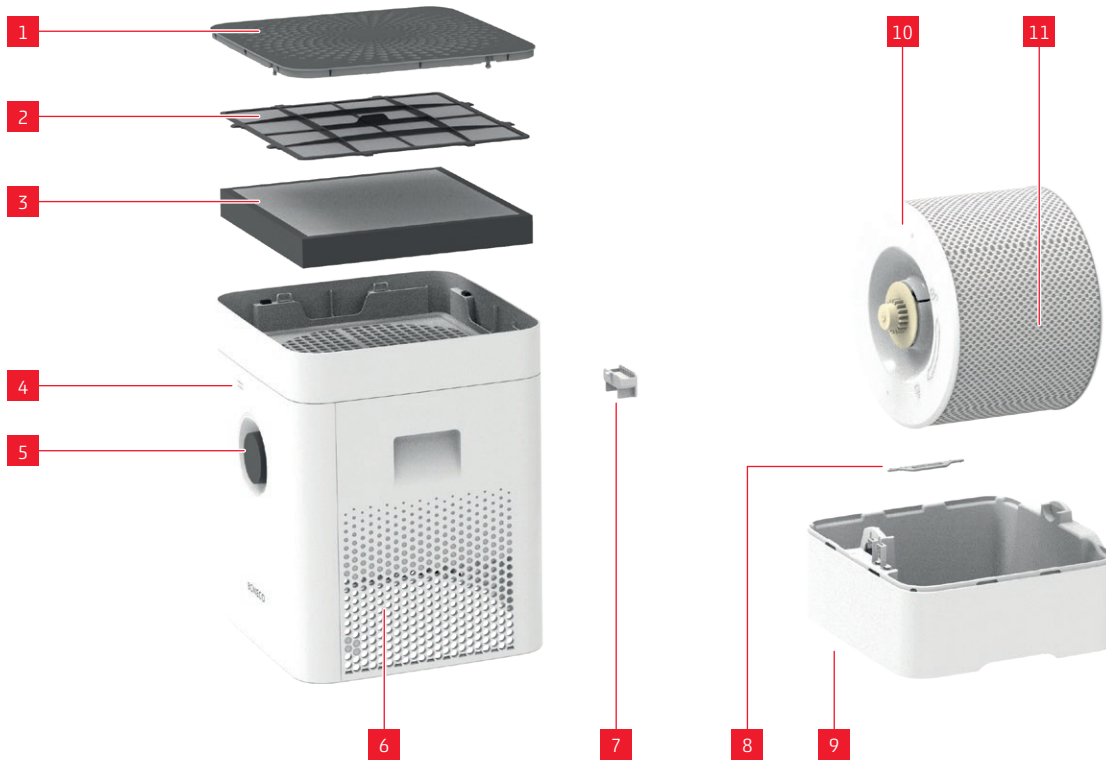

LEGENDE

1	Deksel/luftinntak
2	Forfilter
3	Pollenfilter AH300
4	Hygrometer
5	Av/på, ytelsestrinn
6	Luftutløp
7	Duftstoffbeholder*
8	Ionic Silver Stick® A7017
9	Vannkar*
10	Trommel*
11	Fordunstermatte AW200**

* Kan vaskes i oppvaskmaskin på opptil 50 °C

** Kan vaskes i vaskemaskin på opptil 40 °C

TEKNISKE DATA

TEKNISKE DATA*

Typebetegnelse	BONECO H300	
Nettspenning	220 - 240 V ~ 50 - 60 Hz	
Effektforbruk	Standby	0,04 W
	Nivå 1	4,2 W
	Nivå 6	11,6 W
Luftfuktighetsytelse opptil	350 g/t**	
Partikkel CADR	< 90 m ³ /t	
Egnet for romstørrelser inntil	50 m ² / 125 m ³	
Volum maks.	4.5 liter	
Mål L x B x H	280 x 280 x 465 mm	
Tomvekt	5,3 kg	
Støynivå under bruk	Nivå 1	28 dB(A)
	Nivå 6	51 dB(A)

* Med forbehold om endringer

** ved 230 V ~ 50 Hz

TA I BRUK



1 Trykk på alle fire hjørner av dekselet for å låse det opp.



2 Ta av forfilteret og AH300-pollenfilteret.



3 Fjern posen fra AH300-pollenfilteret.



4 Sett inn AH300-pollenfilteret (i pilretningen).



5 Sett inn forfilteret.



6 Trykk hardt, til dekselet klikker på plass.



7 Ta av overdelen.



8 Fyll på kaldt springvann opp til markeringen.



9 Sett overdelen på vannkaret.



10 Koble apparatet til ledningen.



11 Sett ledningen i stikkontakten.



12 Trykk kort på styrkereglatoren for å slå på apparatet.

MANUELL BETJENING

OM MANUELL BETJENING

Manuell betjening gjøres på komfortabelt vis med dreiebryteren på frontsidan. I tillegg byr BONECO-appen på omfattende muligheter for styring og automatisering av BONECO-apparatet.

AUTO-MODUS

Dersom du aldri har betjent BONECO-apparatet med BONECO-appen og slår det på for første gang, starter det i AUTO-modus. Apparatet er forhåndsinnstilt på en relativ fuktighet på 50 prosent. Effekttrinnet justeres automatisk til den aktuelle fuktigheten: Jo tørrere luft, jo høyere effekttrinnet.

Dersom den forhåndsinnstilte luftfuktigheten overskrides, går apparatet i standby-modus, noe som vises med en pulserende LED:



Når den innstilte luftfuktigheten underskrides, vil apparatet begynne å gå igjen.

TILPASSET AUTO-MODUS

Hvis du allerede har brukt apparatet med BONECO-appen og har innstilt en annen luftfuktighet, vil denne verdien automatisk tas i bruk når du slår på apparatet.

SLÅ PÅ OG AV

1. Slå på apparatet ved å gi dreiebryteren et kort trykk.



Apparatet er alltid i AUTO-modus når det slås på. Du ser at AUTO-modus er aktiv på at den lille LED-en lyser over dreiebryteren.



2. For å slå av apparatet mens det er i AUTO-modus, gir du dreiebryteren et kort trykk.

MANUELL STYRING

1. Slå på apparatet ved å gi dreiebryteren et kort trykk.



Apparatet er alltid i AUTO-modus når det slås på.

2. Juster effekten etter dine behov ved å vri dreiebryteren til ønsket nivå fra 1 til 6. Dermed går du ut av AUTO-modus (AUTO-lysdioden er slått av).



Det valgte effekttrinnet angis med antallet av lyssende LED-er over dreiebryteren.



3. Gi dreiebryteren ett kort trykk for å gå ut av manuell modus og aktivere AUTO-modus igjen.
4. Trykk på dreiebryteren en gang til for å slå av apparatet.

i Dersom du går ut av AUTO-modus, vil apparatet fortsette å gå på det valgte effekttrinnet inntil vannkaret er tomt – uavhengig av hvor høy luftfuktigheten er.

DE FORSKJELLIGE DRIFTSMODUSENE

HYBRIDMODUS ("HYBRID")

BONECO-apparatet kombinerer to funksjoner.

- AH300 pollenfilter renses luften for pollen, husstøv og finstøv.
- Luften i omgivelsene fuktes via AW200 fordunstermatte.

Du oppnår de beste resultatene når apparatet fukter og renses luften på samme tid. Det er likevel mulig å bruke bare én av de to funksjonene.

LED-DRIFTSMODUS "HYBRID"



KUN LUFTFUKTER ("HUMIDIFIER")

Vi anbefaler at apparatet brukes med pollenfilter AH300 om vinteren også, fordi det i tillegg til pollen også filtrerer husstøv fra luften. Vil du bruke apparatet uten AH300 pollenfilter, tar du ganske enkelt filteret ut av holderen og bytter til driftsmodusen "Humidifier" i BONECO-appen.



Når du fjerner pollenfilter AH300, øker den maksimale luftfukterkapasiteten fordi det oppnås bedre luftgjennomstrømning.

LED-DRIFTSMODUS "HUMIDIFIER"



KUN RENGJØRING ("PURIFIER")

Om sommeren er luftfuktigheten vanligvis tilstrekkelig, men pollen og blomsterstøv gjør livet vanskelig for allergikere. Dersom du kun ønsker å benytte deg av renseeffekten til AH300 pollenfilter, setter du apparatet i driftsmodusen "Purifier" ved hjelp av BONECO-appen og fjerner vannet samt trommelen fra apparatet.

LED-DRIFTSMODUS "PURIFIER"



DE FORSKJELLIGE MODUSENE

MODUSER

Du kan velge mellom tre moduser i alle de tre driftsmodusene "Hybrid", "Luftrensing" eller "Luftfuktning": AUTO, SLEEP og BABY.

AUTO-MODUS

I AUTO-modus bruker BONECO-apparatet viftetrinn 1 til 5. Den forhåndsinnstilte luftfuktigheten er 50 %.

SLEEP-MODUS

I SLEEP-modus kan BONECO-apparatet også brukes på soverommet om natten. Apparatet jobber helt automatisk på laveste viftetrinn 1 for å lage minst mulig lyd. Den forhåndsinnstilte luftfuktigheten er 45 %.

BABY-MODUS

BABY-modusen bruker viftetrinnene 1 til 4 og øker luftfuktigheten til 60 %. Denne verdien er ideell for bruk på barnerommet, fordi det anbefales høyere luftfuktighet for babyer og småbarn. Viften jobber så stille at en babycall ikke reagerer på den.

DUFTSTOFFBEHOLDER

DUFTSTOFFBEHOLDER

I duftstoffbeholderen på baksiden kan du fylle på vanlige aromastoffer og eteriske oljer.



Ikke tilsett duftstoffer rett i vannkaret etter som dette kan få apparatet til å fungere dårligere eller til og med skade det. Slike skader dekkes ikke av garantien.



Duftstoffbeholderen kan vaskes i oppvaskmaskin. Temperaturen må imidlertid ikke overstige 50 °C.

BRUK

1. Trykk på duftstoffbeholderen for å ta ut skuffen.



2. Drypp ønsket mengde aromastoff på filtinnlegget i skuffen.



DETTE TILBYR BONECO-APPEN

OM BONECO-APPEN

Appen "BONECO healthy air" brukes til styring av apparatet og sørger for at du kan utnytte dets fulle potensial. Appen tilbyr funksjoner som tidsur, innstilling av fuktighet eller bytte mellom ulike programmer. I tillegg blir du påminnet om rengjøringsintervallene og andre tilbakevendende oppgaver.

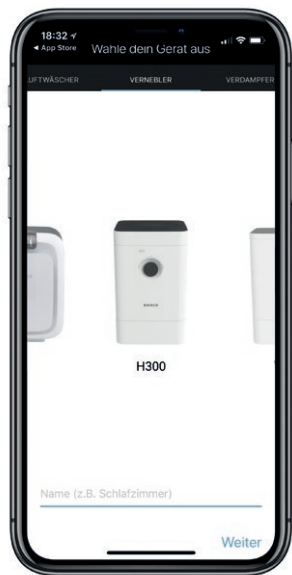

OMFANGET AV FUNKSJONER

Driftsmoduser	"Hybrid"	Luften renses og fuktes samtidig
	"Purifier" (Luftrensing)	Luften renses, men fuktes ikke
	"Humidifier" (Fukting)	Luften fuktes, men renses ikke
Valg av moduser		Forhåndsdefinerte innstillinger for vanlige situasjoner
AUTO-modus	Apparatet går på alle viftetrinnene fra 1 til 5, og en luftfuktighet på 50 % er forhåndsinnstilt	
SLEEP-modus	Apparatet går kun på viftetrinn 1, og en luftfuktighet på 45 % er forhåndsinnstilt	
BABY-modus	Apparatet går på viftetrinn 1 til 4 og øker luftfuktigheten til 60 %	
Hygrostat		Stille inn ønsket luftfuktighet
Dimmer		Stille inn lysstyrke på status-LED
Vær		Viser aktuelt vær og utetemperatur
Informasjon om filterbytte		Indikerer brukt AH300 pollenfilter
Informasjon A7017 Ionic Silver Stick®		Indikerer brukt A7017 Ionic Silver Stick®
Tilbehør og forbruksmateriell		Er til nytte ved kjøp av tilbehør og forbruksmateriell og gir ytterligere informasjon

NEDLASTING

BONECO-APP FOR IOS

Søk i App Store etter "BONECO healthy air" eller skann QR-koden nedenfor. For å gjenkjenne ER-koden med iOS 10 eller eldre må det installeres en passende app. I iOS 11 og senere blir ER-koden automatisk registrert når du retter kameraet mot den.



BONECO-APP FOR ANDROID

Søk i Goodwill Play etter "BONECO healthy air" eller skann QR-koden nedenfor. For å gjenkjenne ER-koden må det installeres en passende app på apparatet.

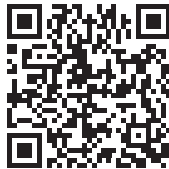

SAMMENKOBLING MED BONECO-APPARAT

FORBEREDELSE

Kontroller at Bluetooth er aktivert på smarttelefonen. Når du foretar sammenkobling, må du påse at smarttelefonen er i samme rom som BONECO-apparatet.

Etter at sammenkoblingen er gjennomført, kan du styre BONECO-apparatet fra smarttelefonen i samme rom eller til og med i naborommet. Maksimal avstand mellom smarttelefonen og BONECO-apparatet avhenger imidlertid av de byggmessige forholdene.

SAMMENKOBLING

1. Påse at Bluetooth er aktivert på smarttelefonen.
2. Kjør BONECO-appen.
3. Følg veiledningen i appen.

RENGJØRINGSANVISNINGER

OM RENGJØRINGEN

Regelmessig vedlikehold og rengjøring er en forutsetning for stabil og problemfri drift.

De anbefalte rengjørings- og vedlikeholdsintervallene varierer i henhold til luft- og vannkvalitet og brukstid.

Til manuell rengjøring anbefales det å bruke en myk klut, oppvaskmiddel og oppvaskbørste.



Du må alltid koble apparatet fra strømmettet før du begynner på rengjøringen! Mislighold kan føre til elektrisk støt og livsfare!



Hvis du vasker trommelen og vannkaret i oppvaskmaskin, må du ikke bruke høyere temperatur enn 50 °C fordi plastdelene ellers kan bli bøyd.

ANBEFALTE RENGJØRINGSINTERVALLER

Intervall	Tiltak
Fra tredje dag uten bruk	Tømme vannkaret og fyll det med friskt vann
Annenhver uke	Rengjøre vannkar, trommel og fordunstermatte AW200 Rengjøre forfilter
En gang i året	Bytte A7017 Ionic Silver Stick® Bytte AH300 pollenfilter Rengjøre vifte og indre deler

RENGJØRE APPARATET

DEMONTERING OG RENGJØRING

1. Ta av den øvre delen av BONECO-apparatet.



2. Ta ut trommelen og for dunstermatte AW200.



3. Fjern A7017 Ionic Silver Stick*.



4. Løsne trommelen ved å dreie på de to skivene på den. Vær obs på markeringene på yttersiden av skiven.



5. Trekk for dunstermatte AW200 av trommelen.



6. Vask vannkaret og trommelen for hånd eller i oppvaskmaskin på maks. 50 °C.



7. Sett sammen BONECO-apparatet igjen ved å gå gjennom trinnene i motsatt rekkefølge.

RENGJØRING AV FORDUNSTERMATTE AW200

OM FORDUNSTERMATTE AW200

Fordunstermatte AW200 kan vaskes i vaskemaskin. Bruk vanlig vaskemiddel.

Det anbefales å legge fordunstermatte AW200 i en vaskepose eller vaske den separat fordi den ellers kan ta opp løse fibre fra andre ting som vaskes.

Når du setter fordunstermatte AW200 på trommelen etter rengjøringen, må du passe på at den sitter riktig:



RENGJØRING I VASKEMASKIN

Fordunstermatte AW200 kan vaskes i vaskemaskin. Tilsatt vanlig vaskemiddel.



Fordunstermatten AW200 må vaskes på maks. 40 °C.



Ikke tørk fordunstermatte AW200 i tørketrommel.



RENGJØRING FOR HÅND

1. Kna fordunstermatte AW200 grundig i varmt vann som du har tilsatt litt oppvaskemiddel.
2. Skyll fordunstermatte AW200 i rent vann som er så varmt som hendene tåler, inntil det ikke lenger danner seg skum.
3. La fordunstermatte AW200 tørke før du spenner den på trommelen igjen.



no RENGJØRE FORFILTER**OM FORFILTERET**

Forfilteret rensen luften for grove smusspartikler. Rengjør forfilteret hvis det virker støvete eller tilsusset.

RENGJØRE FORFILTER

1. For å låse opp dekelet trykker du på alle fire hjørner av det etter tur.



2. Fjern forfilteret ved å trekke opp på tappen i midten.



3. Vask forfilteret med en rengjøringsbørste under rennende vann.



4. Tørk forfilteret med en klut.



5. Sett forfilteret inn i apparatet.



6. Sett på dekelet.



BYTTE AV TILBEHØR

BYTTE A7017 IONIC SILVER STICK®

A7017 Ionic Silver Stick® benytter den antimikrobielle virkningen av sølv til å forbedre vannhygiene betraktelig. Den begynner å virke med en gang den kommer i kontakt med vannet – selv når apparatet er slått av.



A7017 Ionic Silver Stick® må skiftes ut en gang i året for at den antimikrobielle virkningen skal opprettholdes.

En brukt A7017 Ionic Silver Stick® kan kastes i husholdningsavfallet.

BYTTE AH300 POLLENFILTER

AH300 pollenfilter kan ikke rengjøres.

- Tilsmussing er normalt og bekrefter at AH300 pollenfilter virker som det skal.
- Skift ut AH300 pollenfilter en gang i året for å opprettholde renseseffekten.
- Når AH300 pollenfilter er brukt, kan det kastes i husholdningsavfallet.

TILGJENGELIG TILBEHØR

Erstatning for brukt tilbehør samt ekstra tilbehør får du:

- hos din BONECO-forhandler
- på www.shop.boneco.com
- rett i appen "BONECO healthy air"

DRIFTSFEIL OG UTBEDRING AV FEIL

Problem	Mulig årsak	Tiltak
Luften lukter ubehagelig	Ufriskt vann i vannkaret	Tøm vannkaret og rengjør apparatet og AW200 forfunstermatten
Ingen bedring av luftkvaliteten	Åpne vinduer eller dører	Lukk vinduer og dører
AUTO-LED-lampen på apparatet blinker rødt	Vannkaret er tomt	Fyll vannkaret
Apparatet lar seg ikke styre med appen. Du ser meldingen "Søker ..." "Ikke tilgjengelig"	Apparatet er blokkert av en annen smarttelefon	Lukk appen på den andre smarttelefonen
AUTO LED pulserer	Ønsket luftfuktighet er nådd eller overskredet	Ikke nødvendig
Gjeldende indikator blinker ved betjening	Betjeningen er blokkert	Deaktiver LOCK-funksjonen i appen
Indikatoren forblir mørk	Lysstyrken på LED-lampene er sterkt redusert i appen	Øk lysstyrken på LED-lampene i appen

FABRIKKINNSTILLINGER

OM FABRIKKINNSTILLINGENE

Hvis styringen av BONECO-apparatet ikke fungerer som den skal, eller hvis du vil slette alle justeringer, kan du tilbakestille apparatet til fabrikkinnstillingene. Alle justeringer og innstillinger slettes når du gjør dette.



Etter tilbakestillingen må BONECO-apparatet kobles sammen med smarttelefonen på nytt, slik at styring med appen fremdeles er mulig.

TILBAKESTILLE APPARATET

Tilbakestill BONECO-apparatet til fabrikkinnstillinger ved å holde den svarte knappen på apparatet inne i ca. 30 sekunder, helt til LED-lampene lyser rødt. BONECO-apparatet er nå i samme tilstand som da det ble tatt i bruk.

LIETOŠANAS INSTRUKCIJA

SATURA RĀDĪTĀJS

Piegādes komplektācija	320
Veselīgs gaiss ir pamatvajadzība	320
Piederumu pieejamība	320
Daļu pārskats un nosaukumi	321
Tehniskie dati	322
Ekspluatācijas sākšana	323
Manuāla vadība	325
Informācija par manuālo vadību	325
Režīms "AUTO"	325
Pielāgots režīms "AUTO"	325
Ieslēgšana un izslēgšana	325
Manuāla vadība	326
Dažādi darbības režīmi	327
Hibrīda darbības režīms ("Hybrid")	327
Gaismas diožu darbības režīms "Hybrid"	327
Tikai mitrināšana ("Humidifier")	327
Gaismas diožu darbības režīms "Humidifier"	327
Tikai tīrīšana ("Purifier")	327
Gaismas diožu darbības režīms "Purifier"	327

Dažādi režīmi	328
Režīmi	328
Režīms "AUTO" (Automātiski)	328
Režīms "SLEEP" (Miegs)	328
Režīms "BABY" (Mazulis)	328
Smaržvielu tvertne	329
Smaržvielu tvertne	329
Izmantošana	329
BONECO lietotnes iespējas	330
Informācija par BONECO lietotni	330
Iespējas	330
Lejupielāde	331
BONECO lietotne operētājsistēmai "iOS"	331
BONECO lietotne operētājsistēmai "Android"	331
Savienošana ar BONECO ierīci	332
Sagatavošanās	332
Savienošana	332
Tīrīšanas norādījumi	333
Informācija par tīrīšanu	333
Ieteicamie tīrīšanas intervāli	333

Ierīces tīrīšana	334
Demontāža un tīrīšana	334
AW200 mitrinātāja sieta tīrīšana	335
Par AW200 mitrinātāja sietu	335
Mazgāšana veļas mazgājamajā mašīnā	335
Mazgāšana ar rokām	335
Priekšfiltra tīrīšana	336
Informācija par priekšfiltru	336
Priekšfiltra tīrīšana	336
Piederumu nomaiņa	337
A7017 Ionic Silver Stick® nomaiņa	337
Ziedputekšņu filtra AH300 nomaiņa	337
Piederumu pieejamība	337
Darbības traucējumi un kļūdu novēršana	338
Rūpnīcas iestatījumi	339
Informācija par rūpnīcas iestatījumiem	339
Ierīces atiestate	339

PIEGĀDES KOMPLEKTĀCIJA

VESELĪGS GAISS IR PAMATVAJADZĪBA

Uz sliktu gaisu mēs reaģējam patiešām jutīgi. Tomēr daudzi gaisa kvalitātei pievērš pārāk maz uzmanības. Tas ietekmē veselību un dzīves kvalitāti. Tāpēc mēs esam gandarīti, ka ar BONECO ierīci savā apkārtējā vidē nodrošināt veselīgu gaisu telpās.

PIEDERUMU PIEEJAMĪBA

Nolietoto piederumu rezerves daļas, kā arī papildu piederumus varat iegādāties:

- pie BONECO specializētā tirdzniecības pārstāvja;
- tīmekļa vietnē www.shop.boneco.com;
- tieši lietotnē "BONECO healthy air".

PIEGĀDES KOMPLEKTĀCIJA

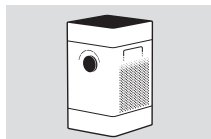

BONECO H300

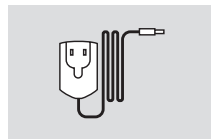

Tīkla barošanas bloks

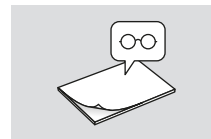

Īsā lietošanas instrukcija

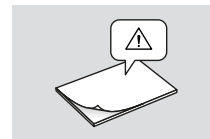

Drošības norādījumi

DAĻU PĀRSKATS UN NOSAUKUMI

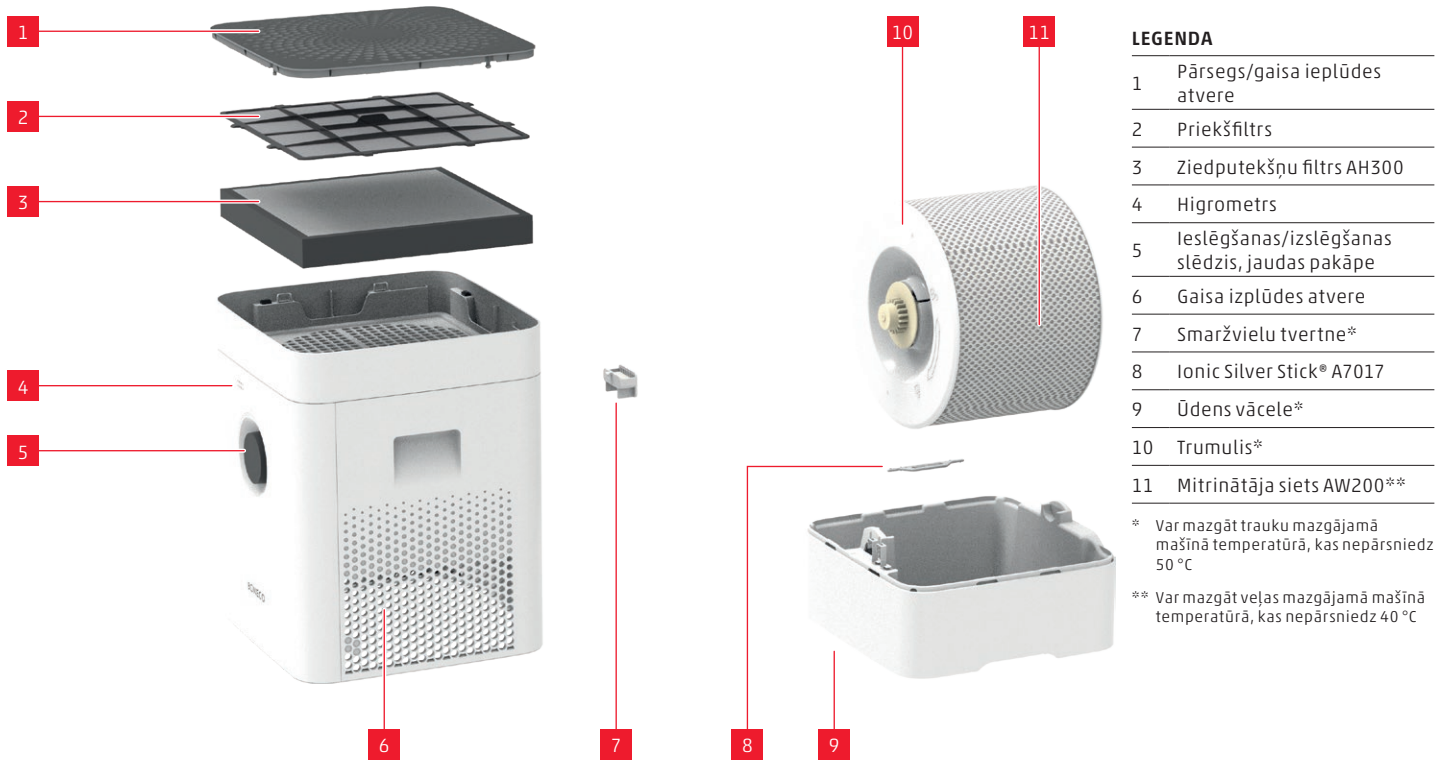

LEGENDA

- | | |
|----|---|
| 1 | Pārsegs/gaisa ieplūdes atvere |
| 2 | Priekšfiltrs |
| 3 | Ziedputekšņu filtrs AH300 |
| 4 | Higrometrs |
| 5 | Iestlēgšanas/izslēgšanas slēdzis, jaudas pakāpe |
| 6 | Gaisa izplūdes atvere |
| 7 | Smaržvielu tvertne* |
| 8 | Ionic Silver Stick® A7017 |
| 9 | Ūdens vācele** |
| 10 | Trumulis* |
| 11 | Mitrinātāja siets AW200** |

* Var mazgāt trauku mazgājamā mašīnā temperatūrā, kas nepārsniedz 50 °C

** Var mazgāt veļas mazgājamā mašīnā temperatūrā, kas nepārsniedz 40 °C

TEHNISKIE DATI

TEHNISKIE DATI*

Modeļa apzīmējums	BONECO H300	
Tīkla spriegums	220-240 V ~, 50-60 Hz	
Jaudas patēriņš	Gaidstāves režīmā	0,04 W
	Ar 1. pakāpi	4,2 W
	Ar 6. pakāpi	11,6 W
Mitrināšanas jauda līdz	350 g/h**	
Daļiņu CADR	< 90 m ³ /h	
Piemērota telpas izmēriem līdz	50 m ² /125 m ³	
Maks. tilpums.	4.5 litri	
Izmēri: garums × platums × augstums	280 × 280 × 465 mm	
Tukšas ierīces svars	5,3 kg	
Skaņas līmenis darbības laikā	Ar 1. pakāpi	28 db(A)
	Ar 6. pakāpi	51 db(A)

* Ir rezervētas tiesības veikt izmaiņas

** ar 230 V ~ 50 Hz

EKSPLUATĀCIJAS SĀKŠANA



1 Lai atbloķētu pārsegu, uzspiediet uz tā visiem četriem stūriem.



2 Izņemiet priekšfiltru un ziedputekšņu filtru AH300.



3 Noņemiet ziedputekšņu filtra AH300 aizsargapvalku.



4 Ievietojiet ziedputekšņu filtru AH300 (ievērojiet bultiņas virzienu).



5 Ielieciet priekšfiltru.



6 Nofiksējiet pārsegu, spēcīgi uz tā uzspiežot.



7 Noņemiet augšdaļu.



8 Piepildiet vāceli līdz atzīmei ar aukstu ūdensvada ūdeni.



9 Uzlieciet augšdaļu uz ūdens vāceles.



10 Savienojiet tīkla kabeli ar ierīci.



11 Savienojiet tīkla kabeli ar kontaktligzdu.



12 Lai ierīci ieslēgtu, īsi nospiediet jaudas regulatoru.

MANUĀLA VADĪBA

INFORMĀCIJA PAR MANUĀLO VADĪBU

Manuālai vadībai ērti izmantot pagriežamo slēdzi priekšpusē. BONECO lietotnē ir plašas BONECO ierīces vadības un automatizācijas papildiespējas.

REŽĪMS "AUTO"

Ja vēl nekad neesat vadījis BONECO ierīci BONECO lietotnē un ieslēdzat to pirmo reizi, tā sāk darboties režīmā "AUTO". Ierīces vēlamā relatīvā mitruma līmeņa noklusējuma iestatījums ir 50 procenti. Jaudas pakāpe automātiski pielāgosies aktuālajam gaisa mitrumam: jo sausāks gaiss, jo augstāka jaudas pakāpe.

Ja vēlamā mitruma līmeņa noklusējuma iestatījums ir pārsniegts, ierīce pārslēdzas gaidstāves režīmā, ko uzrāda mirgojoša gaismas diode:



Ja iestatītais gaisa mitruma līmenis nav sasniegts, ierīce atsāk darboties.

PIELĀGOTS REŽĪMS "AUTO"

Ja ierīces vadībai jau esat izmantojis BONECO lietotni un ir iestatīts cits gaisa mitruma līmenis, ieslēdzot ierīci, tas tiek automātiski pārņemts.

IESLĒGŠANA UN IZSLĒGŠANA

1. Lai ierīci ieslēgtu, vienu reizi īsi nospiediet pagriežamo slēdzi.



Ieslēdzot ierīci, tā vienmēr sāk darboties režīmā "AUTO". Ja ierīce darbojas režīmā "AUTO", virs pagriežamā slēdža deg maza gaismas diode.



2. Lai ierīci izslēgtu, kad tā darbojas automātiskajā režīmā, vienreiz īsi nospiediet pagriežamo slēdzi.

MANUĀLA VADĪBA

1. Lai ierīci ieslēgtu, vienu reizi īsi nospiediet pagriežamo slēdzi.



Ieslēdzot ierīci, tā vienmēr sāk darboties režīmā "AUTO".

2. Pielāgojiet jaudu savām vajadzībām, pagriežamo slēdzi pagriežot pret vēlamo pakāpi no 1. līdz 6. Tādējādi jūs izslēdzat režīmu "AUTO" (gaismas diode "AUTO" nedeg).



Izvēlēto jaudas pakāpi uzrāda degošo gaismas diodžu skaits virs pagriežamā slēdža.



3. Lai izslēgtu manuālo režīmu un ieslēgtu režīmu "AUTO", vienreiz nospiediet pagriežamo slēdzi.

4. Lai ierīci izslēgtu, atkārtoti nospiediet pagriežamo slēdzi.

i Ja izejat no automātiskā režīma, ierīce turpina darboties izvēlētajā jaudas pakāpē, līdz ūdens vācele ir tukša, neatkarīgi no pašreizējā gaisa mitruma līmeņa.

DAŽĀDI DARBĪBAS REŽĪMI

HIBRĪDA DARBĪBAS REŽĪMS ("HYBRID")

BONECO ierīcei ir divas funkcijas.

- Ar ziedputekšņu filtru AH300 attīra gaisu no ziedputekšņiem, sadzīves putekļiem un smalkiem putekļiem.
- Ar mitrinātāja sietu AW200 mitrina telpas gaisu.

Vislabāko rezultātu var sasniegt, ja ierīce gaisu vienlaikus mitrina un attīra. Ja tas nav vajadzīgs, var izmantot tikai vienu no abām funkcijām.

GAISMAS DIOŽU DARBĪBAS REŽĪMS "HYBRID"



TIKAI MITRINĀŠANA ("HUMIDIFIER")

Ierīci arī ziemā ir ieteicams lietot ar ieliktu ziedputekšņu filtru AH300, jo tas gaisu attīra ne tikai no ziedputekšņiem, bet arī no mājas putekļiem. Lai ierīci darbinātu bez ziedputekšņu filtra AH300, izņemiet filtru no turētāja un BONECO lietotnē ieslēdziet darbības režīmu "Humidifier".



Ja AH300 ziedputekšņu filtrs ir izņemts, palielinās maksimālā mitrināšanas jauda, jo caurplūde ir labāka.

GAISMAS DIOŽU DARBĪBAS REŽĪMS "HUMIDIFIER"



TIKAI TĪRĪŠANA ("PURIFIER")

Vasarā gaiss mitrums parasti ir pietiekams, taču ziedputekšņi apgrūtina dzīvi cilvēkiem ar alerģiju. Ja vēlaties izmantot ziedputekšņu filtru AH300 tikai gaisa attīrīšanai, BONECO lietotnē pārslēdziet ierīci darbības režīmā "Purifier" un no ierīces izlejiet ūdeni, kā arī izņemiet trumuli.

GAISMAS DIOŽU DARBĪBAS REŽĪMS "PURIFIER"



DAŽĀDI REŽĪMI

REŽĪMI

Visos trijos darbības režīmos "Hybrid", "Purifier" un "Humidifier" var izvēlēties trīs dažādus režīmus: "AUTO", "SLEEP" un "BABY".

REŽĪMS "AUTO" (AUTOMĀTISKI)

Režīmā "AUTO" BONECO ierīce darbojas ar 1.-5. ventilatora jaudas pakāpi. Noklusējuma gaisa mitrums ir 50 %.

REŽĪMS "SLEEP" (MIEGS)

Režīmā "SLEEP" BONECO ierīci var darbināt guļamistabā arī pa nakti. Ierīce darbojas pilnīgi automātiski ar viszemāko, proti, 1. ventilatora jaudas pakāpi, lai darbības troksnis būtu minimāls. Noklusējuma gaisa mitrums ir 45 %.

REŽĪMS "BABY" (MAZULIS)

Režīmā "BABY" ierīce darbojas ar 1.-4. ventilatora jaudas pakāpi un palielina gaisa mitrumu līdz 60 %. Šī vērtība ir ideāli piemērota, lai ierīci darbinātu bērnistabā, jo mazuļiem un maziem bērniem ir ieteicams lielāks gaisa mitrums. Turklāt ventilators darbojas tik klusi, ka radioaukle uz to nereaģē.

SMARŽVIELU TVERTNE

SMARŽVIELU TVERTNE

Aizmugurē esošajā smaržvielu tvertnē var pievienot tirdzniecībā pieejamas aromātiskās vielas un ēteriskās eļļas.



Nelejiet smaržvielas tieši ūdens vācēlē, jo tas var ietekmēt ierīces jaudu vai pat bojāt ierīci. Uz šiem bojājumiem garantija neattiecas.



Smaržvielu tvertni var mazgāt trauku mazgājamajā mašīnā. Taču temperatūra nedrīkst pārsniegt 50 °C.

IZMANTOŠANA

1. Lai izņemtu atvilktni, uzspiediet uz smaržvielu tvertnes.



2. Uzpildiniet izvēlēto smaržvielu uz atvilktnes filca ieliktņa.



BONECO LIETOTNES IESPĒJAS

INFORMĀCIJA PAR BONECO LIETOTNI

Lietotne "BONECO healthy air" tiek izmantota ierīces vadībai un ļauj izmantot visu ierīces potenciālu. Lietotnē ir pieejama taimera funkcija, var iepriekš iestatīt gaisa mitrumu vai pārslēgt dažādas programmas. Turklāt jūs saņemat atgādinājumus par tīrīšanas intervāliem un citām atkārtojamām darbībām.



IESPĒJAS

Darbības režīmi	"Hybrid"	Gaiss vienlaikus tiek attīrīts un mitrināts
	"Purifier" (Gaisa attīrīšana)	Gaiss tiek attīrīts, bet netiek mitrināts
	"Humidifier" (Mitrināšana)	Gaiss tiek mitrināts, bet netiek attīrīts
Režīmu izvēle		Bieži lietojami noklusējuma iestatījumi
	Režīms "AUTO" (Automātiski)	Ierīce darbojas ar 1.-5. ventilatora jaudas pakāpi, un vēlamā gaisa mitruma līmeņa noklusējuma iestatījums ir 50 %
	Režīms "SLEEP" (Miegs)	Ierīce darbojas tikai ar 1. ventilatora jaudas pakāpi, un vēlamā gaisa mitruma noklusējuma iestatījums ir 45 %
	Režīms "BABY" (Mazulis)	Ierīce darbojas ar 1.-4. ventilatora jaudas pakāpi un palielina gaisa mitrumu līdz 60 %
Higrostats		Vēlamā gaisa mitruma noteikšana
Gaismmainis		Statusa gaismas diodes spilgtuma regulēšana
Laika apstākļi		Pašreizējie laika apstākļi un āra temperatūra
Informācija par filtra mainīšanu		Norāde par nolietotu ziedputekšņu filtru AH300
Informācija par A7017 Ionic Silver Stick®		Norāde par nolietotu A7017 Ionic Silver Stick®
Piederumi un izmantojamie materiāli		Atbalsts papildu iegādē un papildu informācijas nodrošināšana

LEJUPIELĀDE

BONECO LIETOTNE OPERĒTĀJSISTĒMAI "IOS"

"App Store" meklējiet "BONECO healthy air" vai skenējiet tālāk nodrošināto QR kodu. Lai QR kodu identificētu operētājsistēmā "iOS 10" vai vecākā, ir jābūt instalētai attiecīgai lietotnei. Operētājsistēmā "iOS 11" vai jaunākā QR kodu identificē automātiski, kad pret to pavērš kameras objektīvu.



BONECO LIETOTNE OPERĒTĀJSISTĒMAI "ANDROID"

"Google Play Store" meklējiet "BONECO healthy air" vai skenējiet tālāk nodrošināto QR kodu. Lai identificētu QR kodu, jūsu ierīcē ir jābūt instalētai attiecīgai lietotnei.



SAVIENOŠANA AR BONECO IERĪCI

SAGATAVOŠANĀS

Pārlicinieties, ka viedtālrunī ir aktivizēta funkcija "Bluetooth". Veidojot savienojumu, viedtālrunim un BONECO ierīcei ir jāatrodas vienā telpā.

Kad ir veiksmīgi izveidots savienojums, ar viedtālruni var vadīt BONECO ierīci, kas atrodas tajā pašā vai pat blakus telpā. Tomēr maksimālais attālums starp viedtālruni un BONECO ierīci ir atkarīgs no vietējiem apstākļiem.

SAVIENOŠANA

1. Pārlicinieties, ka viedtālrunī ir aktivizēta funkcija "Bluetooth".
2. Palaidiet BONECO lietotni.
3. Sekojiet norādēm lietotnē.

TĪRĪŠANAS NORĀDĪJUMI

INFORMĀCIJA PAR TĪRĪŠANU

Lai ierīce darbotos bez traucējumiem un higiēniski, tā ir regulāri jāapkopj un jātīra.

Ieteicamie tīrīšanas intervāli un apkopes intervāli mainās atbilstīgi gaisa kvalitātei un ūdens kvalitātei, kā arī darbības ilgumam.

Ja tīra ar rokām, ir ieteicams izmantot mīkstu drānu, trauku mazgāšanas līdzekli un trauku mazgājamo suku.



Pirms sākat tīrīt, vienmēr atvienojiet ierīci no elektrotīkla! Citādi var gūt elektrotriecienu, kas apdraud dzīvību!



Mazgājot trumuli un ūdens vāceli trauku mazgājamajā mašīnā, ūdens temperatūra nedrīkst pārsniegt 50 °C, citādi plastmasas daļas var deformēties.

IETEICAMIE TĪRĪŠANAS INTERVĀLI

Intervāls	Darbība
Ja ierīci nelieto jau trīs dienas	Ūdens vāceles iztukšošana un piepildīšana ar tīru ūdeni
Ik pēc 2 nedēļām	Ūdens vāceles, trumuļa un mitrinātāja sieta AW200 tīrīšana Priekšfiltra tīrīšana
Reizi gadā	A7017 Ionic Silver Stick® nomaiņa Ziedputekšņu filtra AH300 nomaiņa Ventilatora un iekšpusē tīrīšana

IERĪCES TĪRĪŠANA

DEMONTĀŽA UN TĪRĪŠANA

1. Noņemiet BONECO ierīces augšdaļu.



2. Izņemiet trumuli ar AW200 mitrinātāja sietu.



3. Izņemiet A7017 Ionic Silver Stick®.



4. Lai atbrīvotu trumuli, atskrūvējiet abas tā ripas.
To darot, ievērojiet atzīmes ripu ārpusē.



5. Novelciet AW200 mitrinātāja sietu no trumuļa.



6. Izmazgājiet ūdens vāceli un trumuli ar rokām vai trauku mazgājamajā mašīnā maksimāli 50 °C temperatūrā.



7. Montējiet BONECO ierīci, veicot iepriekš aprakstītajām darbībām pretējas darbības apgrieztā secībā.

AW200 MITRINĀTĀJA SIETA TĪRĪŠANA

PAR AW200 MITRINĀTĀJA SIETU

AW200 mitrinātāja sietu var mazgāt veļas mazgājamajā mašīnā. Izmantojiet parastu veļas mazgāšanas līdzekli.

AW200 mitrinātāja sietu ir ieteicams ielikt mazgāšanas maisā vai mazgāt atsevišķi, citādi tajā var saķerties šķiedras no pārējās veļas.

Kad AW200 mitrinātāja sietu pēc mazgāšanas uzstiepjat uz trumuļa, raugieties, lai tas būtu uzlikts pareizi:



MAZGĀŠANA VEĻAS MAZGĀJAMAJĀ MAŠĪNĀ

AW200 mitrinātāja sietu var mazgāt veļas mazgājamajā mašīnā. Pievienojiet arī parastu veļas mazgāšanas līdzekli.

 AW200 mitrinātāja sietu drīkst mazgāt temperatūrā, kas nepārsniedz 40 °C.

 AW200 mitrinātāja sietu nežāvējiet veļas žāvētājā.



MAZGĀŠANA AR ROKĀM

1. Rūpīgi izvilājiet AW200 mitrinātāja sietu siltā ūdenī, kam ir pievienots neredzams daudz mazgāšanas līdzekļa.
2. Skalojiet AW200 mitrinātāja sietu tīrā, siltā ūdenī, līdz vairs neveidojas putas.
3. Ļaujiet AW200 mitrinātāja sietam izžūt, pirms to uzstiepjat uz trumuļa.



PRIEKŠFILTRA TĪRĪŠANA

INFORMĀCIJA PAR PRIEKŠFILTRU

Priekšfiltrs attīra gaisu no rupjām netīrumu daļiņām. Tīriet priekšfiltru, kad tas ir putekļains vai netīrs.

PRIEKŠFILTRA TĪRĪŠANA

1. Lai atbloķētu pārsegu, pēc kārtas uzspiediet uz tā visiem četriem stūriem.



2. Lai izņemtu priekšfiltru, vidū esošo mēlīti pavelciet augšup.



3. Izmazgājiet priekšfiltru ar mazgāšanas suku tekošā ūdenī.



4. Nosusiniet priekšfiltru ar drānu.



5. Ielieciet priekšfiltru ierīcē.



6. Uzlieciet pārsegu.



PIEDERUMU NOMAĪŅA

A7017 IONIC SILVER STICK® NOMAĪŅA

A7017 Ionic Silver Stick® ar sudraba pretmikrobu iedarbību būtiski uzlabo ūdens higiēnu. Tas sāk darboties, tiklīdz saskaras ar ūdeni, pat ja ierīce ir izslēgta.



Lai būtu nodrošināta pretmikrobu iedarbība, nomainiet A7017 Ionic Silver Stick® reizi gadā.

Nolietoto A7017 Ionic Silver Stick® var utilizēt kopā ar parastiem sadzīves atkritumiem.

ZIEDPUTEKŠŅU FILTRA AH300 NOMAĪŅA

Ziedputekšņu filtru AH300 nevar tīrīt.

- Netīrumi ir normāla parādība un pierāda ziedputekšņu filtra AH300 efektivitāti.
- Lai uzturētu attīrīšanas jaudu, nomainiet ziedputekšņu filtru AH300 reizi gadā.
- Nolietoto ziedputekšņu filtru AH300 var utilizēt kopā ar parastiem sadzīves atkritumiem.

PIEDERUMU PIEEJAMĪBA

Nolietoto piederumu rezerves daļas, kā arī papildu piederumus varat iegādāties:

- pie BONECO specializētā tirdzniecības pārstāvja;
- tīmekļa vietnē www.shop.boneco.com;
- tieši lietotnē "BONECO healthy air".

DARBĪBAS TRAUČĒJUMI UN KĻŪDU NOVĒRŠANA

Problēma	Iespējamais cēlonis	Darbība
Gaisam ir nepatīkams aromāts	Ūdens vācelē ir sastāvējies ūdens	Ūdens vāceles iztukšošana, ierīces un mitrinātāja sieta AW200 tīrīšana
Gaisa kvalitāte neuzlabojas	Logi vai durvis ir atvērti	Logu un durvju aizvēršana
Ierīces gaismas diode "AUTO" mirgo sarkanā krāsā	Ūdens vācele ir tukša	Ūdens vāceles papildīšana
Ierīci nevar vadīt lietotnē. Redzams paziņojums "Meklēt..." "Nav sasniedzama"	Ierīces darbību bloķē cits viedtālrunis	Lietotnes aizvēršana otrajā viedtālrunī
Mirgo gaismas diode "AUTO"	Vēlamais gaisa mitrums ir sasniegts vai pārsniegts	Nav
Vadības laikā mirgo aktuāla indikācija	Vadība ir bloķēta	Funkcijas "LOCK" deaktivizēšana lietotnē
Indikācija nedeg	Lietotnē ir būtiski samazināts gaismas diožu spilgtums	Gaismas diožu spilgtuma palielināšana lietotnē

RŪPNĪCAS IESTATĪJUMI

INFORMĀCIJA PAR RŪPNĪCAS IESTATĪJUMIEM

Ja BONECO ierīces vadība neatbilst paredzētajam vai ja vēlaties dzēst visus pielāgojumus, varat atjaunot ierīces rūpnīcas iestatījumus. Tad dzēšat visus pielāgojumus un iestatījumus.

 Pēc atiestates BONECO ierīce ir atkārtoti jāsavieno ar viedtālruni, lai arī turpmāk tās vadībai varētu izmantot lietotni.

IERĪCES ATIESTATE

Lai atjaunotu BONECO ierīces rūpnīcas iestatījumus, ierīces melno pogu turiet nospiestu aptuveni 30 sekundes, līdz gaismas diodes deg sarkanā krāsā. Tagad BONECO ierīces iestatījumi ir tādi paši kā ekspluatācijas sākumā.

NAUDOJIMO INSTRUKCIJA

TURINYS

Tiekiamas komplektas	344
Sveikas oras yra pagrindinis poreikis	344
Esami reikmenys	344
Apžvalga ir dalių pavadinimai	345
Techniniai duomenys	346
Eksploatavimo pradžia	347
Rankinis valdymas	349
Apie rankinį valdymą	349
AUTO režimas	349
Parinktas AUTO režimas	349
Ijungimas ir išjungimas	349
Rankinis valdymas	350
Ivairūs darbo režimai	351
Mišrus veikimo būdas („Hybrid“)	351
Šviesos diodų darbo režimas „Hybrid“	351
Tik drėkinimas („Humidifier“ (Drėkinimas))	351
Šviesos diodų darbo režimas „Humidifier“	351
Tik valymas („Purifier“)	351
Šviesos diodų darbo režimas „Purifier“	351

Skirtingi režimai	352
Režimai	352
AUTO režimas	352
SLEEP režimas	352
BABY režimas	352
Kvapiųjų medžiagų indelis	353
Kvapiųjų medžiagų indelis	353
Naudojimas	353
Tai Jums siūlo BONECO programėlė	354
Apie BONECO programėlę	354
Savybės	354
Atsisiųsti	355
BONECO programėlė „iOS“ operacinei sistemai	355
BONECO programėlė operacinei sistemai „Android“	355
Susiejimas su BONECO prietaisu	356
Paruošiamieji darbai	356
Susiejimas	356
Valymo nurodymai	357
Apie valymą	357
Rekomenduojami valymo intervalai	357

Išvalykite prietaisą	358
Išmontavimas ir valymas	358
Išvalykite AW200 garintuvo audinį	359
Apie AW200 garintuvo audinį	359
Plovimas skalbimo mašina	359
Plovimas rankomis	359
Pirminio filtro valymas	360
Apie pirminį filtrą	360
Pirminio filtro valymas	360
Reikmens keitimas	361
„A7017 Ionic Silver Stick®“ pakeitimas	361
AH300 žiedadulkių filtro keitimas	361
Esami reikmenys	361
Eksploatavimo triktys ir klaidų šalinimas	362
Gamykliniai nustatymai	363
Naudojant gamyklinius nustatymus	363
Prietaiso atstata	363

TIEKIAMAS KOMPLEKTAS

SVEIKAS ORAS YRA PAGRINDINIS POREIKIS

Į nieką taip jautriai nereaguojame, kaip į blogą orą. Nepaisant to, daugelis žmonių oro kokybei skiria per mažai dėmesio. Ir tai turi įtakos sveikatai ir gyvenimo kokybei. Mums labai džiugu, kad pasirinkę BONECO prietaisą sau ir savo aplinkai užtikrinsite pagrindinį poreikį – sveiką orą patalpoje.

ESAMI REIKMENYS

Susidėvėjusiems pakeisti arba papildomus reikmenis galite įsigyti:

- iš savo BONECO prekybos atstovo,
- adresu www.shop.boneco.com arba
- tiesiogiai, pasinaudodami „BONECO healthy air“ programėle.

TIEKIAMAS KOMPLEKTAS

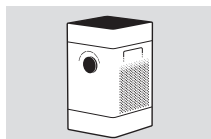

BONECO H300

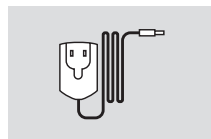

Maitinimo blokas



Trumpa naudojimo instrukcija

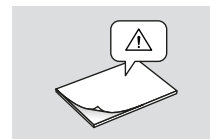

Saugos nurodymai

APŽVALGA IR DALIŲ PAVADINIMAI

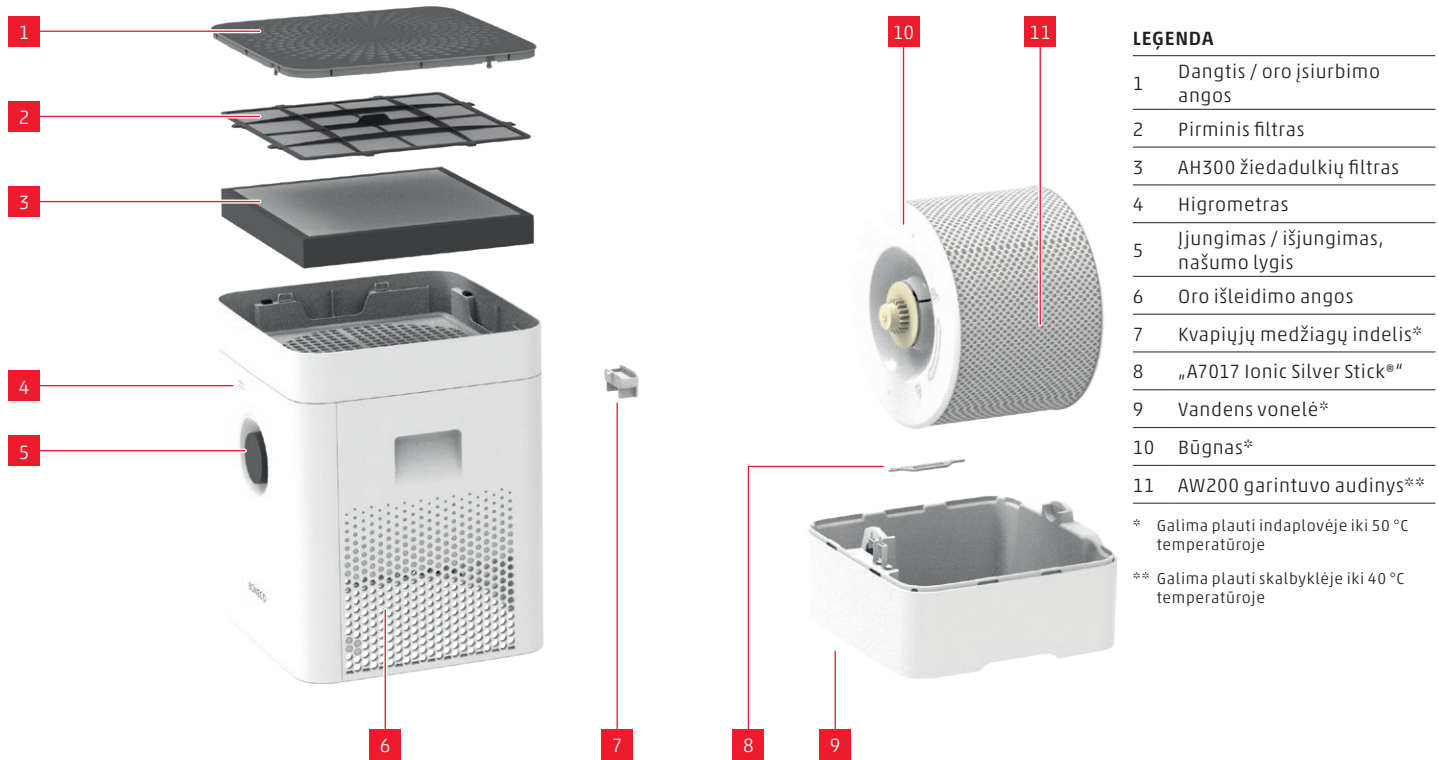

LEGENDA

- | | |
|----|--------------------------------------|
| 1 | Dangtis / oro įsiurbimo angos |
| 2 | Pirminis filtras |
| 3 | AH300 žiedadulkių filtras |
| 4 | Higrometras |
| 5 | Įjungimas / išjungimas, našumo lygis |
| 6 | Oro išleidimo angos |
| 7 | Kvapiųjų medžiagų indelis* |
| 8 | „A7017 Ionic Silver Stick“ |
| 9 | Vandens vonelė* |
| 10 | Būgnas* |
| 11 | AW200 garintuvo audinys** |

* Galima plauti indaplovėje iki 50 °C temperatūroje

** Galima plauti skalbyklėje iki 40 °C temperatūroje

TECHNINIAI DUOMENYS

TECHNINIAI DUOMENYS*

Tipo pavadinimas	BONECO H300	
Elektros tinklo įtampa	220-240 V ~ 50-60 Hz	
Vartojamoji galia	Budėjimo („Standby“) režimas	0,04 W
	1 našumo lygis	4,2 W
	6 našumo lygis	11,6 W
Drėkinimo našumas iki	350 g / val.**	
Valymo našumas (CADR) – dalelės	< 90 m ³ / val.	
Tinka patalpoms, ne didesnėms kaip	50 m ² / 125 m ³	
Maks. talpa	4.5 l	
Matmenys (I × P × A)	280 × 280 × 465 mm	
Tuščio prietaiso svoris	5,3 kg	
Garso stiprumas veikiant	1 našumo lygis	28 dB(A)
	6 našumo lygis	51 dB(A)

* Pasilieka teise keisti

** , esant 230 V ~ 50 Hz

EKSPLOATAVIMO PRADŽIA





RANKINIS VALDYMAS

APIE RANKINĮ VALDYMĄ

Rankiniu būdu valdyti patogiau priekinėje pusėje esančiu sukamuoju jungikliu. BONECO programėlė siūlo daug papildomų galimybių BONECO prietaisui valdyti ir automatizuoti.

AUTO REŽIMAS

Jeigu „BONECO“ prietaiso dar niekada nevaldėte „BONECO“ programėle ir ją įjungėte pirmą kartą, prietaisas veiks automatinio režimu. Prietaisas yra gamykloje nustatytas tiksliniam 50 procentų oro drėgnumui. Našumo lygis automatiškai prisitaiko prie esamo oro drėgnumo: Kuo oras sausesnis, tuo didesnis našumo lygis.

Kai gamykloje nustatytas tikslinis oro drėgnumas viršijamas, prietaisas persijungia į budėjimo („Stand-by“) režimą, atpažįstamą iš pulsuojančio šviesos diodo:



Kai oro drėgnumo reikšmė nukrenta žemiau nustatytosios, prietaisas vėl pradeda veikti.

PARINKTAS AUTO REŽIMAS

Jeigu prietaisą jau naudojote kartu su „BONECO-App“ programėle ir buvote nustatę kitokią oro drėgnumo reikšmę, prietaisą įjungus, ši reikšmė automatiškai patvirtinama.

ĮJUNGIMAS IR IŠJUNGIMAS

1. Prietaisui įjungti vieną kartą trumpai paspauskite sukamąjį jungiklį.



Įjungtas prietaisas visada veikia AUTO režimu. AUTO režimą atpažinsite iš virš sukamojo jungiklio šviečiančio nedidelio šviesos diodo.



2. AUTO režimu veikiančiam prietaisui išjungti vieną kartą trumpai paspauskite sukamąjį jungiklį.

RANKINIS VALDYMAS

1. Prietaisui įjungti vieną kartą trumpai paspauskite sukamąjį jungiklį.



Įjungtas prietaisas visada veikia AUTO režimu.

2. Pagal savo poreikius parinkite našumą – sukamąja rankenėle nustatykite norimą lygį nuo 1 iki 6. Šiuo veiksmu išeisite iš AUTO režimo (AUTO režimo šviesos diodas užges).



Pasirinktą našumo lygį rodo virš sukamosios rankenėlės šviečiančių diodų skaičius.



3. Norėdami išeiti iš rankinio valdymo režimo ir vėl suaktyvinti AUTO režimą, vieną kartą trumpai paspauskite sukamąjį jungiklį.

4. Prietaisui išjungti dar kartą paspauskite sukamąjį jungiklį.

i Išėjus iš AUTO režimo, prietaisas pasirinktu našumo lygiu veikia toliau, kol ištuštėja vandens vonelė – neatsižvelgiant į tai, koks oro drėgnumas yra šiuo metu.

ĮVAIRŪS DARBO REŽIMAI

MIŠRUS VEIKIMO BŪDAS („HYBRID“)

BONECO prietaisas atlieka dvi funkcijas.

- AH300 žiedadulkių filtras iš įkvepiamo oro šalina žiedadulkes, namų dulkes ir smulkiąsias dulkes.
- AW200 garintuvo audinys drėkina patalpos orą.

Geriausių rezultatų pasiekama, kai prietaisas orą drėkina ir valo tuo pačiu metu. Šio optimalumo nesiekiant, galima naudoti ir vieną iš šių funkcijų.

ŠVIESOS DIODŲ DARBO REŽIMAS „HYBRID“



TIK DRĖKINIMAS („HUMIDIFIER“ (DRĖKINIMAS))

Rekomenduojame prietaisą su įdėtu AH300 žiedadulkių filtru naudoti ir žiemą, nes kartu su žiedadulkėmis jis filtruoja ir ore esančias namų dulkes. Norėdami prietaisą naudoti be AH300 žiedadulkių filtro, filtrą tiesiog išimkite iš laikiklio ir BONECO programėle perjunkite į darbo režimą „Humidifier“.



Išėmus AH300 žiedadulkių filtrą, padidėja maks. drėkintuvo galia, nes pasiekiamas didesnis oro pralaidumas.

ŠVIESOS DIODŲ DARBO REŽIMAS „HUMIDIFIER“



TIK VALYMAS („PURIFIER“)

Vasarą oro drėgnumo paprastai pakanka, tačiau alergiškiems žmonėms gyvenimą apsunkina įvairios žiedadulkės. Jeigu norite taikyti tik valantį AH300 žiedadulkių filtro poveikį, prietaisą „BONECO-App“ programėle nustatykite „Purifier“ darbo režimui, iš prietaiso pašalinkite vandenį bei išimkite būgną.

ŠVIESOS DIODŲ DARBO REŽIMAS „PURIFIER“



SKIRTINGI REŽIMAI

REŽIMAI

Visuose trijuose darbo režimuose „Hybrid“, „Oro valymas“ ir „Oro drėkinimas“ galima rinktis iš trijų režimų: AUTO, SLEEP ir BABY.

AUTO REŽIMAS

AUTO režime BONECO veikia 1–5 ventiliatoriaus pakopa. Nustatytasis oro drėgnumas yra 50 %.

SLEEP REŽIMAS

SLEEP režime BONECO prietaisas naktimis gali būti naudojamas miegamajame. Prietaisas dirba visiškai automatiškai žemiausia 1-a ventiliatoriaus pakopa, kad būtų sumažintas veikimo triukšmas. Nustatytasis oro drėgnumas yra 45 %.

BABY REŽIMAS

BABY režime naudojamos 1–4 ventiliatoriaus pakopos, o oro drėgnumas padidinamas iki 60 %. Ši vertė idealiai tinka naudoti vaikų kambaryje, nes kūdikiams ir mažiems vaikams rekomenduojamas didesnis oro drėgnumas. Be to, ventiliatorius veikia labai tyliai, todėl netrukdo veikti mobiliajai auklei.

KVAPIJŲ MEDŽIAGŲ INDELIS

KVAPIJŲ MEDŽIAGŲ INDELIS

Į kvapiųjų medžiagų indelį užpakalinėje prietaiso pusėje galima įpilti įprastų kvapiųjų medžiagų ir eterinių aliejų.



Kvapiųjų medžiagų nepilkite tiesiogiai į vandens vonelę, nes sumažės prietaiso našumas arba netgi sugadinsite prietaisą. Šiems pažeidimams / gedimams garantija netaikoma.



Kvapiųjų medžiagų indelį galima plauti indaplovėje. Tačiau temperatūra neturi viršyti 50 °C.

NAUDOJIMAS

1. Norėdami išimti stalčių, spustelėkite kvapiųjų medžiagų indelį.



2. Stalčiuje esantį veltinio įdėklą apšlakstykite pasirinkta kvapiąja medžiaga.



TAI JUMS SIŪLO BONECO PROGRAMĖLĖ

APIE BONECO PROGRAMĖLĘ

Programėlė „BONECO healthy air“ naudojama prietaisui valdyti ir leidžia išnaudoti visas siūlomas galimybes. Programėlė siūlo laikmačio, oro drėgnumo nustatymo ir įvairių programų pasirinkimo funkcijas. Be to, Jums bus primenama apie valymo interвалus ir kitus pasikartojančius darbus.



SAVYBĖS

Darbo režimai

Hybrid („Hibridinis“)	Oras valomas ir kartu drėkinamas
„Purifier“ (Oro valymas)	Oras valomas, bet nedrėkinamas
„Humidifier“ (Drėkinimas)	Oras drėkinamas, bet nevalomas

Režimų pasirinkimas

	Numatyti nustatymai dažnai pasikartojančioms situacijoms
AUTO režimas	Prietaisas gali veikti bet kuria iš 1–5 ventiliatoriaus pakopų, iš anksto yra nustatytas 50 % oro drėgnumas
SLEEP režimas	Prietaisas veikia tik 1 ventiliatoriaus pakopa, iš anksto yra nustatytas 45 % oro drėgnumas
BABY režimas	Prietaisas veikia 1–4 ventiliatoriaus pakopa ir padidina oro drėgnumą iki 60 %

Higrostatas

Nustato norimą oro drėgnumą

Šviesos valdiklis

Šviesos diodo ryškumo būsenos nustatymas

Oras

Rodo esamą orą ir lauko oro temperatūrą

Filtro keitimo informacija

Nurodo AH300 žiedadulkių filtro eksploataavimo pabaigą

„A7017 Ionic Silver Stick®“ informacija

Nurodo „A7017 Ionic Silver Stick®“ eksploataavimo pabaigą

Reikmenys ir vartojamosios medžiagos

Padedą papildomai perkant ir suteikia papildomos informacijos

ATSISIŪSTI

BONECO PROGRAMĖLĖ „IOS“ OPERACINEI SISTEMAI

Programėlių parduotuvėje ieškokite „BONECO healthy air“ arba nuskaitykite žemiau esantį QR kodą. Naudojant iOS 10 ar senesnę versiją, QR kodui atpažinti turi būti įdiegta atitinkama programėlė. Naudojant iOS 11 ir naujesnę versiją, QR kodas atpažįstamas automatiškai, kai tik į jį nukreipiama kamera.



BONECO PROGRAMĖLĖ OPERACINEI SISTEMAI „ANDROID“

„Google Play Store“ ieškokite „BONECO healthy air“ arba nuskaitykite žemiau esantį QR kodą. Norint atpažinti QR kodą, Jūsų prietaise turi būti įdiegta atitinkama programėlė.



SUSIEJIMAS SU BONECO PRIETAISU

PARUOŠIAMIEJI DARBAI

Įsitikinkite, kad Jūsų išmaniajame telefone yra suaktyvintas „Bluetooth“. Susiedami atkreipkite dėmesį, kad išmanusis telefonas ir BONECO prietaisas turi būti toje pačioje patalpoje.

Po sėkmingo susiejimo savo išmaniuoju telefonu BONECO prietaisą galėsite valdyti būdami toje pačioje ar net gretimose patalpoje. Maksimalų atstumą tarp išmaniojo telefono ir BONECO prietaiso lemia pastato savybės.

SUSIEJIMAS

1. Įsitikinkite, kad Jūsų išmaniajame telefone yra suaktyvintas „Bluetooth“.
2. Paleiskite BONECO programėlę.
3. Vykdykite programėlės nurodymus.

VALYMO NURODYMAI

APIE VALYMĄ

Reguliarus valymas ir techninė priežiūra yra patikimo ir higieniško eksploatavimo sąlyga.

Rekomenduojami valymo ir techninės priežiūros intervalai priklauso nuo oro ir vandens kokybės bei nuo eksploatavimo trukmės.

Valant rankiniu būdu, rekomenduojama naudoti minkštą šluostę, indų ploviklį ir plovimo šepetėlį.



Prieš pradėdami valyti, prietaisą visuomet atjunkite nuo elektros tinklo! Šio nurodymo nepaisant, gresia elektros smūgis ir pavojus gyvybei!



Būgną ir vandens vonelę plaunant indaplovėje, temperatūra neturi būti didesnė kaip 50 °C, priešingu atveju šios plastikinės detalės gali deformuotis.

REKOMENDUOJAMI VALYMO INTERVALAI

Intervalas	Priemonė
Kai prietaisas nebuvo eksploatuotas tris dienas	Vandens vonelę ištuštinti ir pripilti šviežio vandens
Kas 2 savaites	Vandens vonelės, būgno ir AW200 garintuvo audinio valymas Pirminio filtro valymas
Kartą per metus	„A7017 Ionic Silver Stick®“ pakeitimas AH300 žiedadulkių filtro keitimas Valyti ventiliatorių ir prietaiso vidų

IŠVALYKITE PRIETAISĄ

IŠMONTAVIMAS IR VALYMAS

1. Nuimkite viršutinę „BONECO“ prietaiso dalį.



2. Išimkite būgną su AW200 garintuvo audiniu.



3. Išimkite „A7017 Ionic Silver Stick“.



4. Būgno diskus pasukite vienas kito atžvilgiu ir atsikirkite. Atkreipkite dėmesį į žymas disko išorinėje pusėje.



5. Nuo būgno nutraukite AW garintuvo audinį.



6. Vandens vonelę ir būgną išplaukite rankomis arba indaplovėje, neviršydami 50 °C temperatūros.



7. „BONECO“ prietaisą surinkite atvirkštine eilės tvarka.

IŠVALYKITE AW200 GARINTUVO AUDINĮ

APIE AW200 GARINTUVO AUDINĮ

AW200 garintuvo audinį galima plauti skalbyklėje. Naudokite įprastines skalbimo priemones.

Rekomenduojama AW200 garintuvo audinį įdėti į plovimo maišelį arba skalbti atskirai, kad prie jo neprikibtų atsiskykę plaušeliai.

Jeigu AW200 garintuvo audinį po valymo tempsite ant būgno, stebėkite, kad jis būtų tinkamoje padėtyje:



PLOVIMAS SKALBIMO MAŠINA

AW200 garintuvo audinį galima skalbti skalbyklėje. Naudokite įprastas skalbimo priemones.



AW200 garintuvo audinio negalima plauti aukštesnės nei 40 °C temperatūros vandenyje.



AW200 garintuvo audinio nedžiovinkite džiovyklėje.



PLOVIMAS RANKOMIS

1. AW200 garintuvo audinį gerai pamaigykite šiltame vandenyje, į kurį įpilta šiek tiek ploviklio.
2. AW200 garintuvo audinį skalaukite drungmane švariame vandenyje tol, kol šis nebeputos.
3. Palaukite, kol AW200 garintuvo audinys išdžius, tik paskui vėl galite tempti ant būgno.



lt PIRMINIO FILTRO VALYMAS

APIE PIRMINĮ FILTRĄ

Pirminis filtras iš oro šalina stambias teršalų daleles. Pirminį filtrą valykite tada, kai jis tampa dulketas ar kitokiu būdu užterštas.

PIRMINIO FILTRO VALYMAS

1. Spausdami paeiliui visus keturis dangčio kampus, jį atfiksukite.



2. Už viduryje esančio liežuvėlio traukdami aukštyn, pirminį filtrą išimkite.



3. Pirminį filtrą plaukite plovimo šepėčiu po tekančiu vandeniu.



4. Pirminį filtrą nusausinkite šluoste.



5. Į prietaisą įstatykite pirminį filtrą.



6. Uždėkite dangtį.



REIKMENS KEITIMAS

„A7017 IONIC SILVER STICK®“ PAKAITIMAS

Vandens švarumui užtikrinti „A7017 Ionic Silver Stick®“ išnaudoja antimikrobinį sidabro poveikį. Jis veikia iš karto, kai tik įvyksta sąlytis su vandeniu – net ir tada, kai prietaisas yra išjungtas.



Kad būtų užtikrintas antimikrobinis poveikis, „A7017 Ionic Silver Stick®“ keiskite kartą per metus.

Naudotą „A7017 Ionic Silver Stick®“ galima utilizuoti kartu su įprastomis buitinėmis atliekomis.

AH300 ŽIEDADULKIŲ FILTRO KEITIMAS

AH300 žiedadulkių filtro valyti negalima.

- Nešvarumai yra normalus reiškinys, tačiau jie užkemša AH300 žiedadulkių filtrą.
- Kad būtų išlaikytas valymo efektyvumas, AH300 žiedadulkių filtrą keiskite kasmet.
- Panaudotą AH300 žiedadulkių filtrą galite utilizuoti kartu su įprastinėmis buitinėmis atliekomis.

ESAMI REIKMENYS

Susidėvėjusiems pakeisti arba papildomus reikmenis galite įsigyti:

- iš savo BONECO prekybos atstovo,
- adresu www.shop.boneco.com arba
- tiesiogiai, pasinaudodami „BONECO healthy air“ programėle.

EKSPLOATAVIMO TRIKTYS IR KLAIDŲ ŠALINIMAS

Problema	Galima priežastis	Priemonė
Nemalonus oro kvapas	Užsistovėjęs vanduo vandens vonelėje	Ištuštinkite vandens vonelę, išvalykite prietaisą ir AW200 garintuvo audinį
Oro kokybė nepagerėja	Atidaryti langai arba durys	Uždarykite langus ir duris
Ant prietaiso esantis šviesos diodas AUTO mirksi raudona spalva	Vandens vonelė yra tuščia	Į vandens vonelę įpilti vandens
Programėlė negali valdyti prietaiso. Rodomas pranešimas „Ieškoti ...“ „Nepasiekiamo“	Prietaisą blokuoja kitas išmanusis telefonas	Programėlę antrajame išmaniajame telefone uždaryti
Šviesos diodas AUTO pulsuoja	Pasiektas norimas oro drėgnumas arba viršytas	Nereikalinga
Valdymo metu aktualus indikatorius mirksi	Valdymas yra blokuotas	Programėlėje išaktyvinti funkciją LOCK
Indikatorius lieka tamsus	Programėlė stipriai sumažino šviesos diodų šviesumą	Programėlėje padidinti šviesos diodų šviesumą

GAMYKLINIAI NUSTATYMAI

NAUDOJANT GAMYKLINIUS NUSTATYMUS

Jeigu BONECO prietaiso valdiklis veikia ne taip, kaip Jūs norėtumėte, arba jeigu norite ištrinti visus nustatymus, galima atkurti gamyklinius prietaiso nustatymus. Tuomet visi pakeitimai ir nustatymai bus ištrinti.



Po atstatos BONECO prietaisą vėl reikia susieti su išmaniuoju telefonu, kad vėl būtų galima valdyti programėle.

PRIETAISO ATSTATA

Atkurkite gamyklinius savo BONECO prietaiso nustatymus, maždaug 30 sekundžių palaikykite nuspaudę juodą mygtuką ant prietaiso, kol šviesos diodai ims šviesti raudonai. BONECO prietaisas dabar yra tokios būsenos, kokia buvo kaip eksploataavimo pradžioje.

KASUTUSJUHEND

SISUKORD

Tarnekomplekt	368
Tervislik õhk kuulub põhivajaduste hulka	368
Tarvikute saadavus	368
Ülevaade ja osade nimetused	369
Tehnilised andmed	370
Kasutuselevõtt	371
Käsijuhtimine	373
Käsijuhtimisest	373
Režiim AUTO	373
Kohandatud režiim AUTO	373
Sisse- ja väljalülitamine	373
Käsijuhtimine	374
Eri töörežiimid	375
Hübriidne tööviis ("Hybrid")	375
LED-töörežiim "Hybrid"	375
Ainult niisutamine ("Humidifier")	375
LED-töörežiim "Humidifier"	375
Ainult puhastamine ("Purifier")	375
LED-töörežiim "Purifier"	375

Eri režiimid	376
Režiimid	376
Režiim AUTO (Automaatne)	376
Režiim SLEEP (Uni)	376
Režiim BABY (Imik)	376
Lõhnaaine anum	377
Lõhnaaine anum	377
Kasutamine	377
Mida pakub teile BONECO rakendus	378
BONECO rakendusest	378
Funktsioonid	378
Allalaadimine	379
BONECO rakendus iOS-ile	379
BONECO rakendus Androidile	379
Sidumine BONECO seadmega	380
Ettevalmistused	380
Sidumine	380
Puhastamisjuhised	381
Puhastamisest	381
Soovitavad puhastusvälbad	381

Seadme puhastamine	382
Demonteerimine ja puhastamine	382
Aurustusmati AW200 puhastamine	383
Aurustusmati AW200 kohta	383
Pesumasinas puhastamine	383
Käsitsi puhastamine	383
Eelfiltri puhastamine	384
Eelfiltrist	384
Eelfiltri puhastamine	384
Tarvikute vahetamine	385
Ionic Silver Stick®-i A7017 vahetamine	385
Õietolmu filtri AH300 vahetamine	385
Tarvikute saadavus	385
Tõrked ja vigade kõrvaldamine	386
Tehaseseaded	387
Tehaseseadetest	387
Seadme lähtestamine	387

TARNEKOMPLEKT

TERVISLIK ÕHK KUULUB PÕHIVAJADUSTE HULKA

Vähe on asju, millele reageerime nii tundlikult kui halvale õhule. Ja ometi pööravad paljud inimesed õhu kvaliteedile liiga vähe tähelepanu. See mõjutab aga tervist ja elukvaliteeti. Seda rohkem rõõmustab meid, et rahuldate oma BONECO seadmega enda ja oma lähedaste tervisliku ruumiõhu põhivajaduse.

TARVIKUTE SAADAVUS

Asenduse kasutatud tarvikutele ja täiendavaid tarvikuid saate:

- oma BONECO edasimüüjalt,
- veebipoest www.shop.boneco.com või
- otse rakenduse "BONECO healthy air" kaudu.

TARNEKOMPLEKT

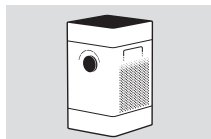

BONECO H300

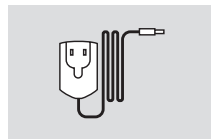

Toiteplokk

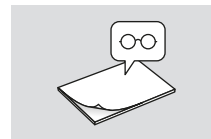

Lühijuhend

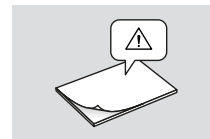

Ohutussuunised

ÜLEVAADE JA OSADE NIMETUSED

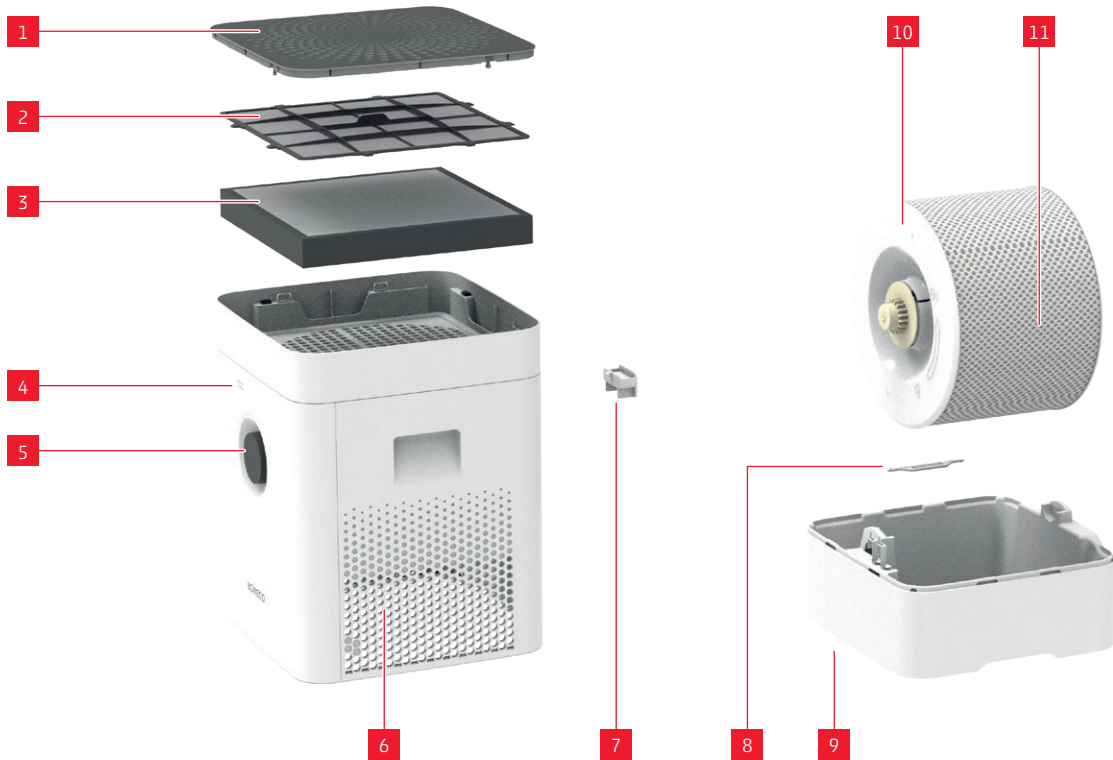

LEGEND

- | | |
|----|---------------------------|
| 1 | Kate / õhu sisselaskeava |
| 2 | Eelfilter |
| 3 | Õietolmufilter AH300 |
| 4 | Hügromeeter |
| 5 | Sisse/välja, võimsusaste |
| 6 | Õhu väljumisava |
| 7 | Lõhnaaine anum* |
| 8 | Ionic Silver Stick® A7017 |
| 9 | Veevann* |
| 10 | Trummel* |
| 11 | Aurustusmatt AW200** |

* Pestav nõudepesumasinas temperatuuril kuni 50 °C

** Pestav pesumasinas temperatuuril kuni 40 °C

ee TEHNILISED ANDMED

TEHNILISED ANDMED*

Tüübitähis		BONECO H300
Toitepinge		220–240 V ~ 50–60 Hz
Võimsustarve	Ooterežiim	0,04 W
	Aste 1	4,2 W
	Aste 6	11,6 W
Niisutusvõimsus kuni		350 g/h**
Õhu puhastamine osakekest (CADR)		< 90 m ³ /h
Sobib ruumidele suurusega kuni		50 m ² / 125 m ³
Mahutavus max		4,5 liitrit
Mõõtmed P × L × K		280 × 280 × 465 mm
Tühikaal		5,3 kg
Töömüra	Aste 1	28 dB(A)
	Aste 6	51 dB(A)

* Võimalikud on muudatused

** 230 V ~ 50 Hz korral

KASUTUSELEVÖTT





7 Võtke ülemine osa ära.



8 Lisage külma kraanivett kuni märgistuseni.



9 Asetage ülemine osa veevannile.



10 Ühendage toitekaabel seadmega.



11 Ühendage toitekaabel pistikupesaga.



12 Seadme sisselülitamiseks vajutage lühidalt võimsusregulaatorit.

KÄSIJUHTIMINE

KÄSIJUHTIMISEST

Käsijuhtimine toimub mugavalt esiküljel oleva pöördlülitiga. BONECO rakendus pakub lisaks palju võimalusi BONECO seadme juhtimiseks ja automatiiseerimiseks.

REŽIIM AUTO

Kui te ei ole BONECO seadet kunagi BONECO rakendusega kasutanud ja lülitate seadme esimest korda sisse, siis käivitub see automatrežiimis. Seade on eelseatud suhtelisele sihtniiskusele 50%. Võimsusaste kohandatakse automaatselt praeguse õhuniiskusega: Mida kuivem õhk, seda kõrgem võimsusaste.

Kui eelseatud sihtõhuniiskuse tase ületatakse, läheb seade ooterežiimi – tuvastatav pulseeriva LE-Diga:



Kui õhuniiskus langeb seatud tasemest allapoole, alustab seade jälle tegevust.

KOHANDATUD REŽIIM AUTO

Kui olete seadet BONECO rakendusega juba juhtinud ja seadnud muu õhuniiskuse, võetakse see väärtus sisselülitamisel automaatselt üle.

SISSE- JA VÄLJALÜLITAMINE

1. Seadme sisselülitamiseks vajutage lühidalt pöördlülitile.



Seade on sisselülitamisel alati režiimil AUTO. Aktiveeritud režiimi AUTO näitab pöördlülitil kohal põlev väike LED.



2. Režiimil AUTO oleva seadme väljalülitamiseks vajutage lühidalt pöördlülitile.

KÄSIJUHTIMINE

1. Seadme sisselülitamiseks vajutage lühidalt pöördlülitile.



Seade on sisselülitamisel alati režiimil AUTO.

2. Valige soovitud võimsus, seades pöördlüliti astmele 1 kuni 6. Sellega lahkute režiimist AUTO (AUTO-LED kustub).



Valitud võimsusastet näitab pöördlüliti kohal põlevate LEDide arv.



3. Käsirežiimist lahkumiseks ja režiimi AUTO taasaktiveerimiseks vajutage lühidalt pöördlülitile.

4. Seadme väljalülitamiseks vajutage veel kord pöördlülitile.



Kui lahkute režiimist AUTO, töötab seade valitud võimsusastmel edasi kuni veevanni tühjenemiseni, olenemata sellest, kui niiske õhk on.

ERI TÖÖREŽIIMID

HÜBRIIDNE TÖÖVIIS ("HYBRID")

BONECO seade ühendab endas kaht funktsiooni.

- Õietolmufilter AH300 vabastab hingatava õhu õietolmust, majatolmust ja peentolmust.
- Aurustusmatiga AW200 niisutatakse ruumiõhku.

Parimad tulemused saate, kui seade õhku korruga niisutab ja puhastab. Sellele vaatamata saab kasutada neist kahest omadusest ka ainult ühte.

LED-TÖÖREŽIIM "HYBRID"



AINULT NIISUTAMINE ("HUMIDIFIER")

Soovitame seadet kasutada õietolmufilteriga AH300 ka talvel, kuna see filtreerib lisaks õietolmule ka majatolmu. Seadme kasutamiseks ilma õietolmufilterita AH300 võtke filter lihtsalt hoidikust välja ning lülitage BONECO rakenduses sisse töörežiim "Humidifier".



Tolmufilteri AH300 eemaldamisel suureneb niisuti maksimaalne võimsus, kuna õhu läbilaskmine paraneb.

LED-TÖÖREŽIIM "HUMIDIFIER"



AINULT PUHASTAMINE ("PURIFIER")

Suvel on õhuniiskus tavaliselt piisav, kuid õietolmu muudab allergikute elu raskeks. Kui soovite kasutada ainult õietolmufilteri AH300 puhastustoimet, siis lülitage seade BONECO rakenduses töörežiimile "Purifier" ja eemaldage seadmest nii vesi kui ka trummel.

LED-TÖÖREŽIIM "PURIFIER"



ERI REŽIIMID

REŽIIMID

Kõigis kolmes töörežiimis ("Hybrid", "Õhu puhastamine" ja "Õhu niisutamine") saab valida kolme eri režiimi vahel: AUTO, SLEEP ja BABY.

REŽIIM AUTO (AUTOMAATNE)

Režiimil AUTO kasutab BONECO seade ventilaatori astmeid 1 kuni 5. Eelseatud õhuniiskus on 50%.

REŽIIM SLEEP (UNI)

Režiimil SLEEP saab BONECO seadet kasutada ka öösel magamistoas. Seade töötab töömüra minimeerimiseks täisautomaatselt ventilaatori madalaimal astmel 1. Eelseatud õhuniiskus on 45%.

REŽIIM BABY (IMIK)

Režiim BABY kasutab ventilaatori astmeid 1 kuni 4 ja suurendab õhuniiskust väärtuseni 60%. See väärtus sobib ideaalselt kasutamiseks lastetoas, sest imikute ja väikelaste korral soovitatakse suuremat õhuniiskust. Lisaks töötab ventilaator nii vaikselt, et beebimonitor sellele ei reageeri.

LÕHNAINE ANUM

LÕHNAINE ANUM

Tagaküljel olevasse lõhnaaine anumasse saab lisada tavalisi lõhnaaineid ja eeterlikke õlisid.

 Ärge lisage lõhnaaineid otse veevanni, sest see võib mõjutada seadme võimsust või isegi seadet kahjustada. Neid kahjusid garantii ei kata.

 Lõhnaaine anumat võib pesta nõudepesumasinas. Temperatuur ei tohi siiski ületada 50 °C.

KASUTAMINE

1. Vajutage sahtli eemaldamiseks lõhnaaine anumale.



2. Tilgutage lõhnaainet sahtlis olevale vildile.



MIDA PAKUB TEILE BONECO RAKENDUS

BONECO RAKENDUSEST

Rakendusega "BONECO healthy air" juhitakse seadet ja see võimaldab teil ära kasutada seadme kogu potentsiaali. Rakendus pakub selliseid funktsioone, nagu taimer, õhuniiskuse etteandmine ja programmi vahetamine. Samuti tuletatakse teile meelde puhastusvälpsid ja teisi korduvaid ülesandeid.

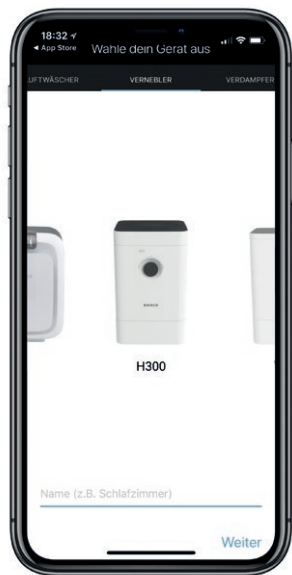

FUNKTSIOONID

Töörežiimid

"Hybrid" (Hüb-riidne) Õhku korraga puhastatakse ja niisutatakse

"Purifier" (Õhu puhastamine) Õhku puhastatakse, aga ei niisutata

"Humidifier" (Õhu niisutamine) Õhku niisutatakse, aga ei puhastata

Režiimide valik

Eelmääratud seaded sageli esinevate olukordade jaoks

Režiim AUTO (Automaatne) Seade kasutab kõiki ventilaatori astmeid 1 kuni 5 ja eelseatud sihtõhuniiskus on 50%

Režiim SLEEP (Uni) Seade kasutab ainult ventilaatori astet 1 ja eelseatud sihtõhuniiskus on 45%

Režiim BABY (Imik) Seade kasutab ventilaatori astmeid 1 kuni 4 ja suurendab õhuniiskuse 60%-le

Hügrostaat

Soovitud õhuniiskuse määramine

Hämardi

Oleku-LEDi heleduse reguleerimine

Ilm

Näitab, milline on hetkel ilm ja välistemperatuur

Filtrivahetuse teave

Viitab vahetamist vajavale õietolmufiltrile AH300

Teave Ionic Silver Stick®-i A7017 kohta

Viitab vahetamist vajavale hõbeioonpulgale Ionic Silver Stick® A7017

Tarvikud ja kulumaterjalid

Toetab juurdeostmisel ja pakub lisateavet

ALLALAADIMINE

BONECO RAKENDUS IOS-ILE

Otsige App Store'ist rakendust "BONECO healthy air" või skannige alltoodud QR-kood. QR-koodi tuvastamiseks iOS 10 või vanema versiooniga peab olema paigaldatud vastav rakendus. iOS 11 ja uuemate versioonide korral tuvastatakse QR-kood automaatselt, kui suunate kaamera sellele.



BONECO RAKENDUS ANDROIDILE

Otsige Google Play Store'ist rakendust "BONECO healthy air" või skannige alltoodud QR-kood. QR-koodi tuvastamiseks peab teie seadmesse olema paigaldatud vastav rakendus.



SIDUMINE BONECO SEADMEGA

ETTEVALMISTUSED

Veenduge, et Bluetooth oleks teie nutitefonis aktiveeritud. Sidumise ajal peab nutitefon asuma BONECO seadmega samas ruumis.

Eduka sidumise järel saate BONECO seadet oma nutitefoniga samast või koguni kõrvalruumist juhtida. Maksimaalne kaugus nutitefoni ja BONECO seadme vahel sõltub siiski ehituslikest asjaoludest.

SIDUMINE

1. Veenduge, et Bluetooth oleks teie nutitefonis aktiveeritud.
2. Käivitage BONECO rakendus.
3. Järgige rakenduses toodud suuniseid.

PUHASTAMISJUHISED

PUHASTAMISEST

Tõrgeteta ja hügieenilise töö eeltingimuseks on korrapärane hooldus ja puhastamine.

Soovitavad puhastus- ja hooldusvälbad varieeruvad olenevalt õhu ja vee kvaliteedist ning tööajast.

Käsi puhastamiseks on soovitatav kasutada pehmet lappi, nõudepesuvahendit ja pesuharja.

 Enne puhastamise alustamist lahutage seade alati vooluvõrgust! Selle nõude eiramisel võite saada eluohtliku elektrilöögi!

 Trumli ja veevanni puhastamisel nõudepesumasinas ei tohi temperatuur ületada 50 °C, sest plastdetailid võivad deformeeruda.

SOOVITATAVAD PUHASTUSVÄLBAD

Välp	Meede
Alates kolmandast mittetöötamise päevast	Veevanni tühjendamine ja värske veega täitmine
Iga 2 nädala järel	Veevanni, trumli ja aurustusmati AW200 puhastamine Eelfiltri puhastamine
Kord aastas	Ionic Silver Stick®-i A7017 vahetamine Õietolmufiltri AH300 vahetamine Ventilaatori ja sisemuse puhastamine

ee SEADME PUHASTAMINE

DEMONTEERIMINE JA PUHASTAMINE

1. Eemaldage BONECO seadme ülemine osa.



2. Eemaldage trummel koos aurustusmatiga AW200.



3. Eemaldage Ionic Silver Stick* A7017.



4. Keerake trumli vabastamiseks trumli mõlemat ketast. Jälgige seejuures ketta välisküljel olevaid märgistusi.



5. Tõmmake aurustusmatt AW200 trumlit ära.



6. Puhastage veevanni ja trumlit käsitsi või nõudepesumasinas maksimaalselt 50 °C juures.



7. Pange BONECO seade vastupidises järjekorras uuesti kokku.

AURUSTUSMATI AW200 PUHASTAMINE

AURUSTUSMATI AW200 KOHTA

Aurustusmatti AW200 võib puhastada pesumasinas. Kasutage tavalist pesuvahendit.

Aurustusmatti AW200 on soovitatav pesta pesukotis või eraldi, kuna muidu kogub see enda külge teiste riiete lahtisi kiude.

Kui kinnitate aurustusmatti AW200 pärast puhastamist trumlile, jälgige õiget asetust:



PESUMASINAS PUHASTAMINE

Aurustusmatti AW200 võib puhastada pesumasinas. Kasutage lisandina tavalist pesuvahendit.



Aurustusmatti AW200 võib pesta maksimaalselt 40 °C juures.



Ärge kuivatage aurustusmatti AW200 pesukuiivis.



KÄSITSI PUHASTAMINE

1. Hõõruge aurustusmatti AW200 põhjalikult sooja vees, kuhu on lisatud natuke nõudepesuvahendit.
2. Loputage aurustusmatti AW200 nii kaua käesoojas puhtas vees, kuni enam ei teki vahtu.
3. Enne trumlile kinnitamist laske aurustusmatil AW200 kuivada.



ee EELFILTRI PUHASTAMINE

EELFILTRIST

Eelfilter puhastab õhu suurematest mustuseosakestest. Puhastage eelfiltrit, kui see on tolmune või määdunud.

EELFILTRI PUHASTAMINE

1. Katte lukustusest vabastamiseks vajutage järjest sellele kõigile neljale nurgale.



2. Eemaldage eelfilter, tõmmates seda lapatsist keskelt üles.



3. Puhastage eelfilter puhastusharjaga voolava vee all.



4. Kuivatage eelfilter riidelapiga.



5. Paigaldage eelfilter seadmesse.



6. Paigaldage kate.



TARVIKUTE VAHETAMINE

IONIC SILVER STICK®-I A7017 VAHETAMINE

Ionic Silver Stick® A7017 kasutab hõbeda mikroobidevastast toimet veehügieeni oluliseks parandamiseks. See toimib kokkupuutel veega – isegi siis, kui seade on välja lülitatud.



Mikroobidevastase toime tagamiseks tuleb Ionic Silver Stick® A7017 kord aastas välja vahetada.

Kasutatud Ionic Silver Stick®-i A7017 võib visata olmejäätmete hulka.

ÕIETOLMUFILTRI AH300 VAHETAMINE

Õietolmufiltrit AH300 ei saa puhastada.

- Määrduimine on normaalne ja tõendab õietolmufiltri AH300 mõju.
- Puhastusvõimsuse säilitamiseks vahetage õietolmufiltrit AH300 kord aastas.
- Kasutatud õietolmufiltrit AH300 võib käidelda tavalise olmejäätmena.

TARVIKUTE SAADAVUS

Asenduse kasutatud tarvikutele ja täiendavaid tarvikuid saate:

- oma BONECO edasimüüjalt,
- veebipoest www.shop.boneco.com või
- otse rakenduse "BONECO healthy air" kaudu.

TÕRKED JA VIGADE KÕRVALDAMINE

Probleem	Võimalik põhjus	Meede
Õhk lõhnab ebameeldivalt	Seisnud vesi veevannis	Tühjendage veevann, puhastage seade ja aurustusmatt AW200
Õhu kvaliteet ei parane	Lahtised aknad või ukсед	Sulgege aknad ja ukсед
AUTO-LED vilgub seadmel punaselt	Veevann on tühi	Täitke veevann
Seadet ei saa rakendusega juhtida. Kuvatakse teade "Otsitakse ..." "Ei ole ligipääsetav"	Teine nutitelefon on seadme blokeeritud	Sulgege rakendus teises nutitefonis
AUTO-LED vilgub	Soovitud õhuniiskus on saavutatud või ületatud	Pole vajalik
Hetkenäit vilgub käsitsemisel	Käsitsemine on blokeeritud	Inaktiveerige rakenduses LOCK-funktsioon
Näidik püsib tume	Rakenduses on LEDide heledust tugevalt vähendatud	Suurendage rakenduses LEDide heledust

TEHASESEADED

TEHASESEADETEST

Kui teie BONECO seadme juhtimine ei toimi ootuspäraselt või kui soovite kõik tehtud kohandused kustutada, võite seadme lähtestada tehaseseadetele. Sealjuures kustutatakse kõik tehtud kohandused ja seaded.



Lähtestamise järel tuleb BONECO seade rakendusega juhtimise võimaldamiseks uuesti nutitelefoni siduda.

SEADME LÄHTESTAMINE

Lähtestage oma BONECO seade tehaseseadetele, hoides musta nuppu seadmel umbes 30 sekundit all, kuni LEDid süttivad punaselt. BONECO seade on nüüd samasuguses seisundis kui kasutuselevõtmisel.

NÁVOD K POUŽITÍ

OBSAH

Rozsah dodávky	392
Zdravý vzduch je základní potřeba	392
Dostupnost příslušenství	392
Přehled a názvy dílů	393
Technické údaje	394
Uvedení do provozu	395
Manuální ovládání	397
O manuálním ovládání	397
Režim AUTO	397
Přizpůsobený režim AUTO	397
Zapnutí a vypnutí	397
Manuální ovládání	398
Různé druhy provozu	399
Hybridní provoz („Hybrid“)	399
LED druh provozu „Hybrid“	399
Pouze zvlhčování („Humidifier“ (zvlhčování))	399
LED druh provozu „Humidifier“	399
Pouze čištění („Purifier“)	399
LED druh provozu „Purifier“	399

Různé režimy	400
Režimy	400
Režim AUTO	400
Režim SLEEP	400
Režim BABY	400
Nádobka na vonné látky	401
Nádobka na vonné látky	401
Použití	401
Co vám poskytuje aplikace BONECO	402
O aplikaci BONECO	402
Rozsah funkcí	402
Stažení	403
Aplikace BONECO pro iOS	403
Aplikace BONECO pro Android	403
Spárování se zařízením BONECO	404
Přípravy	404
Spárování	404
Pokyny k čištění	405
O čištění	405
Doporučené intervaly čištění	405

Čištění zařízení	406
Demontáž a čištění	406
Čištění odpařovací rohože AW200	407
O odpařovací rohoži AW200	407
Čištění v pračce	407
Čištění ručním praním	407
Čištění předfiltru	408
O předfiltru	408
Čištění předfiltru	408
Výměna příslušenství	409
Výměna tyčinky A7017 Ionic Silver Stick®	409
Výměna pylového filtru AH300	409
Dostupnost příslušenství	409
Poruchy a odstranění závad	410
Nastavení z výroby	411
O nastavení z výroby	411
Vrácení zařízení do výchozího stavu	411

ROZSAH DODÁVKY

ZDRAVÝ VZDUCH JE ZÁKLADNÍ POTŘEBA

Na nedostatek vzduchu reagujeme stejně citlivě jako na špatný vzduch. Přesto mnoho lidí věnuje kvalitě vzduchu malou pozornost. To má vliv na zdraví a kvalitu života. O to víc nás těší, že zařízením BONECO zajišťujete sobě a svému okolí základní potřebu zdravého vzduchu v místnosti.

DOSTUPNOST PŘÍSLUŠENSTVÍ

Náhrady za spotřebované příslušenství a dodatečné příslušenství můžete zakoupit:

- u specializovaného prodejce BONECO,
- na adrese www.shop.boneco.com nebo
- přímo prostřednictvím aplikace „BONECO healthy air“.

ROZSAH DODÁVKY

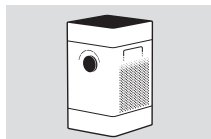

BONECO H300

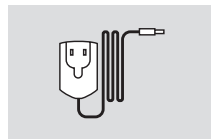

Síťový zdroj



Stručný návod

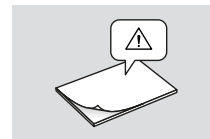

Bezpečnostní pokyny

PŘEHLED A NÁZVY DÍLŮ

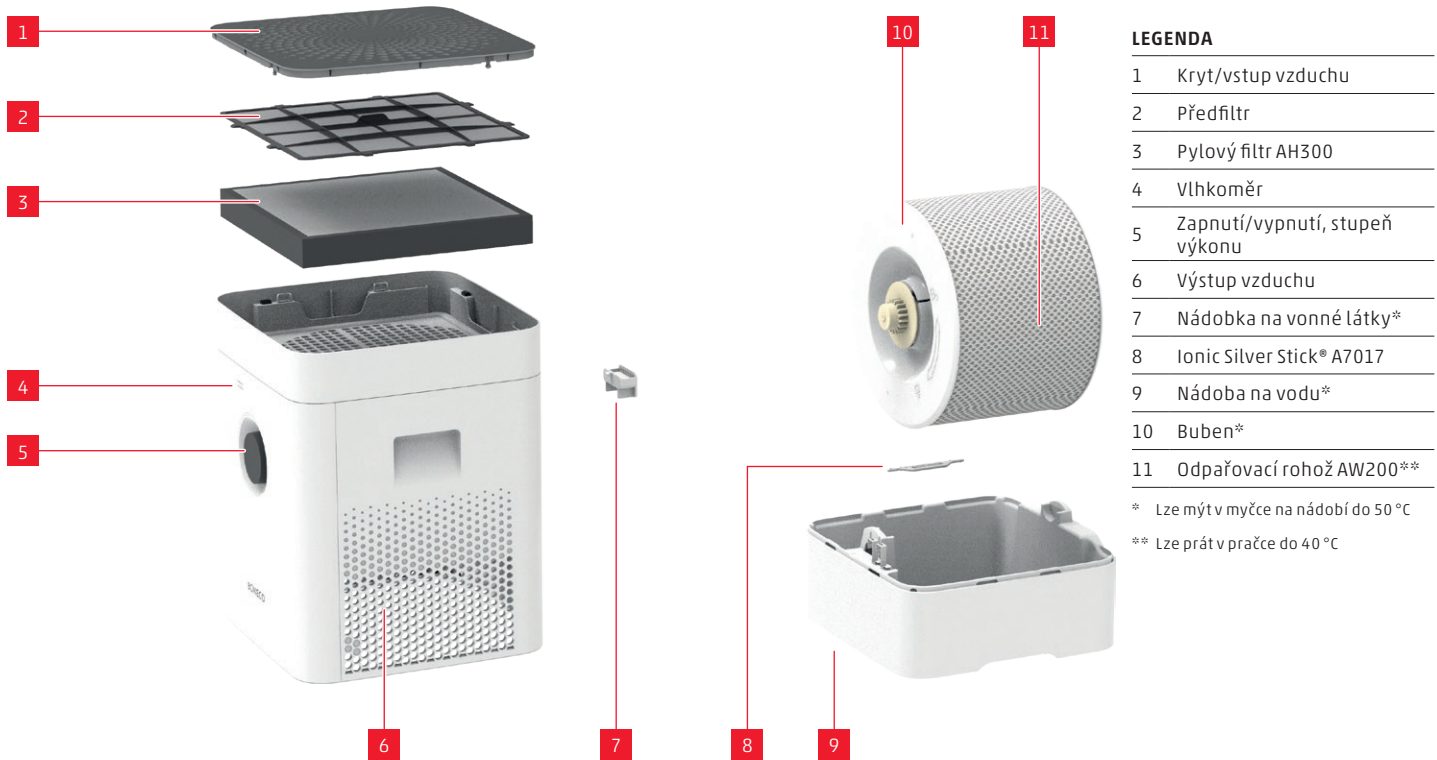

LEGENDA

1	Kryt/vstup vzduchu
2	Předfiltr
3	Pylový filtr AH300
4	Vlhkoměr
5	Zapnutí/vypnutí, stupeň výkonu
6	Výstup vzduchu
7	Nádoba na vonné látky*
8	Ionic Silver Stick® A7017
9	Nádoba na vodu*
10	Buben*
11	Odpařovací rohož AW200**

* Lze mýt v myčce na nádobí do 50 °C

** Lze prát v pračce do 40 °C

TECHNICKÉ ÚDAJE

TECHNICKÉ ÚDAJE*

Typové označení	BONECO H300	
Síťové napětí	220-240 V, ~ 50-60 Hz	
Příkon	Pohotovostní režim	0,04 W
	Úroveň 1	4,2 W
	Úroveň 6	11,6 W
Zvlhčovací výkon až	350 g/h**	
Částice CADR	< 90 m ³ /h	
Vhodný pro velikosti míst- ností do	50 m ² / 125 m ³	
Kapacita max.	4,5 l	
Rozměry D × Š × V	280 × 280 × 465 mm	
Vlastní hmotnost	5,3 kg	
Hlučnost při provozu	Úroveň 1	28 dB(A)
	Úroveň 6	51 dB(A)

* Změny vyhrazeny

** Při 230 V ~ 50 Hz

UVEDENÍ DO PROVOZU



1 Pro odjištění zatlačte na všechny čtyři rohy krytu.



2 Vyjměte předfiltr a pylový filtr AH300.



3 Odstraňte ochranný obal pylového filtru AH300.



4 Vložte pylový filtr AH300 (dbejte na šipku udávající směr).



5 Nasadte předfiltr.



6 Nechte kryt silným přitlačením zaskočit.



MANUÁLNÍ OVLÁDÁNÍ

O MANUÁLNÍM OVLÁDÁNÍ

Manuální ovládání se provádí pohodlně pomocí otočného přepínače na přední straně. Aplikace BONECO nabízí doplňkové rozsáhlé možnosti ovládání a automatizace zařízení BONECO.

REŽIM AUTO

Pokud jste zařízení BONECO ještě nikdy neobsluhovali pomocí aplikace BONECO a zapínáte ho poprvé, spustí se v režimu AUTO. Zařízení je přednastaven na relativní cílovou vlhkost 50 procent. Stupeň výkonu se automaticky přizpůsobí aktuální vlhkosti vzduchu: Čím sušší vzduch, tím vyšší stupeň výkonu.

Pokud dojde k překročení přednastavené cílové vlhkosti vzduchu, přejde zařízení do pohotovostního režimu, což poznáte podle blikající kontrolky LED:



Pokud vlhkost vzduchu klesne pod nastavenou hodnotu, začne zařízení znovu pracovat.

PŘIZPŮSOBENÝ REŽIM AUTO

Pokud jste zařízení již ovládali pomocí aplikace BONECO a nastavili jste jinou vlhkost vzduchu, převezme se tato hodnota při zapnutí automaticky.

ZAPNUTÍ A VYPNUTÍ

1. Jedním krátkým stisknutím otočného přepínače zapněte zařízení.



Zařízení se po zapnutí vždy nachází v režimu AUTO. Aktivní režim AUTO poznáte tak, že svítí malá kontrolka LED nad otočným přepínačem.



2. Pokud chcete vypnout zařízení, když se nachází v režimu AUTO, jednou krátce stiskněte otočný přepínač.

MANUÁLNÍ OVLÁDÁNÍ

1. Jedním krátkým stisknutím otočného přepínače zapnete zařízení.



Zařízení se po zapnutí vždy nachází v režimu AUTO.

2. Nastavením otočného přepínače na požadovaný stupeň 1 až 6 přizpůsobte výkon podle svých potřeb. Tím opustíte režim AUTO (kontrolka LED AUTO zhasne).



Zvolený výkonový stupeň je indikován počtem svítících LED nad otočným přepínačem.



3. Jednou krátce stiskněte otočný přepínač, opustíte tak manuální režim a znovu aktivujete režim AUTO.
4. Dalším stisknutím otočného přepínače vypnete zařízení.

i Když opustíte režim AUTO, bude zařízení dále pracovat se zvoleným výkonovým stupněm až do vyprázdnění nádoby na vodu – nezávisle na tom, jak vysoká je aktuální vlhkost vzduchu.

RŮZNÉ DRUHY PROVOZU

HYBRIDNÍ PROVOZ („HYBRID“)

Zařízení BONECO kombinuje dvě funkce.

- Pylový filtr AH300 zbavuje vzduch pylu, prachu v domácnosti a jemného prachu.
- Odpařovací rohož AW200 zvlhčuje vzduch v místnosti.

Nejlepších výsledků dosáhnete, když zařízení vzduch zároveň zvlhčuje a čistí. Kromě toho je možné využívat také pouze jednu z vlastností zařízení.

LED DRUH PROVOZU „HYBRID“



POUZE ZVLHČOVÁNÍ („HUMIDIFIER“ (ZVLHČOVÁNÍ))

Doporučujeme používat zařízení také v zimě s vloženým pylovým filtrem AH300, protože ze vzduchu kromě pylu filtruje také prach v domácnosti. Pro provoz zařízení bez pylového filtru AH300 jednoduše vyjměte filtr z držáku a prostřednictvím aplikace BONECO přepněte na druh provozu „Humi-



diér“.

Když vyjmete pylový filtr AH300, vzroste maximální výkon zvlhčovače, protože dosahuje lepšího průtoku vzduchu.

LED DRUH PROVOZU „HUMIDIFIER“



POUZE ČIŠTĚNÍ („PURIFIER“)

V létě je obvykle vlhkost vzduchu dostatečná, ale alergikům ztěžuje život pyl. Pokud chcete využít pouze účinnost čištění pylového filtru AH300, přepněte zařízení pomocí aplikace BONECO na druh provozu „Purifier“ a vypusťte ze zařízení vodu a odstraňte buben.

LED DRUH PROVOZU „PURIFIER“



RŮZNÉ REŽIMY

REŽIMY

Ve všech třech druzích provozu „Hybridní“, „Čištění vzduchu“ a „Zvlhčování vzduchu“ jsou k dispozici různé režimy: AUTO, SLEEP a BABY.

REŽIM AUTO

V režimu AUTO používá zařízení BONECO stupně ventilátoru 1 až 5. Přednastavená vlhkost vzduchu je 50 %.

REŽIM SLEEP

V režimu SLEEP se může zařízení BONECO používat také v noci v ložnici. Zařízení pracuje plně automaticky na nejnižší stupeň ventilátoru 1, aby tak minimalizovalo hlučnost chodu. Přednastavená vlhkost vzduchu je 45 %.

REŽIM BABY

Režim BABY používá stupně ventilátoru 1 až 4 a zvyšuje vlhkost vzduchu na 60 %. Tato hodnota se hodí ideálně pro použití v dětském pokoji, protože u kojenců a malých dětí se doporučuje vyšší vlhkost vzduchu. Ventilátor pracuje kromě toho tak tiše, že na jeho činnost nereaguje ani dětská chůvička.

NÁDOBKA NA VONNÉ LÁTKY

NÁDOBKA NA VONNÉ LÁTKY

V nádobce na vonné látky na zadní straně můžete přidávat běžné aromatické látky a éterické oleje.

 Nedávejte vonné látky přímo do nádoby na vodu, protože by se tím omezil výkon zařízení, nebo by mohlo dokonce dojít k jeho poškození. Tyto škody záruka nepokrývá.

 Nádobku na vonné látky lze mýt v myčce nádobí. Teplota však nesmí překročit 50 °C.

POUŽITÍ

1. Pro vyjmutí zásuvky zatlačte na nádobku na vonné látky.



2. Na plstěnou vložku v zásuvce nakapejte aromatickou látku podle své volby.



CO VÁM POSKYTUJE APLIKACE BONECO

O APLIKACI BONECO

Aplikace „BONECO healthy air“ se používá k ovládní zařízení a umožní vám plně využít jeho potenciál. Aplikace nabízí funkce jako časovač, nastavení vlhkosti vzduchu nebo přepínání mezi různými programy. Navíc vás upozorní na intervaly čištění a připomene jiné opakující se úkoly.



ROZSAH FUNKCÍ

Druhy provozu	„Hybrid“	Vzduch se čistí a zároveň zvlhčuje
	„Purifier“ (čištění vzduchu)	Vzduch se čistí, ale nezvlhčuje
	„Humidifier“ (zvlhčování)	Vzduch se zvlhčuje, ale nečistí
Výběr režimů		Předdefinovaná nastavení pro časté situace
	Režim AUTO	Zařízení používá všechny stupně ventilátoru 1 až 5 a je přednastavená cílová vlhkost 50 %
	Režim SLEEP	Zařízení používá pouze stupeň ventilátoru 1 a je přednastavená cílová vlhkost 45 %
	Režim BABY	Zařízení používá stupeň ventilátoru 1 až 4 a zvyšuje vlhkost vzduchu na 60 %
Hygrostat	Stanovení požadované vlhkosti vzduchu	
Stmívač	Nastavení jasu stavové LED	
Počasi	Zobrazuje aktuální počasí a venkovní teplotu	
Informace k výměně filtru	Upozorní na znečištění pylového filtru AH300	
Informace A7017 Ionic Silver Stick®	Upozorní na spotřebovanou tyčinku A7017 Ionic Silver Stick®	
Příslušenství a spotřební materiál	Podpora při dalším nákupu a poskytování informací	

STAŽENÍ

APLIKACE BONECO PRO IOS

V obchodě App Store vyhledejte aplikaci „BONECO healthy air“, nebo naskenujte QR kód níže. Pro rozpoznání QR kódu v operačním systému iOS 10 nebo starší verzi musí být nainstalována odpovídající aplikace. V operačním systému iOS 11 a novější verzi je QR kód rozpoznán automaticky, když ho naskenujete mobilním zařízením.



APLIKACE BONECO PRO ANDROID

V obchodě Google Play vyhledejte aplikaci „BONECO healthy air“, nebo naskenujte QR kód níže. Pro rozpoznání QR kódu musí být na vašem zařízení nainstalována odpovídající aplikace.



SPÁROVÁNÍ SE ZAŘÍZENÍM BONECO

PŘÍPRAVA

Na chytrém telefonu musíte aktivovat Bluetooth. Při spárování dbejte na to, aby se chytrý telefon nacházel ve stejné místnosti jako zařízení BONECO.

Po úspěšném spárování můžete chytrým telefonem ovládat zařízení BONECO ve stejné, nebo dokonce ve vedlejší místnosti. Maximální vzdálenost mezi chytrým telefonem a zařízením BONECO ale závisí na vlastnostech stavby.

SPÁROVÁNÍ

1. Přesvědčte se, že máte na chytrém telefonu aktivované Bluetooth.
2. Spusťte aplikaci BONECO.
3. Postupujte podle pokynů v aplikaci.

POKYNY K ČIŠTĚNÍ

O ČIŠTĚNÍ

Pravidelná údržba a čištění jsou předpokladem pro bezporuchový a hygienický provoz.

Doporučené intervaly čištění a údržby se liší podle kvality vzduchu a vody a doby provozu.

K ručnímu čištění doporučujeme použít měkkou utěrku, mycí prostředek na nádobí a kartáček.

 Než začnete s čištěním, vždy nejprve odpojte zařízení z elektrické sítě! Nerespektování tohoto pokynu může způsobit zásah elektrickým proudem a ohrožení života!

 Při mytí bubny a nádoby na vodu v myčce nádobí nesmí být překročena teplota 50 °C, protože by se plastové díly mohly deformovat.

DOPORUČENÉ INTERVALY ČIŠTĚNÍ

Interval	Opatření
od třetího dne bez provozu	Vyprázdněte nádobu na vodu a naplňte ji čistou vodou
každé 2 týdny	Vyčistěte nádobu na vodu, buben a odpařovací rohož AW200 Čištění předfiltru
ročně	Výměna tyčinky A7017 Ionic Silver Stick® Výměna pylového filtru AH300 Čištění ventilátoru a vnitřku

ČIŠTĚNÍ ZAŘÍZENÍ

DEMONTÁŽ A ČIŠTĚNÍ

1. Sejměte horní díl zařízení BONECO.



2. Vyjměte buben s odpařovací rohoží AW200.



3. Odstraňte A7017 Ionic Silver Stick*.



4. Oba kotouče na bubnu povolíte otočením. Dbejte přitom na značky na vnější straně kotouče.



5. Stáhněte odpařovací rohož AW200 z bubnu.



6. Vaničku a buben vyčistěte ručně nebo v myčce nádobí při teplotě nejvýše 50 °C.



7. Znovu sestavte zařízení BONECO v opačném pořadí uvedených kroků.

ČIŠTĚNÍ ODPAŘOVACÍ ROHOŽE AW200

O ODPAŘOVACÍ ROHOŽI AW200

Odpařovací rohož AW200 lze čistit v pračce. Používejte běžně dostupný mycí prostředek.

Doporučuje se vložit odpařovací rohož AW200 do pracího sáčku, nebo ji prát samostatně, jinak zachytí volná vlákna z ostatních kusů prádla.

Při napínání odpařovací rohože AW200 na buben po čištění dbejte na správné usazení:



ČIŠTĚNÍ V PRAČCE

Odpařovací rohož AW200 lze čistit v pračce. Jako přísadu používejte běžný prací prostředek.



Odpařovací rohož AW200 se smí prát při teplotě nejvýše 40 °C.



Nesušte odpařovací rohož AW200 v sušičce.



ČIŠTĚNÍ RUČNÍM PRANÍM

1. Odpařovací rohož AW200 důkladně vymáchejte v teplé vodě, do které přidáte trochu pracího prostředku.
2. Oplachujte odpařovací rohož AW200 vlažnou čistou vodou tak dlouho, až se přestane tvořit pěna.
3. Nechte odpařovací rohož AW200 vyschnout, než ji znovu napnete na buben.



ČIŠTĚNÍ PŘEDFILTRU

O PŘEDFILTRU

Předfiltr čistí vzduch a odstraňuje z něj hrubé nečistoty. Vyčistěte předfiltr, když je zaprášený nebo znečištěný.

ČIŠTĚNÍ PŘEDFILTRU

1. Pro odjištění postupně zatlačte na všechny čtyři rohy krytu.



2. Vyjměte předfiltr vytažením nahoru za úchyt uprostřed.



3. Předfiltr vyčistěte čisticím kartáčkem pod tekoucí vodou.



4. Usušte předfiltr utěrkou.



5. Vložte předfiltr do zařízení.



6. Nasadte kryt.



VÝMĚNA PŘÍSLUŠENSTVÍ

VÝMĚNA TYČINKY A7017 IONIC SILVER STICK®

Tyčinka A7017 Ionic Silver Stick® využívá antimikrobiálního účinku stříbra pro výrazné zlepšení hygieny vody. Působí, když je v kontaktu s vodou – i když je zařízení vypnuté.



Vyměňujte A7017 Ionic Silver Stick® jednou ročně, aby byl zaručen antimikrobiální účinek.

Starou tyčinku A7017 Ionic Silver Stick® můžete vyhodit do běžného komunálního odpadu.

VÝMĚNA PYLOVÉHO FILTRU AH300

Pylový filtr AH300 se nedá čistit.

- Nečistoty jsou normální a dokládají účinek pylového filtru AH300.
- Pro zachování čistícího výkonu měňte pylový filtr AH300 jednou ročně.
- Starý pylový filtr AH300 je možné vyhodit do komunálního odpadu.

DOSTUPNOST PŘÍSLUŠENSTVÍ

Náhrady za spotřebované příslušenství a dodatečné příslušenství můžete zakoupit:

- u specializovaného prodejce BONECO,
- na adrese www.shop.boneco.com nebo
- přímo prostřednictvím aplikace „BONECO healthy air“.

PORUCHY A ODSTRANĚNÍ ZÁVAD

Problém	Možná příčina	Opatření
Vzduch nepříjemně zapáchá	Odstátá voda v nádobě na vodu	Vylijte vodu z nádoby, vyčistěte zařízení a odpařovací rohož AW200
Nedochází k zlepšení kvality vzduchu	Otevřená okna nebo otevřené dveře	Zavřete okna a dveře
Kontrolka LED AUTO na zařízení bliká červeně	Nádoba na vodu je prázdná	Naplňte nádobu na vodu
Zařízení nelze v aplikaci ovládat. Zobrazí se hlášení „Vyhledávání...“ „Nedosažitelné“	Zařízení je blokováno jiným chytrým telefonem	Zavřete aplikaci v druhém chytrém telefonu
Kontrolka LED AUTO bliká	Je dosažena nebo překročena požadovaná vlhkost vzduchu	není nutné
Aktuální indikace při ovládní bliká	Ovládní je blokováno	V aplikaci deaktivujte funkci LOCK
Indikace se nerozsvítí	Jas kontrolky LED byl v aplikaci výrazně snížen	Zvyšte v aplikaci jas kontrolky LED

NASTAVENÍ Z VÝROBY

O NASTAVENÍ Z VÝROBY

Pokud u zařízení BONECO nefunguje ovládání tak, jak očekáváte, nebo pokud chcete smazat všechna nastavení, můžete zařízení vrátit do stavu z výroby. Všechny úpravy a nastavení se přitom smažou.

 Po vrácení do výchozího stavu je třeba zařízení BONECO znovu spárovat s chytrým telefonem, aby ho bylo nadále možné ovládat pomocí aplikace.

VRÁCENÍ ZAŘÍZENÍ DO VÝCHOZÍHO STAVU

Vraťte zařízení BONECO do stavu z výroby tím, že podržíte cca 30 sekund stisknuté černé tlačítko na zařízení, dokud se nerozsvítí LED červeně. Zařízení BONECO se nyní nachází ve stejném stavu jako při uvedení do provozu.

NÁVOD NA POUŽÍVANIE

OBSAH

Obsah dodávky	416
Zdravý vzduch je základnou požiadavkou	416
Dostupnosť príslušenstva	416
Prehľad a označenie častí	417
Technické údaje	418
Uvedenie do prevádzky	419
Manuálna obsluha	421
O manuálnej obsluhu	421
Automatický režim AUTO	421
Prispôsobený automatický režim AUTO	421
Zapnutie a vypnutie	421
Manuálne ovládanie	422
Rôzne spôsoby prevádzky	423
Hybridný spôsob činnosti („Hybrid“)	423
LED prevádzkového režimu „Hybrid“	423
Len zvlhčovanie („Humidifier“ (Zvlhčovanie))	423
LED prevádzkového režimu „Humidifier“	423
Len čistenie („Purifier“)	423
LED prevádzkového režimu „Purifier“	423

Rôzne režimy	424
Režimy	424
Automatický režim AUTO	424
Režim spánku SLEEP	424
Režim BABY	424
Nádobka na aromatickú látku	425
Nádobka na aromatickú látku	425
Použitie	425
Toto vám ponúka aplikácia BONECO	426
O aplikácii BONECO	426
Rozsah výkonov	426
Stiahnutie	427
Aplikácia BONECO pre iOS	427
Aplikácia BONECO pre Android	427
Spáročovanie s prístrojom BONECO	428
Príprava	428
Spáročovanie	428
Pokyny na čistenie	429
O čistení	429
Odporúčané intervaly čistenia	429

Čistenie prístroja	430
Demontáž a čistenie	430
Čistenie vložky odparovacieho zvlhčovača AW200	431
O vložke odparovacieho zvlhčovača AW200	431
Čistenie práním v práčke	431
Čistenie ručným práním	431
Čistenie preradeného filtra	432
O preradenom filtri	432
Čistenie preradeného filtra	432
Výmena príslušenstva	433
Výmena antibakteriálnej tyčinky A7017 Ionic Silver Stick®	433
Výmena peľového filtra AH300	433
Dostupnosť príslušenstva	433
Prevádzkové poruchy a odstraňovanie chýb	434
Výrobné nastavenia	435
O výrobných nastaveniach	435
Resetovanie prístroja	435

OBSAH DODÁVKY

ZDRAVÝ VZDUCH JE ZÁKLADNOU POŽIADAVKOU

Na máločo reagujeme tak citlivo ako na zlý vzduch. A napriek tomu mnoho ľudí venuje kvalite vzduchu malú pozornosť. Má vplyv na zdravie a kvalitu života. O to viac nás teší, že prístrojom BONECO vám a vášmu okoliu umožníme splniť základnú požiadavku na zdravý vzduch v miestnosti.

DOSTUPNOSŤ PRÍSLUŠENSTVA

Náhradu za spotrebované, ako aj dodatočné príslušenstvo získate:

- u vášho špecializovaného predajcu značky BONECO,
- na www.shop.boneco.com alebo
- priamo prostredníctvom aplikácie „BONECO healthy air“.

OBSAH DODÁVKY

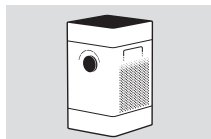

BONECO H300

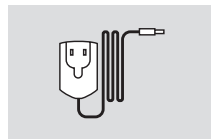

Sieťový adaptér

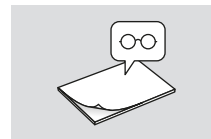

Stručný návod

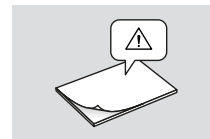

Bezpečnostné pokyny

PREHLÁD A OZNAČENIE ČASTÍ

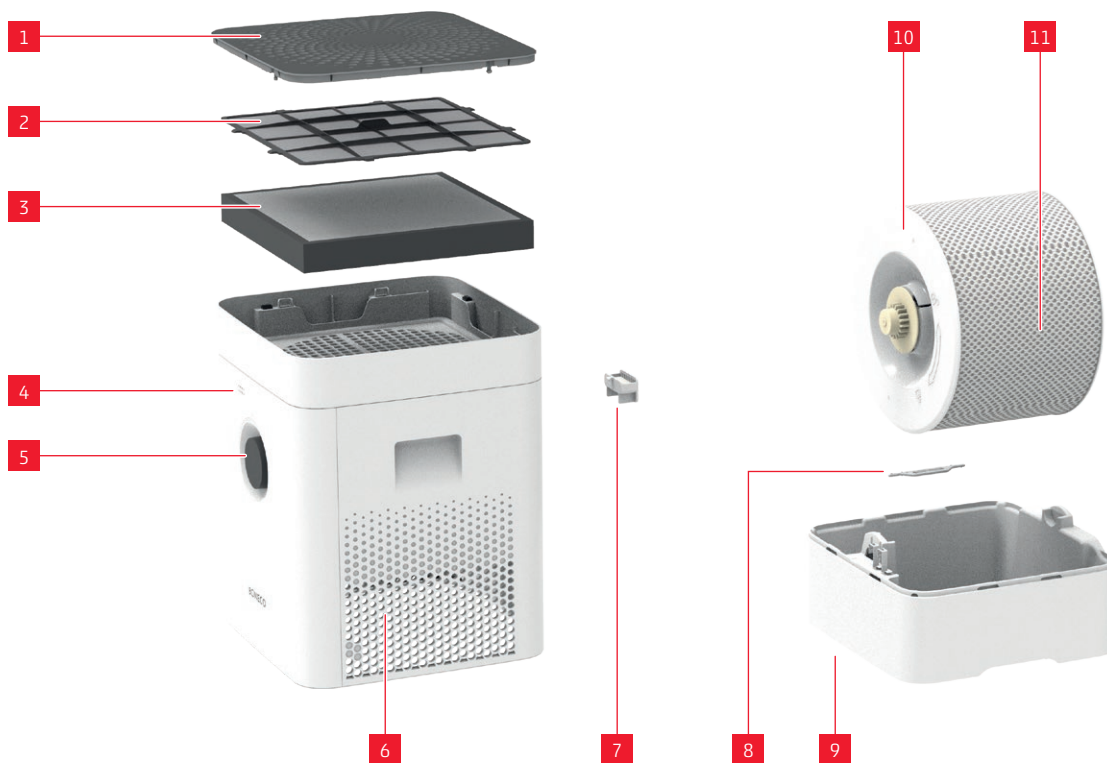

LEGENDA

- | | |
|----|---|
| 1 | Kryt/vstup vzduchu |
| 2 | Predradený filter |
| 3 | Peľový filter AH300 |
| 4 | Hygrometer |
| 5 | Vypínač, stupeň výkonu |
| 6 | Výstup vzduchu |
| 7 | Nádobka na aromatickú látku* |
| 8 | Antibakteriálna tyčinka A7017 Ionic Silver Stick® |
| 9 | Vanička na vodu* |
| 10 | Bubon* |
| 11 | Vložka odparovacieho zvlhčovača AW200** |

* Možno umývať v umývačke riadu do 50 °C

** Možno prať v práčke do 40 °C

TECHNICKÉ ÚDAJE

TECHNICKÉ ÚDAJE*

Typové označenie	BONECO H300	
Sieťové napätie	220 - 240 V ~ 50 - 60 Hz	
Príkonn	Pohotovostný režim	0,04 W
	Stupeň 1	4,2 W
	Stupeň 6	11,6 W
Výkon zvlhčovania do	350 g/h**	
Častica CADR	< 90 m ³ /h	
Vhodný pre veľkosť miestnosti do	50 m ² / 125 m ³	
Objem max.	4,5 litra	
Rozmery D × Š × V	280 × 280 × 465 mm	
Hmotnosť bez náplne	5,3 kg	
Prevádzková hlučnosť	Stupeň 1	28 dB(A)
	Stupeň 6	51 dB(A)

* Zmeny vyhradené

** pri 230 V ~ 50 Hz

UVEDENIE DO PREVÁDZKY



1 Zatlačte na všetky štyri rohy krytu, aby sa odblokoval.



2 Vyberte predradený filter a peľový filter AH300.



3 Odstráňte ochranný obal peľového filtra AH300.



4 Nasadte peľový filter AH300 (dodrže smer šípky).



5 Nasadte predradený filter.



6 Silno zatlačte kryt, aby zapadol.



MANUÁLNA OBSLUHA

O MANUÁLNEJ OBSLUHE

Prístroj sa pohodlne manuálne ovláda otočným regulátorom na prednej strane. Aplikácia BONECO ponúka dodatočné, rozsiahle možnosti na riadenie a automatizáciu prístrojov BONECO.

AUTOMATICKÝ REŽIM AUTO

Keď ste prístroj BONECO ešte nikdy neovládali aplikáciou BONECO a zapnete ju prvý raz, spustí sa v AUTO režime. Prístroj je prednastavený na cieľovú relatívnu vlhkosť 50 percent. Stupeň výkonu sa automaticky prispôsobí aktuálnej vlhkosti vzduchu: čím suchší je vzduch, o to vyšší stupeň výkonu.

Ak sa prekročí prednastavená cieľová vlhkosť vzduchu, prejde prístroj do pohotovostného režimu, ktorý je možné rozpoznať na pulzujúcich LED:



Pri poklese pod nastavenú vlhkosť vzduchu prístroj znova obnoví svoju činnosť.

PRISPÔSOBENÝ AUTOMATICKÝ REŽIM AUTO

Ak ste už prístroj ovládali aplikáciou BONECO a nastavili ste inú vlhkosť vzduchu, potom sa táto hodnota pri zapnutí automaticky prevezme.

ZAPNUTIE A VYPNUTIE

1. Prístroj zapnete jedným krátkym stlačením otočného regulátora.



Prístroj sa pri zapnutí nachádza vždy v automatickom režime AUTO. Aktívny automatický režim AUTO rozpoznáte podľa malej svietiacej LED nad otočným regulátorom.



2. Keď sa prístroj nachádza v automatickom režime AUTO, vypnete ho jedným krátkym zatlačením otočného regulátora.

MANUÁLNE OVLÁDANIE

1. Prístroj zapnete jedným krátkym stlačením otočného regulátora.



Prístroj sa pri zapnutí nachádza vždy v automatickom režime AUTO.

2. Prispôbte výkon svojim potrebám tak, že nastavíte otočný regulátor na požadovaný stupeň od 1 do 6. Opustíte tak automatický režim AUTO (LED AUTO nesvieti).



Zvolený stupeň výkonu sa znázorňuje počtom svietiacich LED nad otočným regulátorom.



3. Jedným krátkym stlačením otočného regulátora opustíte manuálny režim a znova aktivujete automatický režim AUTO.

4. Prístroj zapnete ďalším stlačením otočného regulátora.

i Keď opustíte automatický režim AUTO, bude prístroj pokračovať vo zvolenom stupni výkonu, kým nebude vanička na vodu prázdna – nezávisle od toho, aká vysoká je aktuálna vlhkosť vzduchu.

RÔZNE SPÔSOBY PREVÁDZKY

HYBRIDNÝ SPÔSOB ČINNOSTI („HYBRID“)

Prístroj BONECO v sebe spája dve funkcie.

- Peľový filter AH300 očisťuje vzduch od peľu, domového a jemného prachu.
- Pomocou vložky odparovacieho zvlhčovača AW200 sa vzduch v miestnosti zvlhčuje.

Najlepšie výsledky dosiahnete vtedy, keď bude prístroj súčasne zvlhčovať a čistiť vzduch. Je však možné využiť aj len jednu z týchto dvoch vlastností.

LED PREVÁDZKOVÉHO REŽIMU „HYBRID“



LEN ZVLHČOVANIE („HUMIDIFIER“ (ZVLHČOVANIE))

Odporúčame používať prístroj aj v zime s vloženým peľovým filtrom AH300, pretože okrem peľu filtruje zo vzduchu aj domový prach. Ak chcete používať prístroj bez peľového filtra AH300, jednoducho vyberte filter z držiaka a pomocou aplikácie BONECO prepnete na prevádzkový režim „Humidifier“.



Ak odstránite peľový filter AH300, stúpne maximálny výkon zvlhčovania, lebo dosiahnete lepšiu priepustnosť vzduchu.

LED PREVÁDZKOVÉHO REŽIMU „HUMIDIFIER“



LEN ČISTENIE („PURIFIER“)

V lete je vlhkosť vzduchu normálne dostatočná, avšak peľ sťažuje život alergikom. Ak chcete využívať len čistiaci účinok peľového filtra AH300, zapnite prístroj aplikáciou BONECO na prevádzkový režim „Purifier“ a odstráňte z prístroja vodu, ako aj bubon.

LED PREVÁDZKOVÉHO REŽIMU „PURIFIER“



RÔZNE REŽIMY

REŽIMY

Vo všetkých troch spôsoboch prevádzky „Hybrid“, „Čistenie vzduchu“ a „Zvlhčovanie vzduchu“ sú na výber rôzne režimy: AUTO, SLEEP a BABY.

AUTOMATICKÝ REŽIM AUTO

V automatickom režime AUTO používa prístroj BONECO stupne výkonu ventilátora medzi 1 až 5. Prednastavená vlhkosť vzduchu predstavuje 50 %.

REŽIM SPÁNKU SLEEP

V režime SLEEP je možné používať prístroj BONECO aj v noci v spálni. Prístroj pracuje plne automaticky na najtichšom stupni výkonu ventilátora 1, aby sa minimalizovala prevádzková hlučnosť. Prednastavená vlhkosť vzduchu predstavuje 45 %.

REŽIM BABY

Režim BABY používa stupne výkonu ventilátora 1 až 4 a zvyšuje vlhkosť vzduchu na 60 %. Táto hodnota sa ideálne hodí na použitie v detskej izbe, pretože u dojčiat a malých detí sa odporúča vyššia vlhkosť vzduchu. Ventilátor okrem toho pracuje tak potichu, že naň nezareaguje ani elektronická detská pestúnka.

NÁDOBKA NA AROMATICKÚ LÁTKU

NÁDOBKA NA AROMATICKÚ LÁTKU

Do nádobky na aromatickú látku na zadnej strane možno pridávať bežne dostupné aromatické látky a éterické oleje.

 Priamo do vaničky na vodu nepridávajte žiadne aromatické látky, pretože by mohli ovplyvniť výkon prístroja alebo ho dokonca aj poškodiť. Na tieto škody sa nevzťahuje záruka.

 Nádobka na aromatickú látku sa môže umývať v umývačke riadu. Teplota však nesmie presiahnuť 50 °C.

POUŽITIE

1. Stlačte nádobku na aromatickú látku, aby ste mohli vybrať zásuvku.



2. Plstenú vložku v zásuvke pokvapajte aromatickou látkou podľa vášho výberu.



TOTO VÁM PONÚKA APLIKÁCIA BONECO

O APLIKÁCIÍ BONECO

Aplikácia „BONECO healthy air“ sa používa na ovládanie prístroja a umožňuje vám využiť celý jeho potenciál. Aplikácia ponúka funkcie ako časovač, zadanie vlhkosti vzduchu alebo striedanie medzi rôznymi programami. Okrem toho dostávate upozornenia na čistiace intervaly a iné opakujúce sa úlohy.



ROZSAH VÝKONOV

Spôsoby prevádzky

„Hybrid“	Vzduch sa súčasne čistí a zvlhčuje.
„Purifier“ (Čistenie vzduchu)	Vzduch sa čistí, ale sa nezvlhčuje.
„Humidifier“ (Zvlhčovanie)	Vzduch sa zvlhčuje, ale sa nečistí.

Výber režimu

	Preddefinované nastavenia pre časté situácie
Automatický režim AUTO	Prístroj používa všetky stupne výkonu ventilátora 1 až 5 a je prednastavená cieľová vlhkosť vzduchu 50 %.
Režim spánku SLEEP	Prístroj používa len stupeň výkonu ventilátora 1 a je prednastavená cieľová vlhkosť vzduchu 45 %.
Režim BABY	Prístroj používa stupne výkonu ventilátora 1 až 4 a zvyšuje vlhkosť vzduchu na 60 %.

Hygrostat

Stanovenie požadovanej vlhkosti vzduchu

Stmievač

Nastavenie jasů stavovej LED

Počasie

Zobrazuje aktuálne počasie a vonkajšiu teplotu

Informácia o výmene filtra

Upozorňuje na opotrebovaný peľový filter AH300

Informácia A7017 Ionic Silver Stick®

Upozorňuje na opotrebovanú tyčinku A7017 Ionic Silver Stick®

Príslušenstvo a spotrebný materiál

Podpora pri ďalšom nákupe a poskytovanie ďalších informácií

STIAHNUTIE

APLIKÁCIA BONECO PRE IOS

V App Store vyhľadajte „BONECO healthy air“ alebo oskenujte QR kód nachádzajúci sa dole. Na identifikáciu QR kódu pod iOS 10 alebo starším sa musí nainštalovať príslušná aplikácia. Pod iOS 11 a novším sa QR kód identifikuje automaticky, keď naň nasmerujete kameru.



APLIKÁCIA BONECO PRE ANDROID

V Google Play Store vyhľadajte „BONECO healthy air“ alebo naskenujte QR kód nachádzajúci sa dole. Na identifikáciu QR kódu musí byť na vašom zariadení nainštalovaná príslušná aplikácia.



SPÁROVANIE S PRÍSTROJOM BONECO

PRÍPRAVA

Zabezpečte, aby bol na vašom smartfóne aktívovaný Bluetooth. Pri pripájaní dávajte pozor na to, aby sa smartfón nachádzal v rovnakej miestnosti ako prístroj BONECO.

Po úspešnom spárovaní môžete so svojím smartfónom ovládať prístroj BONECO v rovnakej miestnosti alebo dokonca aj v susednej miestnosti. Maximálna vzdialenosť medzi smartfónom a prístrojom BONECO však závisí od stavebného riešenia.

SPÁROVANIE

1. Presvedčte sa, že máte na svojom smartfóne aktívovaný Bluetooth.
2. Spustíte aplikáciu BONECO.
3. Postupujte podľa pokynov v aplikácii.

POKYNY NA ČISTENIE

O ČISTENÍ

Pravidelná údržba a čistenie sú predpokladom hygienickej a bezchybnej prevádzky.

Odporúčané intervaly čistenia a údržby závisia od kvality vzduchu a vody, ako aj času prevádzky.

Na manuálne čistenie odporúčame používať mäkkú handru, prostriedok na čistenie riadu a kefku.



Pred začatím čistenia vždy odpojte prístroj od elektrickej siete! Nedodržanie tohto pokynu môže viesť k úrazu elektrickým prúdom a ohroziť život!



Pri čistení bubna a vaničky na vodu v umývačke riadu sa nesmie prekročiť teplota 50 °C, inak sa plastové časti môžu zdeformovať.

ODPORÚČANÉ INTERVALY ČISTENIA

Interval	Opatrenie
Od tretieho dňa bez prevádzky	Vaničku na vodu vyprázdňte a naplňte čerstvou vodou
Každé 2 týždne	Vyčistite vaničku na vodu, bubon a vložku odparovacieho zvlhčovača AW200 Čistenie preradeného filtra
Ročne	Výmena antibakteriálnej tyčinky A7017 Ionic Silver Stick® Výmena peľového filtra AH300 Vyčistite ventilátor a vnútorný priestor

ČISTENIE PRÍSTROJA

DEMONTÁŽ A ČISTENIE

1. Odoberte hornú časť prístroja BONECO.



2. Vyberte bubon s vložkou odparovacieho zvlhčovača AW200.



3. Odstráňte antibakteriálnu tyčinku Ionic Silver Stick * A7017.



4. Pretočte obidva kotúče na bubne, aby ste ich uvoľnili. Všimnite si pritom označenia na vonkajšej strane kotúča.



5. Vytiahnite vložku odparovacieho zvlhčovača AW200 z bubna.



6. Vaničku na vodu a bubon vyčistite ručne alebo v umývačke riadu na max. teplote 50 °C.



7. Znovu poskladajte prístroj BONECO v opačnom poradí.

ČISTENIE VLOŽKY ODPAROVACIEHO ZVLHČOVAČA AW200

O VLOŽKE ODPAROVACIEHO ZVLHČOVAČA AW200

Vložka odparovacieho zvlhčovača AW200 sa môže prať v práčke. Používajte bežný prací prostriedok.

Odporúčame vložiť vložku odparovacieho zvlhčovača AW200 do vrečka alebo prať osobitne, lebo v opačnom prípade zachytí vlákna inej bielizne.

Keď po čistení napínate vložku odparovacieho zvlhčovača AW200 na bubon, dbajte na jej správne umiestnenie:



ČISTENIE PRANÍM V PRÁČKE

Vložka odparovacieho zvlhčovača sa môže prať v práčke. Použite bežný prací prostriedok.



Vložka odparovacieho zvlhčovača AW200 sa môže prať pri teplote max. 40 °C.



Vložku odparovacieho zvlhčovača AW200 nesaňte v sušičke bielizne.



ČISTENIE RUČNÝM PRANÍM

1. Vložku odparovacieho zvlhčovača AW200 dôkladne vyperte v teplej vode s pridaním malého množstva prostriedku na umývanie riadu.
2. Vložku odparovacieho zvlhčovača AW200 plákejte vo vlažnej čistej vode dovtedy, kým sa neprestane tvoriť pena.
3. Pred napínaním vložky odparovacieho zvlhčovača AW200 ju nechajte najprv vyschnúť.



ČISTENIE PRERADENÉHO FILTRA

O PREDRADENOM FILTRI

Predradený filter čistí vzduch od hrubých častíc nečistôt. Vyčistite predradený filter, ak je zaprášený alebo znečistený.

ČISTENIE PRERADENÉHO FILTRA

1. Zatláčte zaradom na všetky štyri rohy krytu, aby sa odblokoval.



2. Odstráňte predradený filter tak, že potiahnete jazýček v strede nahor.



3. Umyte predradený filter čistiacou kefou pod tečúcou vodou.



4. Predradený filter osušte utierkou.



5. Nasadíte predradený filter do prístroja.



6. Nasadíte kryt.



VÝMENA PRÍSLUŠENSTVA

VÝMENA ANTIBAKTERIÁLNEJ TYČINKY A7017 IONIC SILVER STICK®

Antibakteriálna tyčinka A7017 Ionic Silver Stick® využíva antibakteriálny účinok striebra, čím výrazne zlepšuje hygienu vody. Pôsobí pri kontakte s vodou – aj vtedy, keď je prístroj vypnutý.



Antibakteriálnu tyčinku A7017 Ionic Silver Stick® vymieňajte raz za rok, len tak zabezpečíte antibakteriálny účinok.

Opotrebovanú antibakteriálnu tyčinku A7017 Ionic Silver Stick® možno likvidovať spolu s domácim odpadom.

VÝMENA PEĽOVÉHO FILTRA AH300

Peľový filter AH300 nie je možné čistiť.

- Nečistoty sú normálne a dokladajú účinok peľového filtra AH300.
- Peľový filter AH300 vymieňajte každý rok, aby sa zachoval čistiaci výkon.
- Opotrebovaný peľový filter AH300 sa môže zlikvidovať spolu s riadnym domovým odpadom.

DOSTUPNOSŤ PRÍSLUŠENSTVA

Náhradu za spotrebované, ako aj dodatočné príslušenstvo získate:

- u vášho špecializovaného predajcu značky BONECO,
- na www.shop.boneco.com alebo
- priamo prostredníctvom aplikácie „BONECO healthy air“.

PREVÁDZKOVÉ PORUCHY A ODSTRAŇOVANIE CHÝB

Problém	Možná príčina	Opatrenie
Vzduch nepríjemne zapácha	Odstáta voda v nádobe na vodu	Vyprázdnite vaničku na vodu, vyčistite prístroj a vložku odparovacieho zvlhčovača AW200
Žiadne zlepšenie kvality vzduchu	Otvorené okná a dvere	Zatvorte okná a dvere
LED kontrolka AUTO na prístroji bliká na červeno	Vanička na vodu je prázdna	Naplňte vaničku na vodu
Prístroj nemožno v aplikácii ovládať. Zobrazí sa hlásenie „Vyhľadávanie...“ „Mimo dosahu“	Prístroj je blokovaný iným smartfónom	Zatvorte aplikáciu na druhom smartfóne
LED kontrolka AUTO pulzuje	Požadovaná vlhkosť vzduchu je dosiahnutá alebo prekročená	nie je nutné
Aktuálna indikácia pri ovládaní bliká	Obsluha je zablokovaná	V aplikácii deaktivujte funkciu LOCK
Indikátor zostáva tmavý	Jas LED indikátorov bol v aplikácii silne znížený	Zvýšte v aplikácii jas LED indikátorov

VÝROBNÉ NASTAVENIA

O VÝROBNÝCH NASTAVENIACH

Keď vo vašom prístroji nefunguje BONECO riadenie tak, ako očakávate alebo keď chcete zmazať úpravy, môžete prístroj resetovať na nastavenia z výroby. Pritom sa vymažú všetky nastavenia a úpravy.

 Po resetovaní sa musí prístroj BONECO znovu spojiť so smartfónom, aby bolo naďalej možné ovládanie prostredníctvom aplikácie.

RESETOVANIE PRÍSTROJA

Resetujte prístroj BONECO naspäť na výrobné nastavenia stlačením čierneho tlačidla na prístroji na cca 30 sekúnd, kým nebudú LED svietiť načerveno. Prístroj BONECO sa nachádza teraz v stave, ako pri uvedení do prevádzky.

NAVODILA ZA UPORABO

KAZALO VSEBINE

Obseg dobave	440
Zdrav zrak spada med osnovne človekove potrebe	440
Razpoložljivost pribora	440
Pregled in poimenovanje delov	441
Tehnični podatki	442
Pred uporabo	443
Ročno upravljanje	445
O ročnem upravljanju	445
Način AUTO	445
Prilagojeni način AUTO	445
Vkllop in izklop	445
Ročno krmiljenje	446
Različni načini delovanja	447
Hibridni način delovanja (»Hybrid«)	447
LED-dioda načina delovanja »Hybrid«	447
Samo vlaženje (»Humidifier« (vlaženje))	447
LED-dioda načina delovanja »Humidifier«	447
Samo čiščenje (»Purifier«)	447
LED-dioda načina delovanja »Purifier«	447

Različni načini	448
Načini	448
Način AUTO	448
Način SLEEP	448
Način BABY	448
Posoda za dišave	449
Posoda za dišave	449
Uporaba	449
Kaj vam omogoča aplikacija BONECO	450
O aplikaciji BONECO	450
Funkcije	450
Prenos	451
Aplikacija BONECO za iOS	451
Aplikacija BONECO za Android	451
Povezava z napravo BONECO	452
Priprava	452
Povezovanje	452
Napotki za čiščenje	453
O čiščenju	453
Priporočeni intervali čiščenja	453

Čiščenje naprave	454
Demontaža in čiščenje	454
Čiščenje vlažilne obloge AW200	455
O vlažilni oblogi AW200	455
Čiščenje v pralnem stroju	455
Čiščenje z ročnim pranjem	455
Očistite predfilter	456
O predfilteru	456
Očistite predfilter	456
Menjava pribora	457
Zamenjajte vložek A7017 Ionic Silver Stick®	457
Menjava filtra za cvetni prah AH300	457
Razpoložljivost pribora	457
Motnje v delovanju in odpravljanje napak	458
Tovarniške nastavitve	459
O tovarniških nastavitvah	459
Ponastavitev naprave	459

OBSEG DOBAVE

ZDRAV ZRAK SPADA MED OSNOVNE ČLOVEKOVE POTREBE

Malo je stvari, na katere reagiramo tako občutljivo kot na slab zrak. Kljub temu pa mnogi posvečajo kakovosti zraka premalo pozornosti. To vpliva na zdravje in na kakovost življenja. Zato nas zelo veseli, da boste s svojo napravo BONECO izpolnili osnovno potrebo po zdravem zraku v prostoru zase in za svoje bližnje.

RAZPOLOŽLJIVOST PRIBORA

Nadomestne dele za iztrošeni pribor in dodatni pribor lahko kupite:

- pri specializiranem trgovcu z izdelki BONECO,
- na naslovu www.shop.boneco.com ali
- neposredno v aplikaciji »BONECO healthy air«.

OBSEG DOBAVE

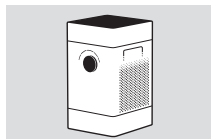

BONECO H300

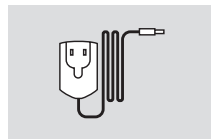

Napajalnik

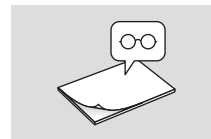

Hitri priročnik

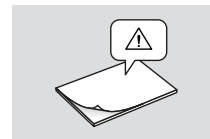

Varnostna navodila

PREGLED IN POIMENOVANJE DELOV

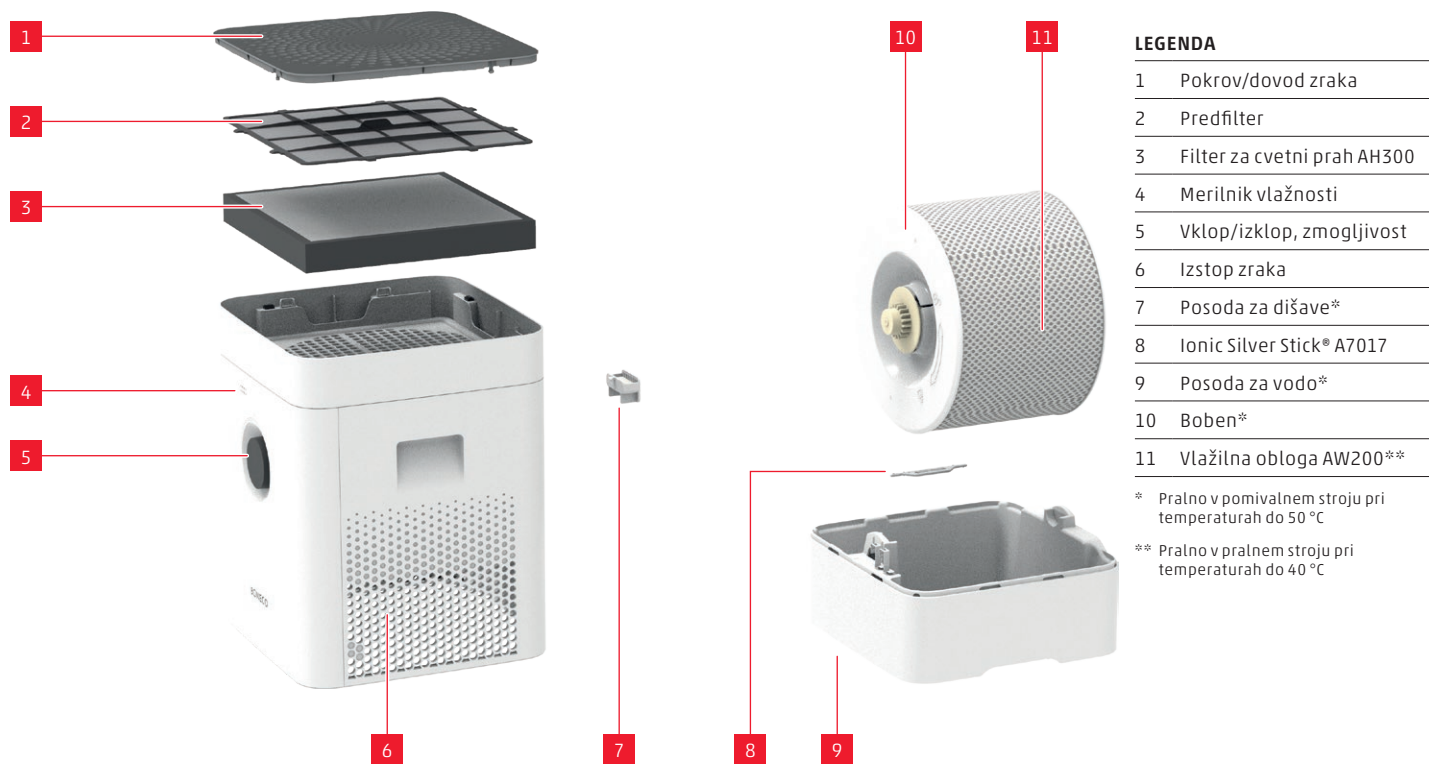

LEGENDA

1	Pokrov/dovod zraka
2	Prefilter
3	Filter za cvetni prah AH300
4	Merilnik vlažnosti
5	Vklop/izklop, zmogljivost
6	Izstop zraka
7	Posoda za dišave*
8	Ionic Silver Stick® A7017
9	Posoda za vodo**
10	Boben*
11	Vlažilna obloga AW200**

* Pralno v pomivalnem stroju pri temperaturah do 50 °C

** Pralno v pralnem stroju pri temperaturah do 40 °C

TEHNIČNI PODATKI

TEHNIČNI PODATKI*

Tipška oznaka	BONECO H300	
Omrežna napetost	220-240 V ~ 50-60 Hz	
Poraba moči	Pripravljenost	0,04 W
	1. stopnja	4,2 W
	6. stopnja	11,6 W
Zmogljivost vlaženja do	350 g/h**	
Delci CADR	< 90 m ³ /h	
Primerno za prostore velikosti do	50 m ² /125 m ³	
Prostornina posode maks.	4,5 litra	
Dimenzije D × Š × V	280 × 280 × 465 mm	
Teža prazne naprave	5,3 kg	
Glasnost med delovanjem	1. stopnja	28 dB(A)
	6. stopnja	51 dB(A)

* Pridržujemo si pravico do sprememb

** Pri 230 V ~ 50 Hz

PRED UPORABO





ROČNO UPRAVLJANJE

O ROČNEM UPRAVLJANJU

Za udobno ročno upravljanje lahko uporabite vrtljivo stikalo na sprednji strani. Aplikacija BONECO ponuja dodatne in obsežne možnosti za upravljanje in avtomatizacijo naprave BONECO.

NAČIN AUTO

Če naprave BONECO še niste upravljali z aplikacijo BONECO in jo vklapljate prvič, bo naprava začela delovati v načinu »AUTO«. Naprava je prednastavljena na ciljno relativno vlažnost 50 odstotkov. Moč delovanja se samodejno prilagaja trenutni vlažnosti zraka: bolj suh kot je zrak, večja je stopnja zmožljivosti.

Ko je prednastavljena ciljna vlažnost zraka presežena, naprava preide v način pripravljenosti, ki ga označuje utripajoča LED-dioda:



Ko je dejanska vlažnost spet manjša od nastavljene vrednosti, naprava nadaljuje z delovanjem.

PRILAGOJENI NAČIN AUTO

Če ste napravo že upravljali z aplikacijo BONECO in ste nastavili drugo vrednost vlažnosti zraka, se ta vrednost samodejno prevzame ob vklopu.

VKLOP IN IZKLOP

1. Enkrat na kratko pritisnete na vrtljivo stikalo, da vklopite napravo.



Naprava je ob vklopu vedno v načinu AUTO. Aktivni način »AUTO« lahko prepoznate po svetlobi majhne LED-diode nad vrtljivim stikalom.



2. Za izklop naprave v načinu AUTO enkrat na kratko pritisnete vrtljivo stikalo.

ROČNO KRMILJENJE

1. Enkrat na kratko pritisnite na vrtljivo stikalo, da vklopite napravo.



Naprava je ob vklopu vedno v načinu AUTO.

2. Zmogljivost prilagodite svojim potrebam tako, da nastavite vrtljivo stikalo na zeleno stopnjo od 1 do 6. Tako boste zapustili način AUTO (LED-dioda AUTO ugasne).



Izbrana stopnja zmogljivosti je enaka številu prižganih LED-diod nad vrtljivim stikalom.



3. Enkrat na kratko pritisnite vrtljivo stikalo, da zapustite ročni način in znova aktivirate način AUTO.
4. Za izklop naprave še enkrat pritisnite na vrtljivo stikalo.

i Ko zapustite način »AUTO«, naprava nadaljuje z izbrano stopnjo zmogljivosti, dokler se ne izprazni posoda za vodo – ne glede na dejansko vlažnost zraka.

RAZLIČNI NAČINI DELOVANJA

HIBRIDNI NAČIN DELOVANJA »HYBRID«

Naprava BONECO združuje dve funkciji.

- Filter za cvetni prah AH300 iz zraka odstranjuje cvetni prah, hišni prah in fin prah.
- Vlažilna obloga AW200 skrbi za vlaženje zraka v prostoru.

Za najboljše rezultate mora naprava istočasno vlažiti in čistiti zrak. Ne glede na to lahko uporabljate tudi samo eno od obeh funkcij.

LED-DIODA NAČINA DELOVANJA »HYBRID«



SAMO VLAŽENJE »HUMIDIFIER« (VLAŽENJE)

Priporočamo vam, da napravo tudi pozimi uporabljate z vstavljenim filtrom za cvetni prah AH300, saj razen cvetnega prahu iz zraka odstranjuje tudi hišni prah. Če želite uporabljati napravo brez filtra za cvetni prah AH300, preprosto vzemite filter iz držala in v aplikaciji BONECO izberite način delovanja »Humidifier«.



Ko odstranite filter za cvetni prah AH300, se zaradi večje pretočnosti zraka poveča tudi maksimalna zmogljivost vlažilnika.

LED-DIODA NAČINA DELOVANJA »HUMIDIFIER«



SAMO ČIŠČENJE »PURIFIER«

Zrak je poleti običajno dovolj vlažen, toda alergikom dela težave pelod oz. cvetni prah. Če želite uporabljati samo čistilni učinek filtra za cvetni prah AH300, napravo z aplikacijo BONECO preklopite v način delovanja »Purifier« ter iz naprave odstranite vodo in boben.

LED-DIODA NAČINA DELOVANJA »PURIFIER«



RAZLIČNI NAČINI

NAČINI

V vseh treh načinih delovanja, »Hybrid«, »čiščenje zraka« in »vlaženje zraka«, lahko izbirate med tremi načini: AUTO, SLEEP in BABY.

NAČIN AUTO

Naprava BONECO v načinu AUTO uporablja vse stopnje ventilatorja od 1 do 5. Prednastavljena vlažnost zraka je 50 %.

NAČIN SLEEP

Način SLEEP omogoča nočno uporabo naprave BONECO v spalnici. Naprava deluje popolnoma samodejno z najmanjšo stopnjo ventilatorja 1, da je delovanje kar se da tiho. Prednastavljena vlažnost zraka je 45 %.

NAČIN BABY

Način BABY uporablja stopnje ventilatorja od 1 do 4 in vlažnost zraka se poveča na 60 %. Ta vrednost je idealna za uporabo v otroških sobah, saj je za dojenčke in malčke priporočljiv bolj vlažen zrak. Ventilator deluje tako tiho, da se ne bo aktivirala elektronska varuška.

POSODA ZA DIŠAVE

POSODA ZA DIŠAVE

V posodo za dišave na zadnji strani lahko dodajate običajne dišave in eterična olja.

 Dišav ne dodajajte neposredno v posodo za vodo, saj lahko s tem napravo poškodujete oziroma zmanjšate njeno zmogljivost. Teh poškodb garancija ne krije.

 Posodo za dišave lahko perete v pomivalnem stroju. Pri pranju upoštevajte, da temperatura ne sme preseči 50 °C.

UPORABA

1. Pritisnite na posodo za dišave, da iz naprave vzamete predal.



2. Na polsteni vložek v predalu nakapajte dišavo po izbiri.



KAJ VAM OMOGOČA APLIKACIJA BONECO

O APLIKACIJI BONECO

Aplikacija »BONECO healthy air« vam omogoča krmiljenje naprave tako, da boste v celoti izkoristili njen potencial. Aplikacija ponuja funkcije kot so časovnik, vnos vlažnosti zraka in menjavanje med različnimi programi. Poleg tega vas opominja na intervale čiščenja in druge ponavljajoče se naloge.



FUNKCIJE

Načini delovanja	»Hybrid«	Zrak se čisti in obenem vlaži
	»Purifier« (čiščenje zraka)	Zrak se čisti, a se ne vlaži
	»Humidifier« (vlaženje)	Zrak se vlaži, a se ne čisti
Izbira načinov	Vnaprej definirane nastavitve za pogoste situacije	
Način AUTO	Naprava uporablja vse stopnje ventilatorja od 1 do 5, prednastavljena pa je ciljna vlažnost zraka 50 %	
Način SLEEP	Naprava uporablja samo stopnjo ventilatorja 1, prednastavljena pa je ciljna vlažnost zraka 45 %	
Način BABY	Naprava uporablja stopnje ventilatorja od 1 do 4 in vlažnost zraka se poveča na 60 %	
Higrostat	Določitev zelene vlažnosti zraka	
Zatemnilno stikalo	Nastavitev svetlosti statusne LED-diode	
Vreme	Prikaz trenutnega vremena in zunanje temperature	
Informacije o menjavi filtra	Opozorilo za iztrošen filter za cvetni prah AH300	
Informacija A7017 Ionic Silver Stick®	Opozorilo za porabljen vložek A7017 Ionic Silver Stick®	
Pribor in potrošni material	Pomoč pri nakupu in dodatne informacije	

PRENOS

APLIKACIJA BONECO ZA IOS

Aplikacijo poiščite v trgovini App Store s ključnimi besedami »BONECO healthy air« ali poskenirajte spodnjo kodo QR. Za branje kode QR v operacijskem sistemu iOS 10 ali starejših mora biti nameščena ustrezna aplikacija. V operacijskem sistemu iOS 11 in novejših se koda QR prebere samodejno, ko vanjo usmerite kamero.



APLIKACIJA BONECO ZA ANDROID

Aplikacijo poiščite v trgovini Google Play Store s ključnimi besedami »BONECO healthy air« ali poskenirajte spodnjo kodo QR. Za branje kode QR mora biti na vaši napravi nameščena ustrezna aplikacija.



POVEZAVA Z NAPRAVO BONECO

PRIPRAVA

Poskrbite, da bo na vašem pametnem telefonu aktivirana funkcija Bluetooth. Pri povezovanju pazite, da bo pametni telefon v istem prostoru, kjer je naprava BONECO.

Po uspešni vzpostavitvi povezave lahko napravo BONECO upravljate s pametnim telefonom v istem prostoru ali celo v sosednjih prostorih. Največja razdalja med pametnim telefonom in napravo BONECO je odvisna od lastnosti objekta.

POVEZOVANJE

1. Preverite, da je na vašem pametnem telefonu aktivirana funkcija Bluetooth.
2. Odprite aplikacijo BONECO.
3. Upoštevajte navodila v aplikaciji.

NAPOTKI ZA ČIŠČENJE

O ČIŠČENJU

Za nemoteno in higiensko delovanje je obvezno redno vzdrževanje in čiščenje naprave.

Priporočeni intervali čiščenja in vzdrževanja so odvisni od kakovosti zraka in vode ter od časa delovanja.

Za ročno čiščenje priporočamo uporabo mehke krpe, detergenta za posodo in krtače.



Pred čiščenjem odklopite napravo iz električnega omrežja! Neupoštevanje teh navodil lahko vodi do smrtne nevarnosti zaradi električnega udara!



Pri čiščenju bobna in posode za vodo v pomivalnem stroju temperatura ne sme preseči 50 °C, sicer se lahko skrivijo plastični deli.

PRIPOROČENI INTERVALI ČIŠČENJA

Interval	Ukrep
po treh dneh od zadnje uporabe	Izpraznite posodo za vodo in jo napolnite s svežo vodo
vsaka 2 tedna	Očistite posodo za vodo, boben in vlačilno oblogo AW200 Očistite predfilter
letno	Zamenjajte vložek A7017 Ionic Silver Stick® Zamenjajte filter za cvetni prah AH300 Očistite ventilator in notranjost

ČIŠČENJE NAPRAVE

DEMONTAŽA IN ČIŠČENJE

1. Snemite zgornji del naprave BONECO.



2. Odstranite bobnen z vlažilno oblogo AW200.



3. Odstranite vložek A7017 Ionic Silver Stick®.



4. Popustite oba vijaka na bobnu, da se bobnen sprosti. Pri tem upoštevajte oznake na zunanji strani plošče.



5. Snemite vlažilno oblogo AW200 z bobna.



6. Vodno korito in bobnen očistite ročno ali v pomivalnem stroju pri največ 50 °C.



7. Sestavite napravo BONECO tako, da sledite korakom v nasprotnem vrstnem redu.

ČIŠČENJE VLAŽILNE OBLOGE AW200

O VLAŽILNI OBLOGI AW200

Vlažilno oblogo AW200 lahko perete v pralnem stroju. Uporabljajte običajni pralni prašek.

Priporočamo vam, da vlažilno oblogo AW200 perete posebej in v vreči za perilo, saj se lahko sicer nanjo primejo vlakna od ostalih kosov perila.

Pri ponovnem vstavljanju očiščene vlažilne obloge AW200 pazite na njen pravi položaj na bobnu:



ČIŠČENJE V PRALNEM STROJU

Vlažilno oblogo AW200 lahko perete v pralnem stroju. Dodajte običajen pralni prašek.



Vlažilno oblogo AW200 je dovoljeno prati pri največ 40 °C.



Vlažilne obloge AW200 ne sušite v sušilnem stroju.



ČIŠČENJE Z ROČNIM PRANJEM

1. Vlažilno oblogo AW200 temeljito povaljajte v topli vodi z dodatkom malo sredstva za pomivanje.
2. Vlažilno oblogo AW200 izpirajte z mlačno in čisto vodo, dokler pena popolnoma ne izgine.
3. Preden vlažilno oblogo AW200 nataknete na boben, počakajte, da se posuši.



OČISTITE PREFILTER

O PREFILTRU

Predfilter čisti zrak grobih delcev umazanije. Predfilter očistite, če je prašen ali onesnažen.

OČISTITE PREFILTER

1. Po vrstni pritisnite na vse štiri vogale pokrova, da ga sprostite.



2. Odstranite predfilter tako, da potegnete navzgor jeziček na sredini.



3. Predfilter s krtačo za čiščenje očistite pod tekočo vodo.



4. S krpo posušite predfilter.



5. Vstavite predfilter v napravo.



6. Namestite pokrov.



MENJAVA PRIBORA

ZAMENJAJTE VLOŽEK A7017 IONIC SILVER STICK®

Vložek A7017 Ionic Silver Stick® izkorišča protimikrobno delovanje srebra in tako znatno izboljšuje čistočo vode. Vložek deluje takoj, ko pride v stik z vodo – tudi če je naprava izklopljena.



Za trajno protimikrobno delovanje je treba vložek A7017 Ionic Silver Stick® zamenjati enkrat letno.

Izrabljeni vložek A7017 Ionic Silver Stick® lahko odstranite skupaj z običajnimi gospodinjskimi odpadki.

MENJAVA FILTRA ZA CVETNI PRAH AH300

Filtra za cvetni prah AH300 ni mogoče čistiti.

- Nabiranje umazanije je normalno in je povezano z delovanjem filtra za cvetni prah AH300.
- Za ohranitev čistilne funkcije filter za cvetni prah AH300 zamenjajte vsako leto.
- Izrabljeni filter za cvetni prah AH300 lahko odstranite skupaj z gospodinjskimi odpadki.

RAZPOLOŽLJIVOST PRIBORA

Nadomestne dele za iztrošeni pribor in dodatni pribor lahko kupite:

- pri specializiranem trgovcu z izdelki BONECO,
- na naslovu www.shop.boneco.com ali
- neposredno v aplikaciji »BONECO healthy air«.

MOTNJE V DELOVANJU IN ODPRAVLJANJE NAPAK

Težava	Možen vzrok	Ukrep
Neprijeten vonj v zraku	Postana voda v posodi za vodo	Izpraznite posodo za vodo, očistite napravo in vlažilno oblogo AW200
Kakovost zraka se ne izboljša	Odprta okna ali vrata	Zaprte okna in vrata
LED-dioda AUTO na napravi utripa v rdeči barvi	Posoda za vodo je prazna	Napolnite posodo za vodo
V aplikaciji ni mogoče upravljati naprave. Prikaže se sporočilo »Iskanje ...« »Naprava ni dosfsuchenegljiva«	Napravo je blokiral drug pametni telefon	Zaprte aplikacijo na drugem pametnem telefonu
LED-dioda AUTO utripa	Želena vlažnost zraka je dosežena ali presežena	ni potrebno
Med upravljanjem trenutni prikaz utripa	Upravljanje je blokirano	V aplikaciji deaktivirajte funkcijo »LOCK«
Prikaz ostane temen	Svetlost LED-diod je bila močno zmanjšana v aplikaciji	V aplikaciji povečajte svetilnost LED-diod

TOVARNIŠKE NASTAVITVE

O TOVARNIŠKIH NASTAVITVAH

Če upravljanje naprave BONECO ne deluje, kot ste pričakovali, ali če želite izbrisati vse prilagoditve, lahko napravo ponastavite na tovarniške nastavitve. Vse prilagoditve in nastavitve bodo izbrisane.



Po ponastavitvi je treba napravo BONECO znova povezati s pametnim telefonom, da je upravljanje z aplikacijo še vedno mogoče.

PONASTAVITEV NAPRAVE

Napravo BONECO ponastavite na tovarniške nastavitve s pritiskom na črni gumb na napravi za pribl. 30 sekund, da LED-diode zasvetijo rdeče. Naprava BONECO je zdaj v enakem stanju kot ob zagonu.

UPUTE ZA UPORABU

SADRŽAJ

Opseg isporuke	464
Zdrav zrak je osnovna potreba	464
Raspoloživost pribora	464

Pregled i naziv dijelova	465
---------------------------------	------------

Tehnički podaci	466
------------------------	------------

Puštanje u rad	467
-----------------------	------------

Neautomatsko rukovanje	469
O neautomatskom rukovanju	469
Način rada AUTO	469
Prilagođeni način rada AUTO	469
Uključivanje i isključivanje	469
Neautomatsko upravljanje	470

Različiti načini rada	471
Hibridni način rada ("Hybrid")	471
LED način rada "Hybrid"	471
Samo ovlaživanje ("Humidifier")	471
LED način rada "Humidifier"	471
Samo čišćenje ("Purifier")	471
LED način rada "Purifier"	471

Različiti načini rada	472
Načini rada	472
Način rada AUTO	472
Način rada SLEEP	472
Način rada BABY	472

Spremnik za miris	473
Spremnik za miris	473
Upotreba	473

Aplikacija BONECO nudi vam ovo	474
O aplikaciji BONECO	474
Opseg djelovanja	474

Preuzimanje	475
Aplikacija BONECO za iOS	475
Aplikacija BONECO za Android	475

Povezivanje s uređajem BONECO	476
Pripreme	476
Povezivanje	476

Napomene za čišćenje	477
O čišćenju	477
Preporučeni intervali čišćenja	477

Čišćenje uređaja	478
Demontaža i čišćenje	478
Pranje AW200 podloge isparivača	479
O AW200 podlozi isparivača	479
Pranje u perilici rublja	479
Ručno pranje	479
Čišćenje predfiltra	480
O predfiltru	480
Čišćenje predfiltra	480
Zamjena pribora	481
Zamjena A7017 Ionic Silver Stick®	481
Zamjena AH300 filtra za pelud	481
Raspoloživost pribora	481
Smetnje u radu i uklanjanje smetnji	482
Tvorničke postavke	483
O tvorničkim postavkama	483
Vraćanje uređaja na tvorničke postavke	483

OPSEG ISPORUKE

ZDRAV ZRAK JE OSNOVNA POTREBA

Na malo toga reagiramo tako osjetljivo kao na loš zrak. Pa ipak, mnogi ljudi posvećuju premalo pozornosti kakvoći zraka. To utječe na zdravlje i kvalitetu života. Drago nam je da ste sa svojim uređajem BONECO zadovoljili svoje osnovne potrebe i onih drugih za zdravim zrakom u prostoriji.

RASPOLOŽIVOST PRIBORA

Rezervni pribor za istrošen i dodatan pribor možete dobiti:

- kod svog BONECO trgovca
- na www.shop.boneco.com ili
- izravno putem aplikacije "BONECO healthy air".

OPSEG ISPORUKE

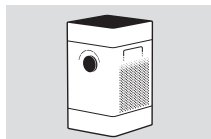

BONECO H300

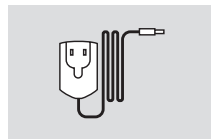

Mrežni adapter

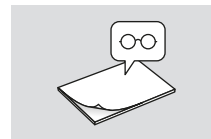

Brze upute

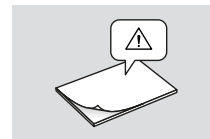

Sigurnosne napomene

PREGLED I NAZIV DIJELOVA

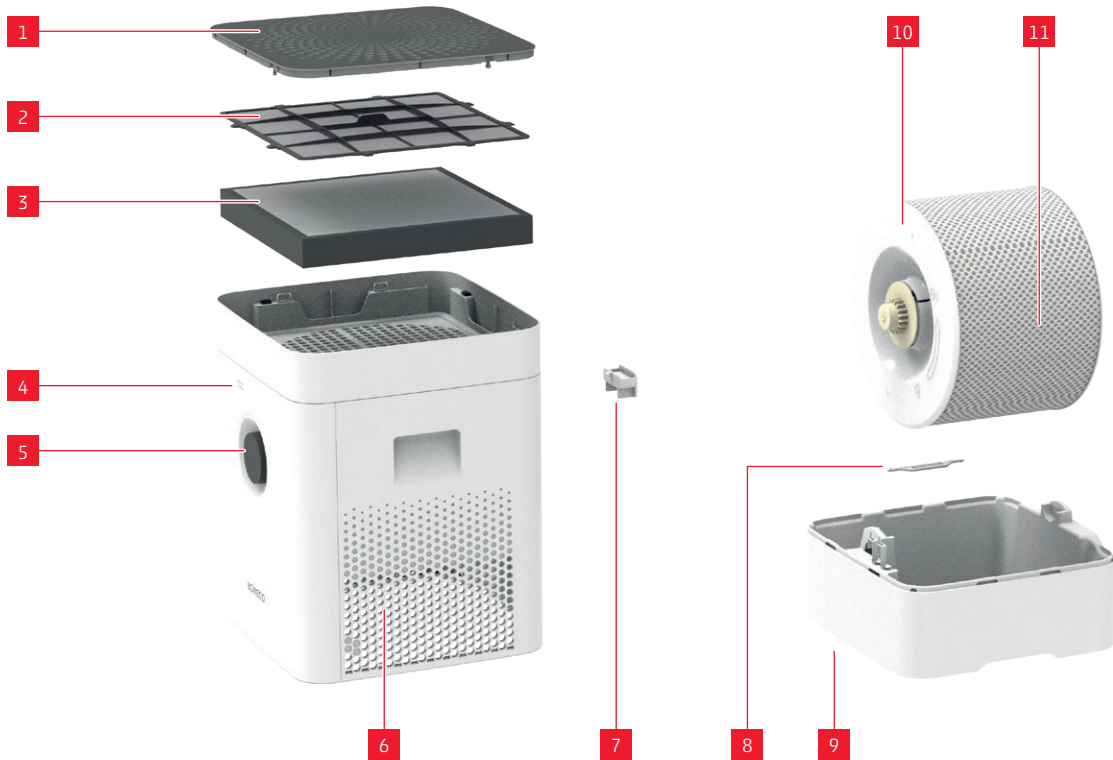

LEGENDA

1	Poklopac/otvor za zrak
2	Predfiltrar
3	AH300 filtrar za pelud
4	Higrometar
5	Uključeno/isključeno, stupanj snage
6	Izlaz zraka
7	Spremnik za miris*
8	A7017 Ionic Silver Stick®
9	Korito za vodu*
10	Bubanj*
11	AW200 podloga isparivača**

* Može se prati u perilici posuda na temperaturi do 50 °C

** Može se prati u perilici rublja na temperaturi do 40 °C

TEHNIČKI PODACI

TEHNIČKI PODACI*

Tipaska oznaka	BONECO H300	
Mrežni napon	220 - 240 V ~ 50 - 60 Hz	
Potrošnja struje	Stanje mirovanja	0,04 W
	Stupanj 1	4,2 W
	Stupanj 6	11,6 W
Učinkak vlaženja do	350 g/h**	
Čestice CADR	< 90 m ³ /h	
Pogodno za prostorije veličine do	50 m ² / 125 m ³	
Kapacitet maks.	4,5 litara	
Dimenzije D×Š×V	280 × 280 × 465 mm	
Težina u praznom stanju	5,3 kg	
Glasnoća pri radu	Stupanj 1	28 db(A)
	Stupanj 6	51 db(A)

* Zadržavamo pravo na izmjene

** Pri 230 V ~ 50 Hz

PUŠTANJE U RAD



1 Pritisnite sva četiri kuta poklopa da biste ih deblokirali.



2 Uklonite predfilter i AH300 filter za pelud.



3 Uklonite zaštitnu navlaku AH300 filtra za pelud.



4 Umetnite AH300 filter za pelud (obratite pozornost na smjer strelice).



5 Umetnite predfilter.



6 Čvrstim pritiskom postavite poklopac na mjesto.



NEAUTOMATSKO RUKOVANJE

O NEAUTOMATSKOM RUKOVANJU

Neautomatsko rukovanje moguće je okretnom sklopkom na prednjoj strani. Aplikacija BONECO nudi dodatne, opsežne mogućnosti upravljanja i automatizacije uređaja BONECO.

NAČIN RADA AUTO

Ako nikada niste upravljali uređajem BONECO s pomoću aplikacije BONECO i prvi put ga uključite, on se pokreće u AUTO načinu rada. Uređaj je unaprijed postavljen na relativnu zadanu vlažnost zraka od 50 posto. Stupanj snage automatski se podešava na trenutačnu vlažnost zraka. Što je zrak suši, to je viši stupanj snage.

Ako je unaprijed zadana vlažnost zraka premašena, uređaj će se prebaciti u stanje pripravnosti, prepoznatljivo po pulsirajućoj LED lampici:



Ako postavljena vlažnost zraka nije postignuta, uređaj nastavlja svoju aktivnost.

PRILAGOĐENI NAČIN RADA AUTO

Ako ste već upravljali uređajem s pomoću aplikacije BONECO i postavili drugačiju vlažnost zraka, vrijednost će se prilikom uključivanja automatski primijeniti.

UKLJUČIVANJE I ISKLJUČIVANJE

1. Jednom kratko pritisnite okretnu sklopku da biste uključili uređaj.



Uređaj se prilikom uključivanja uvijek nalazi u načinu rada AUTO. Prepoznat ćete način rada AUTO po maloj svjetlećoj LED lampici iznad okretno sklopke.



2. Da biste isključili uređaj dok se nalazi u načinu rada AUTO, jednom kratko pritisnite okretnu sklopku.

NEAUTOMATSKO UPRAVLJANJE

1. Jednom kratko pritisnite okretnu sklopku da biste uključili uređaj.



Uređaj se prilikom uključjenja uvijek nalazi u načinu rada AUTO.

2. Prilagodite snagu svojim potrebama okretanjem okretne sklopke na željeni stupanj od 1 do 6. Time napuštate način rada AUTO (AUTO LED lampica je isključena).



Odabrani stupanj snage prikazuje se brojem svjetlećih LED lampica iznad okretne sklopke.



3. Jednom kratko pritisnite okretnu sklopku da biste napustili ručni način rada i ponovno aktivirali način rada AUTO.
4. Ponovno pritisnite okretnu sklopku da biste isključili uređaj.

i Ako napustite način rada AUTO, uređaj će nastaviti s odabranim stupnjem snage sve dok korito za vodu ne bude prazno, bez obzira na trenutačnu vlažnost zraka.

RAZLIČITI NAČINI RADA

HIBRIDNI NAČIN RADA ("HYBRID")

Uređaj BONECO objedinjuje dvije funkcije.

- AH300 filter za pelud uklanja pelud, kućnu i finu prašinu iz zraka.
- Putem AW200 podloge isparivača ovlažuje se zrak u prostoriji.

Najbolje rezultate postići ćete kada uređaj istovremeno ovlažuje i čisti zrak. Ipak, moguće je koristiti samo jednu od te dvije funkcije.

LED NAČIN RADA "HYBRID"



SAMO OVLAŽIVANJE ("HUMIDIFIER")

Preporučujemo upotrebu uređaja i zimi s postavljenim AH300 filtrom za pelud jer, osim peludi, iz zraka filtrira i kućnu prašinu. Da biste upotrebljavali uređaj bez AH300 filtra za pelud, jednostavno izvadite filter iz držača i prebacite ga u način rada "Humidifier" s pomoću aplikacije BONECO.



Ako izvadite AH300 filter za pelud, povećat će se maksimalni učinak vlaženja jer postićete bolji protok zraka.

LED NAČIN RADA "HUMIDIFIER"



SAMO ČIŠĆENJE ("PURIFIER")

Ljeti je vlažnost u zraku obično dovoljno visoka, ali pelud alergičarima uzrokuje poteškoće. Ako želite upotrijebiti samo učinak čišćenja AH300 filtra za pelud, prebacite uređaj s pomoću BONECO aplikacije u način rada "Purifier" te uklonite vodu i izvadite bubanj iz uređaja.

LED NAČIN RADA "PURIFIER"



RAZLIČITI NAČINI RADA

NAČINI RADA

U sva tri načina rada "Hybrid", "Pročišćavanje zraka" i "Ovlaživanje zraka" moguće je odabrati tri različita načina rada: načini rada AUTO, SLEEP i BABY.

NAČIN RADA AUTO

U načinu rada AUTO uređaj BONECO upotrebljava stupnjeve ventilatora između 1 do 5. Unaprijed zadana vlažnost zraka iznosi 50 %.

NAČIN RADA SLEEP

U načinu rada SLEEP uređaj BONECO može se upotrebljavati i noću u spavaćoj sobi. Uređaj radi potpuno automatski na najnižem stupnju ventilatora 1 da bi se smanjila glasnoća rada. Unaprijed zadana vlažnost zraka iznosi 45 %.

NAČIN RADA BABY

Način rada BABY upotrebljava stupnjeve ventilatora 1 do 4 i povećava vlažnost zraka na 60 %. Ova je vrijednost idealna za uporabu u dječjoj sobi jer se za dojenčad i malu djecu preporučuje veća vlažnost zraka. Osim toga, ventilator radi tako tiho da babyphone ne reagira na to.

SPREMNIK ZA MIRIS

SPREMNIK ZA MIRIS

U spremnik za miris na stražnjoj strani uređaja možete dodati uobičajena mirisna i eterična ulja.

 Nemojte dodavati mirise izravno u korito za vodu jer može utjecati na učinak uređaja ili ga čak oštetiti. Jamstvo ne pokriva takva oštećenja.

 Spremnik za miris može se prati u perilici posuđa. Temperatura ne smije biti viša od 50 °C.

UPOTREBA

1. Pritisnite spremnik za miris da biste izvadili ladicu.



2. Uložak od filca u ladicu nakapajte mirisnim uljem po svom izboru.



APLIKACIJA BONECO NUDI VAM OVO

O APLIKACIJI BONECO

Aplikacija "BONECO healthy air" upotrebljava se za upravljanje uređajem i omogućuje vam da iskoristite sav njegov potencijal. Aplikacija nudi funkcije poput brojača vremena, prikaza vlažnosti zraka ili promjenu između različitih programa. Osim toga, podsjetit će vas na intervale čišćenja i druge ponavljajuće zadatke.



OPSEG DJELOVANJA

Načini rada	"Hybrid"	Zrak se istovremeno pročišćava i ovlažuje
	"Purifier" (Pročišćavanje zraka)	Zrak se pročišćava, ali se ne ovlažuje
	"Humidifier" (Ovlaživanje)	Zrak se ovlažuje, ali se ne pročišćava
Odabir načina rada	Unaprijed definirane postavke za uobičajene situacije	
Način rada AUTO	Uređaj upotrebljava sve stupnjeve ventilatora 1 do 5 i unaprijed je postavljena zadana vlažnost zraka od 50 %	
Način rada SLEEP	Uređaj upotrebljava samo stupanj ventilatora 1 i unaprijed je postavljena zadana vlažnost zraka od 45 %	
Način rada BABY	Uređaj upotrebljava stupnjeve ventilatora 1 do 4 i povećava vlažnost zraka na 60 %	
Higrostat	Određivanje željene vlažnosti zraka	
Regulator svjetla	Namještanje svjetline statusne LED lampice	
Vrijeme	Prikazuje trenutno vrijeme i vanjsku temperaturu	
Informacije o mijenjanju filtra	Ukazuje na istrošeni AH300 filter za pelud	
Informacija o A7017 Ionic Silver Stick®	Ukazuje na istrošeni A7017 Ionic Silver Stick®	
Pribor i potrošni materijal	Pomaže pri kupnji i pruža dodatne informacije	

PREUZIMANJE

APLIKACIJA BONECO ZA IOS

U trgovini aplikacija App Store potražite "BONECO healthy air" ili skenirajte QR kod koji se nalazi u nastavku. Za prepoznavanje QR koda u sustavu iOS 10 ili starijem mora biti instalirana odgovarajuća aplikacija. U sustavu iOS 11 i novijim sustavima QR kod automatski se prepoznaje kada postavite kameru iznad njega.



APLIKACIJA BONECO ZA ANDROID

U trgovini aplikacija Google Play Store potražite "BONECO healthy air" ili skenirajte QR kod koji se nalazi u nastavku. Za prepoznavanje QR koda na vašem uređaju mora biti instalirana odgovarajuća aplikacija.



POVEZIVANJE S UREĐAJEM BONECO

PRIPREME

Provjerite je li Bluetooth aktiviran na vašem pametnom telefonu. Prilikom povezivanja provjerite nalazi li se pametni telefon u istoj prostoriji kao i uređaj BONECO.

Nakon uspješnog povezivanja svojim pametnim telefonom možete upravljati uređajem BONECO iz iste ili čak i susjedne prostorije. Međutim, maksimalna udaljenost između pametnog telefona i uređaja BONECO ovisi o građevnim uvjetima.

POVEZIVANJE

1. Uvjerite se da je Bluetooth aktiviran na vašem pametnom telefonu.
2. Pokrenite aplikaciju BONECO.
3. Slijedite upute u aplikaciji.

NAPOMENE ZA ČIŠĆENJE

O ČIŠĆENJU

Redovito održavanje i čišćenje je preduvjet za nesmetan i higijenski rad.

Preporučeni intervali čišćenja i održavanja variraju ovisno o kvaliteti zraka i vode te o vremenu rada.

Za ručno čišćenje preporučuje se uporaba meke krpe, sredstva za pranje posuđa i četke.

 Prije početka čišćenja uvijek isključite uređaj iz električne mreže! U slučaju nepridržavanja to može prouzročiti električni udar i ugroziti život!

 Pri pranju bubnja i korita za vodu u perilici posuđa temperatura ne smije biti viša od 50 °C jer se inače mogu deformirati plastični dijelovi.

PREPORUČENI INTERVALI ČIŠĆENJA

Interval	Mjera
Od trećeg dana bez rada	Pražnjenje korita za vodu i punjenje svježom vodom
Svaka 2 tjedna	Čišćenje korita za vodu, bubnja i AW200 podloge isparivača Čišćenje predfiltra
Godišnje	Zamjena A7017 Ionic Silver Stick® Zamjena AH300 filtra za pelud Čišćenje ventilatora i unutrašnjosti uređaja

ČIŠĆENJE UREĐAJA

DEMONTAŽA I ČIŠĆENJE

1. Skinite gornji dio uređaja BONECO.



2. Izvadite bubanj s AW200 podlogom isparivača.



3. Izvadite A7017 Ionic Silver Stick*.



4. Okrenite obje pločice na bubnju kako biste ga otpustili. Pritom pazite na oznake na vanjskoj strani pločice.



5. Skinite AW200 podlogu isparivača s bubnja.



6. Ručno operite korito za vodu i bubanj ili u perilici posuđa na temperaturi od najviše 50 °C.



7. Ponovno sastavite uređaj BONECO obrnutim redoslijedom.

PRANJE AW200 PODLOGE ISPARIVAČA

O AW200 PODLOZI ISPARIVAČA

AW200 podloga isparivača može se prati u perilici rublja. Upotrebljavajte uobičajeno sredstvo za pranje.

Preporučuje se da stavite AW200 podlogu isparivača u vrećicu za pranje ili da je perete zasebno jer će inače pokupiti labave niti s drugih predmeta za pranje.

Kada nakon čišćenja stavljate AW200 podlogu isparivača na bubanj, pazite na ispravan dosjed:

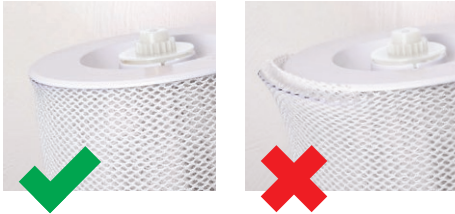

PRANJE U PERILICI RUBLJA

isparivača može se prati u perilici rublja. Upotreb-
ljavajte uobičajeno sredstvo za pranje.



AW200 podloga isparivača smije se prati na temperaturi od najviše 40 °C.



AW200 podlogu isparivača ne sušite u sušilici rublja.



RUČNO PRANJE

1. Temeljito operite AW200 podlogu isparivača u toploj vodi u koju ste dodali malo sredstva za pranje posuđa.
2. AW200 podlogu isparivača isperite mlakom, svježom vodom da se više ne stvara pjena.
3. Ostavite AW200 podlogu isparivača da se osuši prije ponovnog stavljanja na bubanj.



ČIŠĆENJE PREDFILTRA

O PREDFILTRU

Predfilter čisti zrak od krupnih čestica prljavštine. Očistite predfilter kada je prašnjav ili prljav.

ČIŠĆENJE PREDFILTRA

1. Zaredom pritisnite sva četiri kuta poklopca da biste ih deblokirali.



2. Izvadite predfilter povlačenjem jezička na sredini prema gore.



3. Operite predfilter četkom za čišćenje pod mlazom vode.



4. Predfilter obrišite krpom.



5. Umetnite predfilter u uređaj.



6. Stavite poklopac.



ZAMJENA PRIBORA

ZAMJENA A7017 IONIC SILVER STICK®

A7017 Ionic Silver Stick® ima antimikrobni učinak srebra kako bi se znatno poboljšala higijena vode. On počinje djelovati čim dođe u dodir s vodom – čak i kada je isključen uređaj.



Zamijenite A7017 Ionic Silver Stick® jednom godišnje kako bi se osigurao antimikrobni učinak.

Istrošeni A7017 Ionic Silver Stick® možete baciti u kućni otpad.

ZAMJENA AH300 FILTRA ZA PELUD

AH300 filtar za pelud ne može se čistiti.

- Prljavština je normalna i ukazuje na djelovanje AH300 filtra za pelud.
- AH300 filtar za pelud mijenjajte jednom godišnje da bi se osigurala funkcija čišćenja.
- Istrošeni AH300 filtar za pelud možete baciti u kućni otpad.

RASPOLOŽIVOST PRIBORA

Rezervni pribor za istrošen i dodatan pribor možete dobiti:

- kod svog BONECO trgovca
- na www.shop.boneco.com ili
- izravno putem aplikacije "BONECO healthy air".

SMETNJE U RADU I UKLANJANJE SMETNJI

Problem	Mogući uzrok	Mjera
Zrak je neugodnog mirisa	Ustajala voda u koritu za vodu	Ispraznite korito za vodu, očistite uređaj i AW200 podlogu isparivača
Nema poboljšanja kakvoće zraka	Otvoreni prozori ili otvorena vrata	Zatvorite prozore i vrata
AUTO LED lampica na uređaju treperi crveno	Korito za vodu je prazno	Napunite korito za vodu
Nije moguće upravljanje uređajem putem aplikacije. Pojavljuje se obavijest "Traži ..." "Slanje nije dostupno"	Uređaj je blokiran nekim drugim pametnim telefonom	Zatvorite aplikaciju na drugom pametnom telefonu
AUTO LED lampica pulsira	Postignuta je ili prekoračena željena vlažnost zraka	Nije potrebna
Trenutačni indikator treperi pri rukovanju	Rukovanje je blokirano	U aplikaciji deaktivirajte funkciju ZAKLJUČAVANJE
Indikator ne svijetli	Svjetlina LED lampica u aplikaciji je uvelike smanjena	Povećajte svjetlinu LED lampica u aplikaciji

TVORNIČKE POSTAVKE

O TVORNIČKIM POSTAVKAMA

Ako kod vašeg uređaja BONECO upravljanje ne radi kako očekujete ili ako želite izbrisati sve prilagodbe, možete vratiti uređaj na tvorničke postavke. Sve prilagodbe i postavke bit će izbrisane.

 Nakon vraćanja na tvorničke postavke treba ponovno povezati uređaj BONECO s pametnim telefonom kako bi bilo moguće daljnje upravljanje putem aplikacije.

VRAĆANJE UREĐAJA NA TVORNIČKE POSTAVKE

Vratite svoj uređaj BONECO na tvorničke postavke na način da pritisnete i držite pritisnut crni gumb na uređaju oko 30 sekundi sve dok LED lampice ne počnu svijetliti crveno. Uređaj BONECO sada se nalazi u istom stanju kao i pri puštanju u rad.

ΟΔΗΓΙΕΣ ΧΡΗΣΗΣ

ΠΙΝΑΚΑΣ ΠΕΡΙΕΧΟΜΕΝΩΝ

Περιλαμβάνονται	488
Ο υγιεινός αέρας είναι μια βασική ανάγκη	488
Διαθεσιμότητα αξεσουάρ	488
Επισκόπηση και ονομασία των εξαρτημάτων	489
Τεχνικές πληροφορίες	490
Θέση σε λειτουργία	491
Χειροκίνητος χειρισμός	493
Σχετικά με τον χειροκίνητο χειρισμό	493
Η λειτουργία AUTO	493
Προσαρμοσμένη λειτουργία AUTO	493
Ενεργοποίηση και απενεργοποίηση	493
Χειροκίνητος έλεγχος	494
Οι διάφορες καταστάσεις λειτουργίας	495
Υβριδικός τρόπος λειτουργίας («Hybrid»)	495
LED τρόπου λειτουργίας «Hybrid»	495
Μόνο ύγρανση («Humidifier» (Υγρανση))	495
LED τρόπου λειτουργίας «Humidifier»	495
Μόνο καθαρισμός («Purifier»)	495
LED τρόπου λειτουργίας «Purifier»	495

Οι διάφορες λειτουργίες	496
Οι λειτουργίες	496
Λειτουργία AUTO	496
Λειτουργία SLEEP	496
Λειτουργία BABY	496
Δοχείο αρώματος	497
Δοχείο αρώματος	497
Χρήση	497
Τι σας προσφέρει η εφαρμογή BONECO	498
Σχετικά με την εφαρμογή BONECO	498
Εύρος λειτουργιών	498
Λήψη	499
Εφαρμογή BONECO για iOS	499
Εφαρμογή BONECO για Android	499
Ζευγοποίηση με τη συσκευή BONECO	500
Προετοιμασίες	500
Ζευγοποίηση	500
Υποδείξεις καθαρισμού	501
Σχετικά με τον καθαρισμό	501
Συνιστώμενα διαστήματα καθαρισμού	501

Καθαρισμός συσκευής	502
Αποσυναρμολόγηση και καθαρισμός	502
Καθαρισμός του πλέγματος εξάτμισης AW200 Evaporator mat	503
Σχετικά με το πλέγμα εξάτμισης AW200 Evaporator mat	503
Καθαρισμός στο πλυντήριο ρούχων	503
Καθαρισμός με πλύσιμο στο χέρι	503
Καθαρισμός προφίλτρου	504
Σχετικά με το προφίλτρο	504
Καθαρισμός προφίλτρου	504
Αντικατάσταση αξεσουάρ	505
Αντικατάσταση του A7017 Ionic Silver Stick®	505
Αντικατάσταση φίλτρου γύρης AH300	505
Διαθεσιμότητα αξεσουάρ	505
Δυσλειτουργίες και επιδιόρθωση σφαλμάτων	506
Εργοστασιακές ρυθμίσεις	507
Σχετικά με τις εργοστασιακές ρυθμίσεις	507
Επαναφορά συσκευής	507

ΠΕΡΙΛΑΜΒΑΝΟΝΤΑΙ

Ο ΥΓΙΕΙΝΟΣ ΑΕΡΑΣ ΕΙΝΑΙ ΜΙΑ ΒΑΣΙΚΗ ΑΝΑΓΚΗ

Σε λίγα πράγματα αντιδρούμε με τόση ευαισθησία όπως στον αέρα με κακή ποιότητα. Και ωστόσο, πολλοί άνθρωποι δεν δίνουν ιδιαίτερη σημασία στην ποιότητα του αέρα. Αυτό έχει επιπτώσεις στην υγεία και την ποιότητα ζωής. Για αυτό χαϊρόμαστε ιδιαίτερα, καθώς επιλέγοντας αυτή τη συσκευή της BONECO δημιουργείτε τις προϋποθέσεις για υγιεινό αέρα για εσάς και το περιβάλλον σας.

ΔΙΑΘΕΣΙΜΟΤΗΤΑ ΑΞΕΣΟΥΑΡ

Ανταλλακτικά για φθαρμένα ή πρόσθετα αξεσουάρ μπορείτε να βρείτε:

- στο ειδικό κατάστημα της BONECO,
- στην ηλεκτρονική διεύθυνση www.shop.boneco.com ή
- απευθείας μέσω της εφαρμογής «BONECO healthy air».

ΠΕΡΙΛΑΜΒΑΝΟΝΤΑΙ

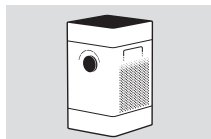

BONECO H300

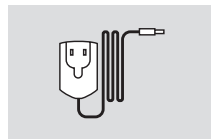

Παροχή ηλεκτρικού
ρεύματος

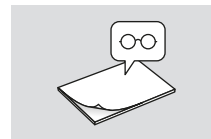

Quick Manual

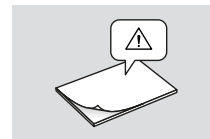

Οδηγίες ασφαλείας

ΕΠΙΣΚΟΠΗΣΗ ΚΑΙ ΟΝΟΜΑΣΙΑ ΤΩΝ ΕΞΑΡΤΗΜΑΤΩΝ

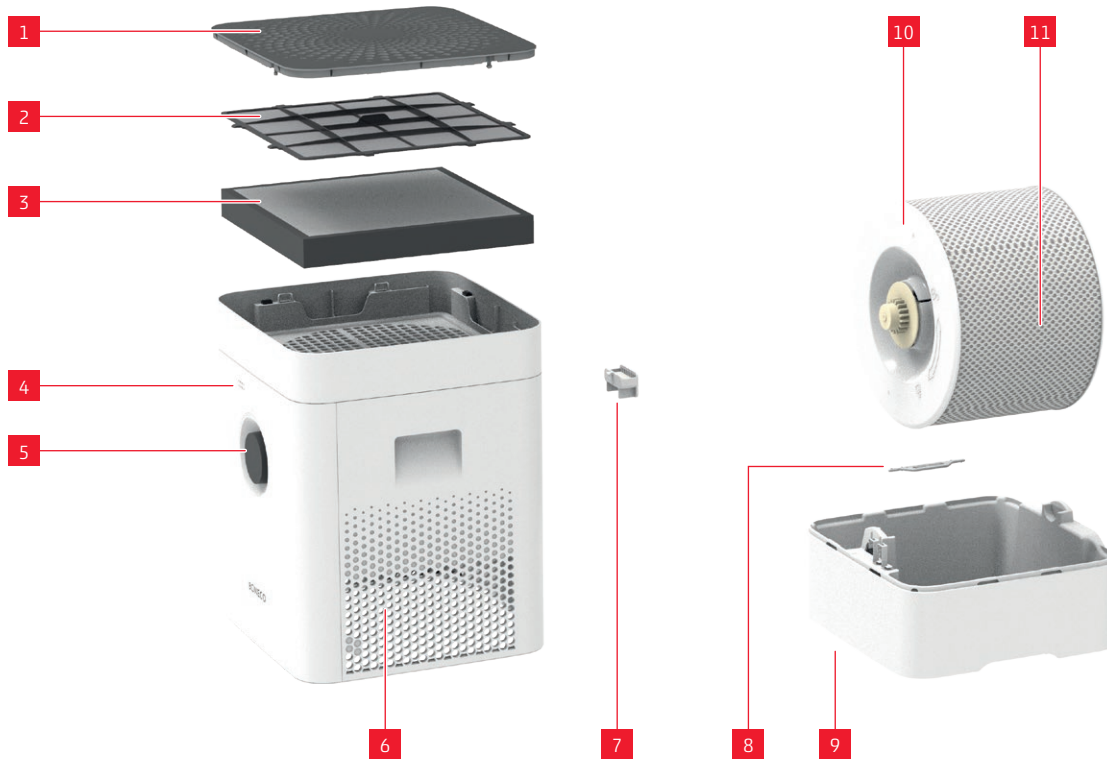

ΘΡΥΛΟΣ

- | | |
|----|---|
| 1 | Κάλυμμα/εισαγωγή αέρα |
| 2 | Προφίλτρο |
| 3 | Φίλτρο γύρης AH300 |
| 4 | Υγρόμετρο |
| 5 | On/Off, βαθμός απόδοσης |
| 6 | Εξαγωγή αέρα |
| 7 | Δοχείο αρώματος* |
| 8 | A7017 Ionic Silver Stick® |
| 9 | Βάση δοχείου νερού* |
| 10 | Τύμπανο* |
| 11 | Πλέγμα εξάτμισης AW200 Evaporator mat** |

* Πλένεται στο πλυντήριο πιάτων έως τους 50 °C

** Πλένεται στο πλυντήριο ρούχων έως τους 40 °C

ΤΕΧΝΙΚΕΣ ΠΛΗΡΟΦΟΡΙΕΣ

ΤΕΧΝΙΚΕΣ ΠΛΗΡΟΦΟΡΙΕΣ*

Όνομασία τύπου	BONECO H300	
Τάση δικτύου	220 - 240 V ~ 50 - 60 Hz	
Κατανάλωση ρεύματος	Αναμονή	0,04 W
	Επίπεδο 1	4,2 W
	Επίπεδο 6	11,6 W
Εξερχόμενη υγρασία έως	350 g/h**	
Σωματίδια CADR	< 90 m ³ /h	
Ενδείκνυται για χώρους έως	50 m ² / 125 m ³	
Χωρητικότητα δοχείου νερού μέγ.	4.5 λίτρα	
Διαστάσεις Μ × Π × Υ	280 × 280 × 465 mm	
Βάρος (άδειο)	5,3 kg	
Ένταση ήχου λειτουργίας	Επίπεδο 1	28 dB(A)
	Επίπεδο 6	51 dB(A)

* Με επιφύλαξη αλλαγών

** Στα 230 V ~ 50 Hz

ΘΕΣΗ ΣΕ ΛΕΙΤΟΥΡΓΙΑ



1 Πιέστε και τις τέσσερις γωνίες του καλύμματος, για να το απασφαλίσετε.



2 Αφαιρέστε το προφίλτρο και το φίλτρο γύρης AH300.



3 Αφαιρέστε το κάλυμμα προστασίας του φίλτρου γύρης AH300.



4 Τοποθετήστε το φίλτρο γύρης AH300 (προσέξτε την κατεύθυνση βέλους).



5 Τοποθετήστε το προφίλτρο.



6 Ασφαλίστε το κάλυμμα με δυνατή πίεση.



7 Αφαιρέστε το επάνω τμήμα.



8 Συμπληρώστε κρύο νερό βρύσης μέχρι το σημάδι.



9 Τοποθετήστε το επάνω τμήμα στη βάση δοχείου νερού.



10 Συνδέστε τη συσκευή με το καλώδιο τροφοδοσίας.



11 Συνδέστε το καλώδιο τροφοδοσίας με την πρίζα.



12 Πιέστε σύντομα τον ρυθμιστή εξερχόμενου, για να ενεργοποιήσετε τη συσκευή.

ΧΕΙΡΟΚΙΝΗΤΟΣ ΧΕΙΡΙΣΜΟΣ

ΣΧΕΤΙΚΑ ΜΕ ΤΟΝ ΧΕΙΡΟΚΙΝΗΤΟ ΧΕΙΡΙΣΜΟ

Ο χειροκίνητος χειρισμός πραγματοποιείται άνετα με τον περιστρεφόμενο διακόπτη στην μπροστινή πλευρά. Η εφαρμογή BONECO προσφέρει πρόσθετες, ευρείες δυνατότητες για τον έλεγχο και τον αυτοματισμό της συσκευής BONECO.

Η ΛΕΙΤΟΥΡΓΙΑ AUTO

Αν δεν έχετε χειριστεί ποτέ ως τώρα τη συσκευή BONECO με την εφαρμογή BONECO και την ενεργοποιήσετε για πρώτη φορά, αυτή ξεκινά στη λειτουργία AUTO. Η συσκευή έχει προρρυθμιστεί για σχετική υγρασία στόχο 50 τοις εκατό. Ο βαθμός απόδοσης προσαρμόζεται αυτόματα στην τρέχουσα υγρασία αέρα: Όσο πιο στεγνός είναι ο αέρας, τόσο υψηλότερος είναι ο βαθμός απόδοσης.

Αν ξεπεραστεί η προρρυθμισμένη υγρασία αέρα στόχος, η συσκευή μεταβαίνει στη λειτουργία αναμονής (Stand-by), αυτή αναγνωρίζεται από τη LED που πάλλεται:



Αν παρατηρηθεί υγρασία αέρα χαμηλότερη από την ελάχιστη ρυθμισμένη τιμή, η συσκευή τίθεται πάλι σε λειτουργία.

ΠΡΟΣΑΡΜΟΣΜΕΝΗ ΛΕΙΤΟΥΡΓΙΑ AUTO

Αν έχετε ήδη χειριστεί τη συσκευή με την εφαρμογή BONECO και έχετε ρυθμίσει μια άλλη υγρασία αέρα, υιοθετείται αυτή η τιμή αυτόματα κατά την ενεργοποίηση.

ΕΝΕΡΓΟΠΟΙΗΣΗ ΚΑΙ ΑΠΕΝΕΡΓΟΠΟΙΗΣΗ

1. Πιέστε σύντομα τον περιστρεφόμενο διακόπτη μία φορά, για να ενεργοποιήσετε τη συσκευή.



Η συσκευή βρίσκεται πάντα στη λειτουργία AUTO κατά την ενεργοποίηση. Αναγνωρίζετε την ενεργή λειτουργία AUTO από τη μικρή LED πάνω από τον περιστρεφόμενο διακόπτη που ανάβει.



2. Για να απενεργοποιήσετε τη συσκευή, ενώ βρίσκεται στη λειτουργία AUTO, πιέστε μία φορά σύντομα τον περιστρεφόμενο διακόπτη.

ΧΕΙΡΟΚΙΝΗΤΟΣ ΕΛΕΓΧΟΣ

1. Πιέστε σύντομα τον περιστρεφόμενο διακόπτη μία φορά, για να ενεργοποιήσετε τη συσκευή.



Η συσκευή βρίσκεται πάντα στη λειτουργία AUTO κατά την ενεργοποίηση.

2. Προσαρμόστε την απόδοση στις ανάγκες σας, θέτοντας τον περιστρεφόμενο διακόπτη στην επιθυμητή βαθμίδα από 1 έως 6. Έτσι αφήνετε τη λειτουργία AUTO (η LED για τη λειτουργία AUTO είναι απενεργοποιημένη).



Ο επιλεγμένος βαθμός απόδοσης υποδεικνύεται από τον αριθμό των LED που ανάβουν πάνω από τον περιστρεφόμενο διακόπτη.



3. Πιέστε μία φορά σύντομα τον περιστρεφόμενο διακόπτη, για να βγείτε από τον χειροκίνητο τρόπο λειτουργίας και να ενεργοποιήσετε ξανά τη λειτουργία AUTO.

4. Πιέστε μία φορά ακόμα τον περιστρεφόμενο διακόπτη, για να απενεργοποιήσετε τη συσκευή.

i Αν αφήσετε τη λειτουργία AUTO, η συσκευή συνεχίζει στον επιλεγμένο βαθμό απόδοσης, μέχρι να αδειάσει η βάση δοχείου νερού - ανεξάρτητα από το πόση είναι η τρέχουσα υγρασία αέρα.

ΟΙ ΔΙΑΦΟΡΕΣ ΚΑΤΑΣΤΑΣΕΙΣ ΛΕΙΤΟΥΡΓΙΑΣ

ΥΒΡΙΔΙΚΟΣ ΤΡΟΠΟΣ ΛΕΙΤΟΥΡΓΙΑΣ («HYBRID»)

Η συσκευή BONECO συνδυάζει δύο λειτουργίες.

- Το φίλτρο γύρης AH300 καθαρίζει τον εισπνεόμενο αέρα από τη γύρη, την οικιακή σκόνη και τη λεπτή σκόνη.
- Μέσω του πλέγματος εξάτμισης Evaporator mat AW200 υγραίνεται ο αέρας χώρου.

Μπορείτε να πετύχετε το καλύτερο αποτέλεσμα, όταν η συσκευή πραγματοποιεί ταυτόχρονα ύγρανση και καθαρισμό. Ανεξάρτητα από αυτό είναι δυνατό να χρησιμοποιείται και μόνο μία από τις δύο λειτουργίες.

LED ΤΡΟΠΟΥ ΛΕΙΤΟΥΡΓΙΑΣ «HYBRID»



ΜΟΝΟ ΥΓΡΑΝΣΗ («HUMIDIFIER» (ΥΓΡΑΝΣΗ))

Συνιστούμε τη χρήση της συσκευής με τοποθετημένο φίλτρο γύρης AH300 και τον χειμώνα, καθώς φιλτράρει από τον αέρα και την οικιακή σκόνη εκτός από τη γύρη. Για τη λειτουργία της συσκευής χωρίς φίλτρο γύρης AH300, απλά αφαιρέστε το φίλτρο από το στήριγμα και μεταβείτε με τη βοήθεια της εφαρμογής BONECO στην κατάσταση λειτουργίας



«Humidifier».

Αν αφαιρέσετε το φίλτρο γύρης AH30, αυξάνεται η μέγιστη απόδοση υγρανήρα, καθώς επιτυγχάνεται βελτιωμένη ροή αέρα.

LED ΤΡΟΠΟΥ ΛΕΙΤΟΥΡΓΙΑΣ «HUMIDIFIER»



ΜΟΝΟ ΚΑΘΑΡΙΣΜΟΣ («PURIFIER»)

Το καλοκαίρι επαρκεί συνήθως η υγρασία αέρα, ωστόσο η γύρη και η σκόνη των ανθών καθιστούν δύσκολη τη ζωή των αλλεργικών. Αν επιθυμείτε να χρησιμοποιήσετε μόνο τη λειτουργία καθαρισμού του φίλτρου γύρης AH300, θέστε τη συσκευή με τη βοήθεια της εφαρμογής BONECO στην κατάσταση λειτουργίας «Purifier» και αφαιρέστε το νερό καθώς και το τύμπανο από τη συσκευή.

LED ΤΡΟΠΟΥ ΛΕΙΤΟΥΡΓΙΑΣ «PURIFIER»



ΟΙ ΔΙΑΦΟΡΕΣ ΛΕΙΤΟΥΡΓΙΕΣ

ΟΙ ΛΕΙΤΟΥΡΓΙΕΣ

Και στις τρεις καταστάσεις λειτουργίας «Hybrid», «Καθαρισμός αέρα» και «Υγρανση αέρα» διατίθενται τρεις λειτουργίες προς επιλογή: AUTO, SLEEP και BABY.

ΛΕΙΤΟΥΡΓΙΑ AUTO

Στη λειτουργία AUTO, η συσκευή BONECO χρησιμοποιεί τις ταχύτερες ανεμιστήρα μεταξύ 1 και 5. Η προρρυθμισμένη υγρασία αέρα είναι 50 %.

ΛΕΙΤΟΥΡΓΙΑ SLEEP

Στη λειτουργία SLEEP, η συσκευή BONECO μπορεί να χρησιμοποιείται και τη νύχτα στο υπνοδωμάτιο. Η συσκευή λειτουργεί εντελώς αυτόματα στη χαμηλότερη ταχύτητα ανεμιστήρα 1, για να ελαχιστοποιείται το επίπεδο θορύβου στη λειτουργία. Η προρρυθμισμένη υγρασία αέρα είναι 45 %.

ΛΕΙΤΟΥΡΓΙΑ BABY

Η λειτουργία BABY χρησιμοποιεί τις ταχύτερες ανεμιστήρα 1 έως 4 και αυξάνει την υγρασία αέρα στο 60 %. Αυτή η τιμή ενδείκνυται ιδανικά για τη χρήση στο παιδικό δωμάτιο, καθώς στα βρέφη και στα μικρά παιδιά συνιστάται υψηλότερη υγρασία αέρα. Ο ανεμιστήρας λειτουργεί τόσο σιγανά, ώστε μια ενδοεπικοινωνία για μωρά να μην ενεργοποιείται.

ΔΟΧΕΙΟ ΑΡΩΜΑΤΟΣ

ΔΟΧΕΙΟ ΑΡΩΜΑΤΟΣ

Στο δοχείο αρώματος στην πίσω πλευρά μπορούν να προστίθενται συνηθισμένα στο εμπόριο αρώματα και αιθέρια έλαια.

 Μην τοποθετείτε αρώματα απευθείας στη βάση δοχείου νερού, καθώς έτσι περιορίζεται η απόδοση της συσκευής ή αυτή μπορεί να υποστεί και ζημιά. Αυτές οι ζημιές δεν καλύπτονται από την εγγύηση.

 Το δοχείο αρώματος μπορεί να καθαριστεί στο πλυντήριο πιάτων. Η θερμοκρασία δεν επιτρέπεται ωστόσο να υπερβαίνει τους 50 °C.

ΧΡΗΣΗ

1. Πιέστε το δοχείο αρώματος, για να αφαιρέσετε το συρτάρι.



2. Βρέξτε την τσόχα στο συρτάρι με ένα άρωμα της επιλογής σας.



ΤΙ ΣΑΣ ΠΡΟΣΦΕΡΕΙ Η ΕΦΑΡΜΟΓΗ BONECO

ΣΧΕΤΙΚΑ ΜΕ ΤΗΝ ΕΦΑΡΜΟΓΗ BONECO

Η εφαρμογή «BONECO healthair» χρησιμοποιείται για τον έλεγχο της συσκευής και σας επιτρέπει να αξιοποιείτε πλήρως όλες τις δυνατότητές της. Η εφαρμογή προσφέρει λειτουργίες όπως χρονοδιακόπτης, προδιαγραφή υγρασίας αέρα ή εναλλαγή μεταξύ διαφόρων προγραμμάτων. Εκτός αυτού, σας υπενθυμίζει τα διαστήματα καθαρισμού και άλλες επαναληπτικές εργασίες.



ΕΥΡΟΣ ΛΕΙΤΟΥΡΓΙΩΝ

Καταστάσεις λειτουργίας

«Hybrid»	Ο αέρας καθαρίζεται και υγραίνεται ταυτόχρονα
«Purifier» (Καθαρισμός του αέρα)	Ο αέρας καθαρίζεται, αλλά δεν υγραίνεται
«Humidifier» (Υγρανση)	Ο αέρας υγραίνεται, αλλά δεν καθαρίζεται

Επιλογή των λειτουργιών

	Προκαθορισμένες ρυθμίσεις για συχνές καταστάσεις
Λειτουργία AUTO	Η συσκευή χρησιμοποιεί όλες τις ταχύτητες ανεμιστήρα 1 έως 5 και προρρυθμίζεται για υγρασία αέρα στόχος 50%
Λειτουργία SLEEP	Η συσκευή χρησιμοποιεί μόνο την ταχύτητα ανεμιστήρα 1 και προρρυθμίζεται για υγρασία αέρα στόχος 45%
Λειτουργία BABY	Η συσκευή χρησιμοποιεί τις ταχύτητες ανεμιστήρα 1 έως 4 και αυξάνει την υγρασία αέρα στο 60%

Υγροστάτης

Καθορισμός της επιθυμητής υγρασίας αέρα

Ροοστάτης

Ρύθμιση φωτεινότητας της LED κατάσταση

Καιρός

Εμφανίζει τον τρέχοντα καιρό και την εξωτερική θερμοκρασία

Πληροφορίες για την αλλαγή φίλτρου

Υποδεικνύει το φθαρμένο φίλτρο γύρης AH300

Πληροφορίες για το A7017 Ionic Silver Stick®

Υποδεικνύει το φθαρμένο A7017 Ionic Silver Stick®

Αξεσουάρ & αναλώσιμα

Υποστηρίζει κατά την αγορά πρόσθετων εξαρτημάτων και διαθέτει περαιτέρω πληροφορίες

ΛΗΨΗ

ΕΦΑΡΜΟΓΗ BONECO ΓΙΑ IOS

Αναζητήστε στο App Store την εφαρμογή «BONECO healthy air» ή σαρώστε τον παρακάτω κωδικό QR-Code. Για την αναγνώριση του κωδικού QR-Code στα iOS 10 ή παλαιότερη έκδοση πρέπει να έχει εγκατασταθεί μια αντίστοιχη εφαρμογή για αυτό. Στα iOS 11 και πιο πρόσφατη έκδοση, ο κωδικός QR-Code αναγνωρίζεται αυτόματα, μόλις στρέψετε την κάμερα επάνω του.



ΕΦΑΡΜΟΓΗ BONECO ΓΙΑ ANDROID

Αναζητήστε στο Google Play Store την εφαρμογή «BONECO healthy air» ή σαρώστε τον παρακάτω κωδικό QR-Code. Για την αναγνώριση του κωδικού QR-Code πρέπει να έχει εγκατασταθεί στη συσκευή σας μια αντίστοιχη εφαρμογή.



ΖΕΥΓΟΠΟΙΗΣΗ ΜΕ ΤΗ ΣΥΣΚΕΥΗ BONECO

ΠΡΟΕΤΟΙΜΑΣΙΕΣ

Βεβαιωθείτε ότι έχει ενεργοποιηθεί η λειτουργία Bluetooth στο smartphone σας. Προσέξτε κατά τη ζευγοποίηση, το smartphone να βρίσκεται στον ίδιο χώρο με τη συσκευή BONECO.

Μετά από επιτυχή ζευγοποίηση μπορείτε να ελέγχετε με το smartphone σας τη συσκευή BONECO στον ίδιο χώρο ή και από έναν διπλανό χώρο. Η μέγιστη απόσταση ανάμεσα στο smartphone και στη συσκευή BONECO εξαρτάται ωστόσο από τα δομικά δεδομένα.

ΖΕΥΓΟΠΟΙΗΣΗ

1. Βεβαιωθείτε ότι έχει ενεργοποιηθεί η λειτουργία Bluetooth στο smartphone σας.
2. Ξεκινήστε την εφαρμογή BONECO.
3. Ακολουθήστε τις οδηγίες στην εφαρμογή.

ΥΠΟΔΕΙΞΕΙΣ ΚΑΘΑΡΙΣΜΟΥ

ΣΧΕΤΙΚΑ ΜΕ ΤΟΝ ΚΑΘΑΡΙΣΜΟ

Η τακτική συντήρηση και ο καθαρισμός είναι προϋπόθεση για μια προβλημάτιστη και υγιεινή λειτουργία.

Τα συνιστώμενα διαστήματα καθαρισμού και συντήρησης διαφέρουν αναλόγως της ποιότητας αέρα και του νερού καθώς και του χρόνου λειτουργίας.

Για τον χειροκίνητο καθαρισμό συνιστάται η χρήση ενός μαλακού πανιού, απορρυπαντικού πιάτων και μιας βούρτσας πλύσης.

 Αποσυνδέετε πάντα τη συσκευή από την πρίζα ρεύματος, πριν ξεκινήσετε τον καθαρισμό! Αν δεν τηρηθεί αυτό, το αποτέλεσμα μπορεί να είναι ηλεκτροπληξία και κίνδυνος για τη ζωή!

 Κατά τον καθαρισμό του τυμπάνου και της βάσης δοχείου νερού στο πλυντήριο πιάτων δεν επιτρέπεται να υπερβαίνεται η θερμοκρασία των 50 °C, καθώς διαφορετικά μπορεί να λυγίσουν τα πλαστικά τμήματα.

ΣΥΝΙΣΤΩΜΕΝΑ ΔΙΑΣΤΗΜΑΤΑ ΚΑΘΑΡΙΣΜΟΥ

Διάστημα	Εργασία
Από την τρίτη ημέρα χωρίς λειτουργία	Εκκένωση βάσης δοχείου νερού και πλήρωση με φρέσκο νερό
Κάθε 2 εβδομάδες	Καθαρισμός βάσης δοχείου νερού, τυμπάνου και πλέγματος εξάτμισης AW200 Evaporator mat Καθαρισμός προφίλτρου
Ετησίως	Αντικατάσταση του A7017 Ionic Silver Stick® Αντικατάσταση φίλτρου γύρης AH300 Καθαρισμός ανεμιστήρα και εσωτερικής περιοχής

ΚΑΘΑΡΙΣΜΟΣ ΣΥΣΚΕΥΗΣ

ΑΠΟΣΥΝΑΡΜΟΛΟΓΗΣΗ ΚΑΙ ΚΑΘΑΡΙΣΜΟΣ

1. Αφαιρέστε το επάνω τμήμα της συσκευής BONECO.



2. Αφαιρέστε το τύμπανο με το πλέγμα εξάτμισης AW200 Evaporator mat.



3. Αφαιρέστε το A7017 Ionic Silver Stick*.



4. Περιστρέψτε τους δύο δίσκους στο τύμπανο, για να το λύσετε. Προσέξτε σε αυτή τη διαδικασία τα σημάδια στην εξωτερική πλευρά του δίσκου.



5. Αφαιρέστε το πλέγμα εξάτμισης AW200 Evaporator mat από το τύμπανο.



6. Καθαρίστε τη βάση δοχείου νερού και το τύμπανο με το χέρι ή στο πλυντήριο πιάτων σε μέγιστη θερμοκρασία 50 °C.



7. Συναρμολογήστε πάλι τη συσκευή BONECO με την αντίθετη σειρά.

ΚΑΘΑΡΙΣΜΟΣ ΤΟΥ ΠΛΕΓΜΑΤΟΣ ΕΞΑΤΜΙΣΗΣ AW200 ΕΝΑΡΟΡΑΤΟΡ ΜΑΤ

ΣΧΕΤΙΚΑ ΜΕ ΤΟ ΠΛΕΓΜΑ ΕΞΑΤΜΙΣΗΣ AW200 ΕΝΑΡΟΡΑΤΟΡ ΜΑΤ

Το πλέγμα εξάτμισης AW200 Evarogator mat μπορεί να καθαρίζεται στο πλυντήριο ρούχων. Χρησιμοποιείτε συνηθισμένο στο εμπόριο απορρυπαντικό.

Συνιστάται να τοποθετείτε το πλέγμα εξάτμισης AW200 Evarogator mat σε έναν σάκο άπλυτων ή να το πλένετε ξεχωριστά, καθώς διαφορετικά θα απορροφήσει ίνες από άλλα ρούχα.

Αν τεντώσετε το πλέγμα εξάτμισης AW200 Evarogator mat μετά από τον καθαρισμό στο τύμπανο, προσέξτε τη σωστή εφαρμογή:

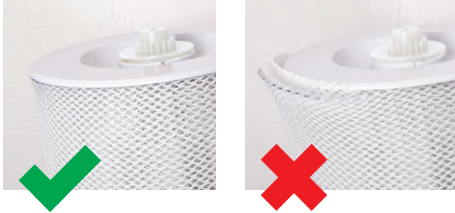

ΚΑΘΑΡΙΣΜΟΣ ΣΤΟ ΠΛΥΝΤΗΡΙΟ ΡΟΥΧΩΝ

Το πλέγμα εξάτμισης AW200 Evarogator mat μπορεί να καθαρίζεται στο πλυντήριο ρούχων. Χρησιμοποιείτε ως πρόσθετο συνηθισμένο στο εμπόριο απορρυπαντικό.



Το πλέγμα εξάτμισης AW200 Evarogator mat επιτρέπεται να πλένεται σε μέγιστη θερμοκρασία 40 °C.



Μη στεγνώνετε το πλέγμα εξάτμισης AW200 Evarogator mat σε στεγνωτήριο για ρούχα.



ΚΑΘΑΡΙΣΜΟΣ ΜΕ ΠΛΥΣΙΜΟ ΣΤΟ ΧΕΡΙ

1. Τρίψτε το πλέγμα εξάτμισης AW200 Evarogator mat πολύ καλά σε ζεστό νερό, στο οποίο έχετε προσθέσει λίγο απορρυπαντικό για πιάτα.
2. Ξεβγάλτε το πλέγμα εξάτμισης AW200 Evarogator mat με καθαρό νερό σε θερμοκρασία επαφής, μέχρι να μη σχηματίζεται πλέον αφρός.
3. Αφήστε το πλέγμα εξάτμισης AW200 Evarogator mat να στεγνώσει, πριν να το τεντώσετε πάλι στο τύμπανο.



g **ΚΑΘΑΡΙΣΜΟΣ ΠΡΟΦΙΛΤΡΟΥ****ΣΧΕΤΙΚΑ ΜΕ ΤΟ ΠΡΟΦΙΛΤΡΟ**

Το προφίλτρο καθαρίζει τον αέρα από τα χονδρικά σωματίδια ρύπων. Καθαρίστε το προφίλτρο, όταν έχει σκόνη ή ρύπους.

ΚΑΘΑΡΙΣΜΟΣ ΠΡΟΦΙΛΤΡΟΥ

1. Πιέστε με τη σειρά και τις τέσσερις γωνίες του καλύμματος, για να το απασφαλίσετε.



2. Αφαιρέστε το προφίλτρο, τραβώντας το προς τα επάνω πιάνοντας τη γλώσσα στο κέντρο.



3. Πλύντε το προφίλτρο με μια βούρτσα καθαρισμού κάτω από τρεχούμενο νερό.



4. Στεγνώστε το προφίλτρο με ένα πανί.



5. Τοποθετήστε το προφίλτρο στη συσκευή.



6. Τοποθετήστε το καλύμμα.



ΑΝΤΙΚΑΤΑΣΤΑΣΗ ΑΞΕΣΟΥΑΡ

ΑΝΤΙΚΑΤΑΣΤΑΣΗ ΤΟΥ Α7017 IONIC SILVER STICK®

Το Α7017 Ionic Silver Stick® αξιοποιεί την αντιμικροβιακή δράση του αργύρου, για να βελτιώνεται σημαντικά η υγιεινή του νερού. Επενεργεί, μόλις έρθει σε επαφή με το νερό – ακόμη κι όταν η συσκευή είναι απενεργοποιημένη.



Αντικαθιστάτε το Α7017 Ionic Silver Stick® κάθε χρόνο, για να εξασφαλιστεί η αντιμικροβιακή δράση.

Το φθαρμένο Α7017 Ionic Silver Stick® μπορεί να απορρίπτεται μαζί με τα κανονικά οικιακά απορρίμματα.

ΑΝΤΙΚΑΤΑΣΤΑΣΗ ΦΙΛΤΡΟΥ ΓΥΡΗΣ ΑΗ300

Το φίλτρο γύρης ΑΗ300 δεν μπορεί να καθαρίζεται.

- Οι ρύποι είναι φυσιολογικοί και αποδεικνύουν τη δράση του φίλτρου γύρης ΑΗ300.
- Αντικαθιστάτε ετησίως το φίλτρο γύρης ΑΗ300, για να διατηρείται η απόδοση καθαρισμού.
- Το μεταχειρισμένο φίλτρο γύρης ΑΗ300 μπορεί να απορρίπτεται μαζί με τα κανονικά οικιακά απορρίμματα.

ΔΙΑΘΕΣΙΜΟΤΗΤΑ ΑΞΕΣΟΥΑΡ

Ανταλλακτικά για φθαρμένα ή πρόσθετα αξεσουάρ μπορείτε να βρείτε:

- στο ειδικό κατάστημα της BONECO,
- στην ηλεκτρονική διεύθυνση www.shop.boneco.com ή
- απευθείας μέσω της εφαρμογής «BONECO healthy air».

ΔΥΣΛΕΙΤΟΥΡΓΙΕΣ ΚΑΙ ΕΠΙΔΙΟΡΘΩΣΗ ΣΦΑΛΜΑΤΩΝ

Πρόβλημα	Πιθανή αιτία	Εργασία
Ο αέρας έχει δυσάρεστη οσμή	Στάσιμο νερό στη βάση δοχείου νερού	Εκκένωση βάσης δοχείου νερού, καθαρισμός συσκευής και πλέγματος εξάτμισης AW200 Evaporator mat
Καμία βελτίωση της ποιότητας αέρα	Ανοιχτά παράθυρα ή πόρτες	Κλείστε τα παράθυρα και τις πόρτες
Η AUTO-LED στη συσκευή αναβοσβήνει με κόκκινο χρώμα	Η βάση δοχείου νερού είναι άδεια	Πλήρωση της βάσης δοχείου νερού
Δεν είναι εφικτός ο χειρισμός της συσκευής στην εφαρμογή. Εμφανίζεται το μήνυμα «Αναζήτηση ...» «Μη προσβάσιμη»	Η συσκευή μπλοκάρεται από ένα άλλο smartphone	Κλείσιμο της εφαρμογής στο δεύτερο smartphone
Η AUTO-LED πάλλεται	Η επιθυμητή υγρασία αέρα επιτεύχθηκε ή ξεπεράστηκε	Δεν απαιτείται
Η τρέχουσα ένδειξη αναβοσβήνει κατά τον χειρισμό	Ο χειρισμός είναι μπλοκαρισμένος	Απενεργοποίηση της λειτουργίας LOCK στην εφαρμογή
Η ένδειξη παραμένει σκούρα	Η φωτεινότητα των LED μειώθηκε έντονα στην εφαρμογή	Αύξηση της φωτεινότητας των LED στην εφαρμογή

ΕΡΓΟΣΤΑΣΙΑΚΕΣ ΡΥΘΜΙΣΕΙΣ

ΣΧΕΤΙΚΑ ΜΕ ΤΙΣ ΕΡΓΟΣΤΑΣΙΑΚΕΣ ΡΥΘΜΙΣΕΙΣ

Αν στη συσκευή σας BONECO ο έλεγχος δεν λειτουργεί όπως αναμένεται ή αν επιθυμείτε να διαγράψετε όλες τις προσαρμογές, μπορείτε να επαναφέρετε τη συσκευή στην εργοστασιακή κατάσταση. Σε αυτή τη διαδικασία διαγράφονται όλες οι προσαρμογές και οι ρυθμίσεις.

 Μετά από την επαναφορά, η συσκευή BONECO πρέπει να ζευγοποιηθεί ξανά με το smartphone, ώστε να συνεχίσει να είναι εφικτός ο έλεγχος με την εφαρμογή.

ΕΠΑΝΑΦΟΡΑ ΣΥΣΚΕΥΗΣ

Επαναφέρετε τη συσκευή BONECO στην εργοστασιακή κατάσταση, πιέζοντας το μαύρο κουμπί στη συσκευή για περ. 30 δευτερόλεπτα, μέχρι οι LED να ανάψουν με κόκκινο χρώμα. Η συσκευή BONECO βρίσκεται τώρα στην ίδια κατάσταση, όπως κατά τη θέση σε λειτουργία.

РУКОВОДСТВО ПО ЭКСПЛУАТАЦИИ

СОДЕРЖАНИЕ

Комплект поставки	512
Здоровый воздух – это жизненная необходимость	512
Возможность использования дополнительных принадлежностей	512
Обзор и наименование комплектующих	513
Технические характеристики	514
Введение в эксплуатацию	515
Ручное управление	517
Информация о ручном управлении	517
Режим «AUTO»	517
Адаптированный режим «AUTO»	517
Включение и выключение	517
Ручное управление	518
Различные режимы работы	519
Гибридный режим работы («Hybrid»)	519
Светодиодный индикатор режима работы «Hybrid»	519
Только увлажнение («Humidifier» (Увлажнение))	519
Светодиодный индикатор режима работы «Humidifier»	519
Только очистка («Purifier»)	519
Светодиодный индикатор режима работы «Purifier»	519

Разные подрежимы	520
Подрежимы	520
Режим «AUTO»	520
Режим «SLEEP»	520
Режим «BABY»	520
Емкость для ароматизирующих веществ	521
Емкость для ароматизирующих веществ	521
Использование	521
Что предлагает Вам приложение BONECO	522
Информация о приложении BONECO	522
Объем услуг	522
Скачать	523
Приложение BONECO для iOS	523
Приложение BONECO для Android	523
Соединение с прибором BONECO	524
Подготовка	524
Подключение	524
Указания по очистке	525
Об очистке	525
Рекомендуемая периодичность очистки	525

Очистка прибора	526
Демонтаж и очистка	526
Очистка увлажняющего фильтра AW200	527
Подробнее об увлажняющем фильтре AW200	527
Стирка в стиральной машине	527
Ручная стирка	527
Промывка фильтра предварительной очистки	528
Информация о фильтре предварительной очистки	528
Промывка фильтра предварительной очистки	528
Замена дополнительных принадлежностей	529
Замена антибактериального серебряного стержня A7017 от Ionic Silver Stick®	529
Замена пылевого фильтра AH300	529
Возможность использования дополнительных принадлежностей	529
Неполадки и устранение неисправностей	530
Заводские настройки	531
Подробнее о заводских настройках	531
Сброс настроек прибора	531

КОМПЛЕКТ ПОСТАВКИ

ЗДОРОВЫЙ ВОЗДУХ – ЭТО ЖИЗНЕННАЯ НЕОБХОДИМОСТЬ

Мало на что мы реагируем так бурно, как на плохой воздух вокруг. Однако, многие уделяют недостаточное внимание качеству окружающего воздуха, а ведь именно он оказывает значительное влияние на здоровье и качество жизни. Тем сильнее нас радует, что благодаря приборам TOP-BONECO Вы можете создать здоровую атмосферу в доме – для себя и своих близких.

ВОЗМОЖНОСТЬ ИСПОЛЬЗОВАНИЯ ДОПОЛНИТЕЛЬНЫХ ПРИНАДЛЕЖНОСТЕЙ

Вы можете заменить отслужившие, а также приобрести дополнительные принадлежности:

- У дилера BONECO
- На сайте www.shop.boneco.com
- Непосредственно через приложение «BONECO healthy air».

КОМПЛЕКТ ПОСТАВКИ

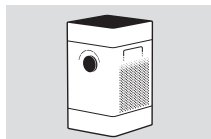

BONECO H300

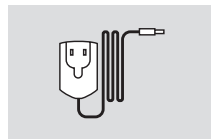

Сетевой блок питания

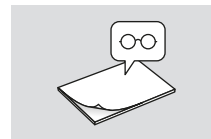

Краткая инструкция

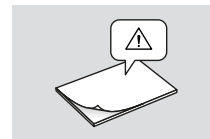

Правила безопасной эксплуатации

ОБЗОР И НАИМЕНОВАНИЕ КОМПЛЕКТУЮЩИХ

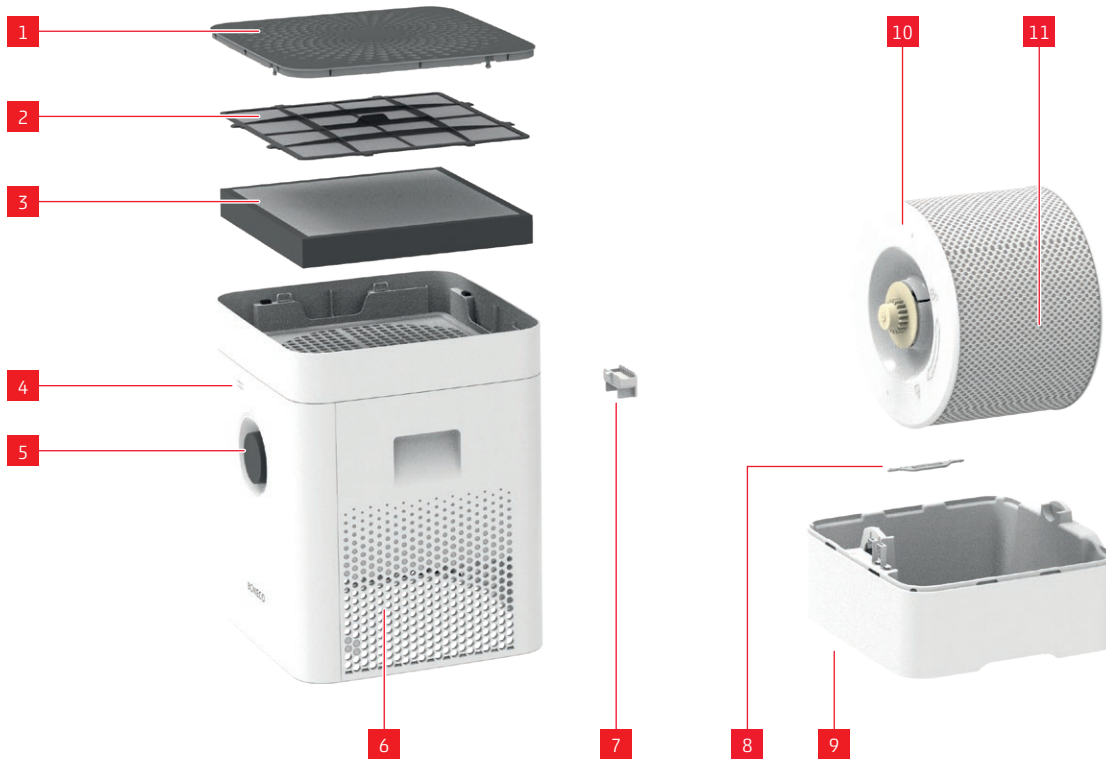

ЛЕГЕНДА

- | | |
|----|--|
| 1 | Крышка/впуск воздуха |
| 2 | Фильтр предварительной очистки |
| 3 | Пылевой фильтр AN300 |
| 4 | Гигрометр |
| 5 | Включение/выключение, уровень мощности |
| 6 | Выход воздуха |
| 7 | Емкость для ароматизирующих веществ* |
| 8 | Антибактериальный серебряный стержень A7017 от Ionic Silver Stick® |
| 9 | Поддон* |
| 10 | Барабан* |
| 11 | Увлажняющий холст-фильтр AW200** |

* Можно очищать в посудомоечной машине при темп. до 50 °C

** Можно очищать в стиральной машине при темп. до 40 °C

ТЕХНИЧЕСКИЕ ХАРАКТЕРИСТИКИ

ТЕХНИЧЕСКИЕ ХАРАКТЕРИСТИКИ*

Наименование модели	BONECO H300	
Напряжение сети	220-240 В ~ 50-60 Гц	
Потребляемая мощность	Режим ожидания	0,04 Вт
	Уровень 1	4,2 Вт
	Уровень 6	11,6 Вт
Производительность по увлажнению до	350 г/ч**	
CADR (коэффициент подачи чистого воздуха) по частицам	< 90 м ³ /ч	
Подходит для помещений размером до	50 м ² /125 м ³	
Емкость резервуара макс.	4,5 л	
Размеры Д × Ш × В	280 × 280 × 465 мм	
Масса (собственная)	5,3 кг	
Уровень шума во время работы	Уровень 1	28 дБ(А)
	Уровень 6	51 дБ(А)

* Мы оставляем за собой право на внесение изменений

** при 230 В ~ 50 Гц

ВВЕДЕНИЕ В ЭКСПЛУАТАЦИЮ



1 Нажмите на все четыре угла крышки, чтобы разблокировать ее.



2 Снимите фильтр предварительной очистки и пылевой фильтр АН300.



3 Снимите защитную оболочку с пылевого фильтра АН300.



4 Установите пылевой фильтр АН300 (в направлении, указанном стрелкой).



5 Установите фильтр предварительной очистки.



6 Защелкните крышку, сильно нажав на нее.



7 Снимите верхнюю часть.



8 Залейте холодную водопроводную воду до метки.



9 Установите верхнюю часть на поддон.

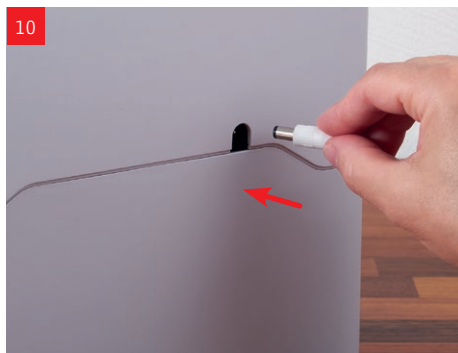

10 Подсоедините прибор к электросети с помощью сетевого кабеля.



11 Вставьте вилку сетевого кабеля в розетку.



12 Нажмите на регулятор мощности, чтобы включить прибор.

РУЧНОЕ УПРАВЛЕНИЕ

ИНФОРМАЦИЯ О РУЧНОМ УПРАВЛЕНИИ

Прибором удобно управлять с помощью поворотного переключателя на передней части корпуса. Приложение BONECO обеспечивает дополнительные широкие возможности для управления и автоматизации приборов BONECO.

РЕЖИМ «АУТО»

Если раньше вы не осуществляли управление прибором BONECO через приложение BONECO и впервые включили его, прибор запустится в режиме «АУТО». Прибор настроен на относительную влажность воздуха 50 %. Уровень мощности автоматически адаптируется к текущей влажности воздуха: чем суше воздух, тем выше уровень мощности.

При превышении заданной влажности воздуха прибор переходит в режим ожидания Stand-by, на что указывает мигающий светодиод:



Если влажность воздуха опускается ниже установленного значения, прибор возобновляет работу.

АДАПТИРОВАННЫЙ РЕЖИМ «АУТО»

Если вы уже управляете прибором BONECO через приложение BONECO и настроили другое значение влажности воздуха, это значение будет автоматически принято.

ВКЛЮЧЕНИЕ И ВЫКЛЮЧЕНИЕ

1. Однократно нажмите на поворотный переключатель, чтобы включить прибор.



При включении прибор всегда находится в режиме «АУТО». На активность режима «АУТО» указывает маленький горящий светодиод над поворотным переключателем.



2. Для выключения прибора, находящегося в режиме «АУТО», однократно нажмите на поворотный переключатель.

РУЧНОЕ УПРАВЛЕНИЕ

1. Однократно нажмите на поворотный переключатель, чтобы включить прибор.



При включении прибор всегда находится в режиме «АВТО».

2. Подберите режим мощности под свои потребности, повернув поворотный переключатель на нужный уровень от 1 до 6. При этом Вы выйдете из режима «АВТО» (светодиод режима «АВТО» погаснет).



На выбранный режим работы указывает количество горящих светодиодов над поворотным переключателем.



3. Однократно нажмите на поворотный переключатель, чтобы выйти из ручного режима и повторно включить режим «АВТО».

4. Повторно нажмите на поворотный выключатель, чтобы выключить прибор.

i При выходе из режима «АВТО» прибор продолжит работу на выбранном уровне мощности до опорожнения поддона для воды, независимо от того, насколько высока фактическая влажность воздуха.

РАЗЛИЧНЫЕ РЕЖИМЫ РАБОТЫ

ГИБРИДНЫЙ РЕЖИМ РАБОТЫ («HYBRID»)

Прибор BONECO объединяет в себе две функции.

- Пылевой фильтр AN300 очищает воздух от пыли, домашней пыли и тонкодисперсной пыли.
- Увлажняющий холст-фильтр AW200 служит для увлажнения воздуха в помещении.

Наилучшие результаты будут достигнуты в том случае, если прибор будет одновременно увлажнять и очищать воздух. Тем не менее, можно использовать лишь одну из этих функций.

СВЕТОДИОДНЫЙ ИНДИКАТОР РЕЖИМА РАБОТЫ «HYBRID»



ТОЛЬКО УВЛАЖНЕНИЕ («HUMIDIFIER» (УВЛАЖНЕНИЕ))

Рекомендуется использовать прибор даже зимой с установленным пылевым фильтром AN300, поскольку он удаляет из воздуха не только пыльцу, но и домашнюю пыль. Для эксплуатации прибора без пылевого фильтра AN300 просто извлеките фильтр из держателя и с помощью приложения BONECO переключите прибор в режим работы «Humidifier».



Без пылевого фильтра AN300 максимальная мощность увлажнителя возрастет, поскольку создаются лучшие условия для прохождения воздушного потока.

СВЕТОДИОДНЫЙ ИНДИКАТОР РЕЖИМА РАБОТЫ «HUMIDIFIER»



ТОЛЬКО ОЧИСТКА («PURIFIER»)

Летом влажность воздуха обычно достаточна, однако пыльца и цветочная пыль осложняют жизнь аллергикам. Если Вы хотите использовать только очищающую функцию пылевого фильтра AN300, переключите прибор с помощью приложения BONECO в режим работы «Purifier», а также удалите воду и снимите барабан.

СВЕТОДИОДНЫЙ ИНДИКАТОР РЕЖИМА РАБОТЫ «PURIFIER»



РАЗНЫЕ ПОДРЕЖИМЫ

ПОДРЕЖИМЫ

Во всех трёх режимах работы «Hybrid», «Очистка воздуха» и «Увлажнение воздуха» доступны три разных режима: «AUTO», «SLEEP» и «BABY».

РЕЖИМ «AUTO»

В режиме «AUTO» прибор BONECO использует все скорости вентилятора от 1 до 5. Заданная влажность воздуха составляет 50 %.

РЕЖИМ «SLEEP»

В режиме «SLEEP» прибор BONECO можно оставлять включенным даже ночью. Прибор работает автоматически с минимальной скоростью вентилятора 1, что обеспечивает снижение уровня шума во время работы. Заданная влажность воздуха составляет 45 %.

РЕЖИМ «BABY»

В режиме «BABY» прибор включает скорости вентилятора от 1 до 4 и повышает влажность воздуха до 60 %. Данный показатель является идеальным для детской, поскольку в помещениях, где находятся грудные и малолетние дети, рекомендуется поддерживать более высокую влажность воздуха. Вентилятор работает настолько тихо, что радионяня не реагирует на него.

ЕМКОСТЬ ДЛЯ АРОМАТИЗИРУЮЩИХ ВЕЩЕСТВ

ЕМКОСТЬ ДЛЯ АРОМАТИЗИРУЮЩИХ ВЕЩЕСТВ

В емкость для ароматизирующих веществ с обратной стороны корпуса можно залить обычный ароматизатор и эфирные масла.

 Запрещается заливать ароматизирующие вещества непосредственно в поддон, так как это может привести к снижению мощности и даже к повреждению прибора. Действие гарантии на повреждения подобного рода не распространяется.

 Емкость для ароматизирующих веществ можно мыть в посудомоечной машине. Однако температура не должна превышать 50 °С.

ИСПОЛЬЗОВАНИЕ

1. Для извлечения выдвижного лотка нажмите на емкость для ароматизирующих веществ.



2. Накапайте ароматизирующее вещество на войлочную вставку в выдвижном лотке.



ЧТО ПРЕДЛАГАЕТ ВАМ ПРИЛОЖЕНИЕ BONECO

ИНФОРМАЦИЯ О ПРИЛОЖЕНИИ BONECO

Приложение «BONECO healthy air» обеспечивает расширенные возможности для управления прибором и позволяет Вам раскрыть весь его потенциал. Приложение содержит такие функции, как таймер, задание влажности воздуха или переключение между различными программами. Кроме того, оно напоминает об интервалах очистки и прочих регулярных работах.

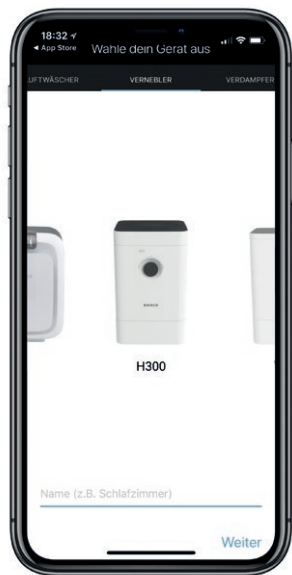

ОБЪЕМ УСЛУГ

Режимы работы	«Hybrid»	Одновременно происходят очистка и увлажнение воздуха
	«Purifier» (Очистка воздуха)	Воздух очищается, но не увлажняется
	«Humidifier» (Увлажнение)	Воздух увлажняется, но не очищается
Выбор подрежима		Предварительно заданные настройки для часто встречающихся ситуаций
	Режим «AUTO»	Доступны для использования все скорости вентилятора от 1 до 5, а заданная влажность воздуха составляет 50 %
	Режим «SLEEP»	Прибор включает скорость вентилятора 1, а заданная влажность воздуха составляет 45 %
	Режим «BABY»	Прибор включает скорости вентилятора от 1 до 4 и повышает влажность воздуха до 60 %
Гигростат		Задание требуемой влажности воздуха
Диммер		Задание яркости свечения светодиодного индикатора состояния
Погода		Индикация текущей погоды и наружной температуры
Информация о замене фильтра		Указывает на истечение срока службы пылевого фильтра AH300
Информация об антибактериальном серебряном стержне A7017 от Ionic Silver Stick®		Указывает на истечение срока службы антибактериального серебряного стержня A7017 от Ionic Silver Stick®
Дополнительные принадлежности и расходные материалы		Обеспечивает возможность покупки и предоставляет дополнительную информацию

СКАЧАТЬ

ПРИЛОЖЕНИЕ BONECO ДЛЯ IOS

Найдите в App Store по запросу «BONECO healthy air» или отсканируйте приведенный ниже QR-код. Для распознавания QR-кода системами смартфонов iOS 10 и ранее потребуется установить соответствующее приложение. Версией iOS 11 и более поздними версиями QR-код распознается автоматически при направлении на него камеры.



ПРИЛОЖЕНИЕ BONECO ДЛЯ ANDROID

Найдите в Google Play Store по запросу «BONECO healthy air» или отсканируйте приведенный ниже QR-код. Для распознавания QR-кода на Вашем устройстве должно быть установлено соответствующее приложение.

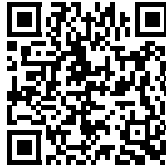

СОЕДИНЕНИЕ С ПРИБОРОМ BONECO

ПОДГОТОВКА

Убедитесь, что на Вашем смартфоне включена функция Bluetooth. При подключении смартфон должен находиться в том же помещении, что и прибор BONECO.

При успешном подключении Вы сможете управлять прибором BONECO со своего смартфона, находясь в том же или смежном помещении. Максимальное расстояние между смартфоном и прибором BONECO зависит от конструктивных особенностей помещения.

ПОДКЛЮЧЕНИЕ

1. Убедитесь, что на Вашем смартфоне включена функция Bluetooth.
2. Запустите приложение BONECO.
3. Следуйте указаниям в приложении.

УКАЗАНИЯ ПО ОЧИСТКЕ

ОБ ОЧИСТКЕ

Регулярный уход за прибором и его очистка – это условие бесперебойной эксплуатации и гигиеничности прибора.

Рекомендуемые интервалы очистки и ухода зависят от качества воздуха и воды, а также от фактической продолжительности работы.

Для очистки вручную рекомендуется использовать мягкую салфетку, средство для мытья посуды и губку для посуды.



Перед началом очистки всегда отсоединяйте прибор от электросети! Несоблюдение данного правила может привести к поражению электрическим током и представляет угрозу для жизни!



При очистке барабана и поддона в посудомоечной машине температура не должна превышать 50 °С, иначе пластмассовые детали могут деформироваться.

РЕКОМЕНДУЕМАЯ ПЕРИОДИЧНОСТЬ ОЧИСТКИ

Интервал	Способ устранения
Если прибор не был в эксплуатации три дня и дольше	Опорожнить поддон, заполнить свежей водой
Каждые 2 недели	Очистить поддон, барабан и увлажняющий холст-фильтр AW200
	Промывка фильтра предварительной очистки
Ежегодно	Замена антибактериального серебряного стержня A7017 от Ionic Silver Stick®
	Замена пылевого фильтра AN300
	Очистить вентилятор и внутренние поверхности

ОЧИСТКА ПРИБОРА

ДЕМОНТАЖ И ОЧИСТКА

1. Снимите верхнюю часть прибора BONECO.



2. Извлеките барабан с увлажняющим фильтром AW200.



3. Извлеките антибактериальный серебряный стержень Ionic Silver Stick® A7017.



4. Поверните оба диска на барабане для их отсоединения. При этом следите за метками с наружной стороны диска.



5. Снимите увлажняющий фильтр AW200 с барабана.



6. Произведите очистку поддона и барабана вручную или в посудомоечной машине при температуре не выше 50 °С.



7. Соберите прибор BONECO в обратной последовательности.

ОЧИСТКА УВЛАЖНЯЮЩЕГО ФИЛЬТРА AW200

ПОДРОБНЕЕ ОБ УВЛАЖНЯЮЩЕМ ФИЛЬТРЕ AW200

Увлажняющий фильтр AW200 можно стирать в стиральной машине. Используйте обычное моющее средство.

Рекомендуется положить увлажняющий фильтр AW200 в мешок для белья или постирать его отдельно, иначе он забьется волокнами от другого белья при стирке.

Натягивая увлажняющий фильтр AW200 после стирки на барабан, следите за правильностью его посадки:



СТИРКА В СТИРАЛЬНОЙ МАШИНЕ

Увлажняющий фильтр AW200 можно стирать в стиральной машине. Используйте в качестве добавки обычное моющее средство.



Увлажняющий фильтр AW200 можно стирать при температуре не выше 40 °С.



Не сушите увлажняющий фильтр AW200 в сушильной машине.



РУЧНАЯ СТИРКА

1. Тщательно постирайте увлажняющий фильтр AW200 в теплой воде с добавлением небольшого количества моющего средства.
2. Промывайте увлажняющий фильтр AW200 в теплой чистой воде до тех пор, пока не прекратится пенообразование.
3. Дайте увлажняющему фильтру AW200 высохнуть, прежде чем натягивать его на барабан.



ПРОМЫВКА ФИЛЬТРА ПРЕДВАРИТЕЛЬНОЙ ОЧИСТКИ

ИНФОРМАЦИЯ О ФИЛЬТРЕ ПРЕДВАРИТЕЛЬНОЙ ОЧИСТКИ

Фильтр предварительной очистки задерживает крупные частицы пыли. Промывайте фильтр предварительной очистки, если он забит пылью или загрязнен.

ПРОМЫВКА ФИЛЬТРА ПРЕДВАРИТЕЛЬНОЙ ОЧИСТКИ

1. Последовательно нажмите на все четыре угла крышки, чтобы разблокировать ее.



2. Снимите фильтр предварительной очистки, потянув его за планку в центре вверх.



3. Под струей воды промойте фильтр предварительной очистки. Удобно это делать с помощью щетки.



4. Протрите фильтр салфеткой.



5. Установите фильтр в прибор.



6. Установите крышку.



ЗАМЕНА ДОПОЛНИТЕЛЬНЫХ ПРИНАДЛЕЖНОСТЕЙ

ЗАМЕНА АНТИБАКТЕРИАЛЬНОГО СЕРЕБРЯНОГО СТЕРЖНЯ A7017 ОТ IONIC SILVER STICK®

Действие антибактериального серебряного стержня A7017 от Ionic Silver Stick® основано на антимикробных свойствах серебра. Он в значительной мере способствует обеззараживанию воды. Стержень начинает действовать с момента вступления в контакт с водой, даже если увлажнитель выключен.



Для поддержания антимикробного действия следует заменять A7017 от Ionic Silver Stick® ежегодно.

Антибактериальный серебряный стержень A7017 от Ionic Silver Stick®, исчерпавший свой ресурс, можно утилизировать с обычным бытовым мусором.

ЗАМЕНА ПЫЛЕВОГО ФИЛЬТРА АН300

Очистка пылевого фильтра АН300 не предусмотрена.

- Наличие загрязнений является нормой и подтверждает эффективность пылевого фильтра АН300.
- Заменяйте пылевой фильтр АН300 ежегодно для поддержания производительности очистки.
- Пылевой фильтр АН300, исчерпавший свой ресурс, можно утилизировать с бытовым мусором.

ВОЗМОЖНОСТЬ ИСПОЛЬЗОВАНИЯ ДОПОЛНИТЕЛЬНЫХ ПРИНАДЛЕЖНОСТЕЙ

Вы можете заменить отслужившие, а также приобрести дополнительные принадлежности:

- У дилера BONECO
- На сайте www.shop.boneco.com
- Непосредственно через приложение «BONECO healthy air».

НЕПОЛАДКИ И УСТРАНЕНИЕ НЕИСПРАВНОСТЕЙ

Проблема	Возможная причина	Способ устранения
Воздух неприятно пахнет	Застой воды в поддоне	Опорожнить поддон, очистить прибор и увлажняющий холст-фильтр AW200
Качество воздуха не улучшается	Открытые окна или двери	Закройте окна и двери
Светодиод режима «АУТО» на приборе мигает красным цветом	Поддон пуст	Наполнить поддон
Не удается использовать приложение для управления прибором. Открывается сообщение «Поиск ...» «Недоступно»	Прибор заблокирован с другого смартфона	Закрыть приложение на втором смартфоне
Светодиод режима «АУТО» мигает	Достигнута или превышена заданная влажность воздуха	Не требуется
Текущая индикация мигает при попытках управления	Управление заблокировано	Отключить в приложении функцию блокировки
Индикация остается темной	Яркость светодиодов слишком сильно снижена в приложении	Увеличить в приложении яркость светодиодов

ЗАВОДСКИЕ НАСТРОЙКИ

ПОДРОБНЕЕ О ЗАВОДСКИХ НАСТРОЙКАХ

Если Вам не удобна система управления Вашим прибором BONECO или если Вы хотите удалить все настройки, Вы можете сбросить настройки прибора до заводских. При этом все настройки и установки будут удалены.



После перезагрузки необходимо снова установить соединение прибора BONECO со смартфоном, чтобы можно было управлять прибором через приложение.

СБРОС НАСТРОЕК ПРИБОРА

Сбросьте настройки прибора BONECO до заводских, нажав и удерживая черную кнопку на приборе в течение примерно 30 секунд, пока светодиоды не загорятся красным светом. Теперь прибор BONECO имеет те же настройки, с которыми он был введен в эксплуатацию.



使用说明书

目录

供货范围	536	不同的使用模式	544
洁净的空气是基本需求	536	使用模式	544
附件供应	536	自动模式	544
供货范围	536	睡眠模式	544
部件概览和名称	537	儿童模式	544
技术数据	538	香薰盒	545
调试	539	香薰盒	545
手动操作	541	使用	545
关于手动操作	541	BONECO 应用程序的功能	546
自动模式	541	关于 BONECO 应用程序	546
经调整的自动模式	541	功能范围	546
接通和关闭	541	下载	547
手动控制	542	iOS 版本 BONECO 应用程序	547
不同的运行模式	543	安卓系统 BONECO 应用程序	547
混合工作方式 (“Hybrid” (混合))	543	与 BONECO 电器配对	548
运行模式 “Hybrid” (混合) LED 指示灯	543	准备工作	548
仅加湿 (“Humidifier” (加湿器))	543	配对	548
运行模式 “Humidifier” (加湿器) LED 指示灯	543	清洗说明	549
仅净化模式 (“Purifier” (净化器))	543	关于清洗	549
运行模式 “Purifier” (净化器) LED 指示灯	543	建议清洗周期	549
		清洁设备	550
		清洁设备	550

清洁AW200蒸发网	551
关于蒸发网	551
洗衣机中清洗	551
手洗	551
清洗预过滤网	552
关于预过滤网	552
清洗预过滤网	552
附件更换	553
更换 A7017 Ionic Silver Stick® 离子化银棒	553
更换 AH300 花粉过滤网	553
附件供应	553
运行故障和故障排除	554
出厂设置	555
关于出厂设置	555
重置电器	555

供货范围

洁净的空气是基本需求

没有什么比劣质空气更能让人难受的了。然而，很多人对空气质量的关注太少。这会影响健康和生活质量。因此我们更加欣喜于您的 BONECO 电器能够满足您和您的环境对健康室内空气的基本需求。

附件供应

您可以通过以下途径获得旧附件和附加附件的备件：

- 在您的 BONECO 专业经销商处，
- 请访问 www.shop.boneco.com 或
- 直接通过“BONECO healthy air”应用程序。

供货范围

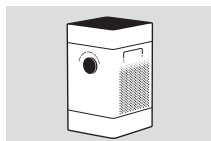

BONECO H300

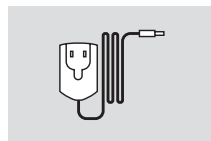

所需电源

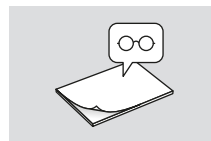

快速手册

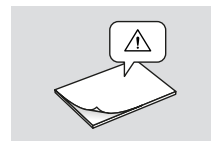

安全注意事项

部件概览和名称

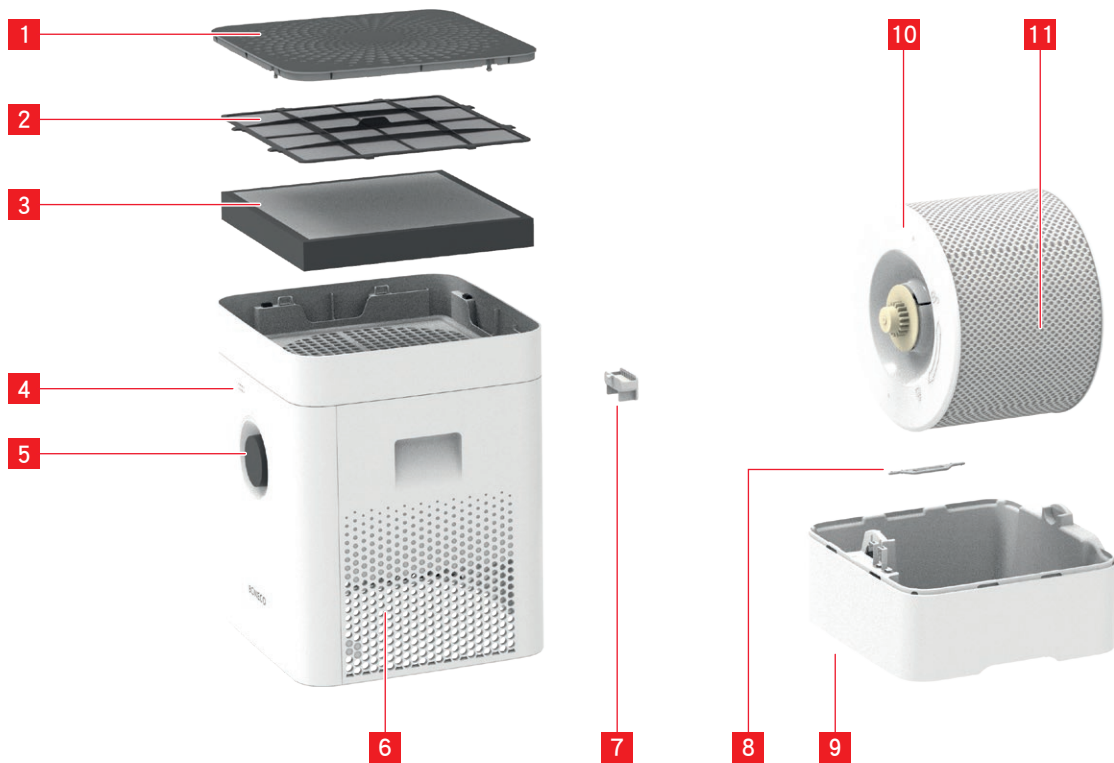

传奇

- | | |
|----|---------------------------------|
| 1 | 盖板/进气口 |
| 2 | 预过滤网 |
| 3 | AH300 花粉过滤网 |
| 4 | 湿度传感器 |
| 5 | 开/关, 运行档位 |
| 6 | 出气口 |
| 7 | 香薰盒* |
| 8 | A7017 Ionic Silver Stick® 离子化银棒 |
| 9 | 水槽* |
| 10 | 桶腔* |
| 11 | AW200 蒸发芯** |

* 可以使用洗碗机清洗, 洗涤温度最高 50° C

** 可以使用洗衣机清洗, 洗涤温度最高 40° C

技术数据

技术数据*

型号名称	BONECO H300	
电压	220-240 V ~ 50-60 Hz	
能耗	待机	0.04 W
	1 级	4.2 W
	6 级	11.6 W
加湿量最高可达	350 g/h**	
颗粒物 CADR 值	< 90 m ³ /h	
最大适用面积	50 m ² / 125 m ³	
容水量最大值	4.5 升	
尺寸, 长×宽×高	280 × 280 × 465 mm	
重量 (空置)	5.3 kg	
工作噪音	1 级	28 db(A)
	6 级	51 db(A)

* 保留更改的权利

** 230 V ~ 50 Hz 时

调试



1 按下盖板四角以脱开盖板。



2 取出预过滤网和 AH300 花粉过滤网。



3 拆下 AH300 花粉过滤网的保护套。



4 插入 AH300 花粉过滤网 (按箭头指示方向)。



5 装入预过滤网。



6 用力压入盖板，直至卡止。



手动操作

关于手动操作

使用前面板上的旋转开关即可方便地进行手动操作。BONECO 应用程序还为 BONECO 电器的控制和自动运行提供了广泛的附加选项。

自动模式

如果您从未使用BONECO APP控制过BONECO设备，那么首次开机设备将采用自动模式工作，加湿的同时也在净化空气。设备预设的目标湿度为50%，档位会自动调节到当前湿度：空气越干燥，档位越高。

如果湿度超过设定值后，设备将切换到待机模式，通过LED灯显示：



当空气湿度低于设定值时，电器会再次开始工作。

经调整的自动模式

使用 BONECO 应用程序操作电器并设定了不同的空气湿度后，电器开机时会自采用新设定的这个空气湿度值。

接通和关闭

1. 短按旋转开关一次即可接通电器。



电器接通时始终处于自动模式下。可以通过旋转开关上方的小型 LED 指示灯识别激活的自动模式。



2. 当电器处于自动模式下时，短按旋转开关一次即可关闭电器。

手动控制

1. 短按旋转开关一次即可接通电器。



电器接通时始终处于自动模式下。

2. 通过将旋转开关调至所需档位 (1~6 档) 来获得所需的功率。由此将退出自动模式 (自动模式 LED 指示灯熄灭)。



所选性能水平会通过旋转开关上方亮起的 LED 指示灯数量显示。



3. 短按旋转开关一次即可退出手动模式并再次激活自动模式。
4. 再次短按旋转开关即可关闭电器。

i 退出自动模式时, 电器会一直按所选的性能水平工作, 直到水槽为空 - 不受实时空气湿度影响。

不同的运行模式

混合工作方式 (“HYBRID” (混合))
BONECO 电器包含两个功能。

- 花粉过滤网 AH300 负责滤除呼吸空气中的花粉、屋尘和细尘。
- 蒸发芯 AW200 负责加湿室内空气。

当电器同时加湿和净化空气时，使用效果最佳。当然，如果仅使用一种功能，也完全没有问题。

运行模式 “HYBRID” (混合) LED 指示灯



仅加湿 (“HUMIDIFIER” (加湿器))
建议您在冬季也将电器搭配 AH300 花粉过滤网使用，因为 AH300 不仅能滤除花粉，还能滤除空气中的屋尘。如需在不带 AH300 花粉过滤网的情况下使用电器，您只需将过滤网从支架中取下，然后借助 BONECO 应用程序将运行模式设定为 “Humidifier” (加湿器) 即可。



如果您取出 AH300 过滤网，可以提高机器的加湿性能，从而是您获得更好的空气流通。

运行模式 “HUMIDIFIER” (加湿器) LED 指示灯



仅净化模式 (“PURIFIER” (净化器))
在夏天，空气湿度通常是足够的，但花粉会给过敏人群带来困扰。如果您只想使用 AH300 花粉过滤网的净化功能，请在 BONECO 应用程序中将运行模式设置为 “Purifier” (净化器) 并将水排空并将桶腔从电器中取出。

运行模式 “PURIFIER” (净化器) LED 指示灯



不同的使用模式

使用模式

在“混合”、“空气净化”和“空气加湿”这三种运行模式下，均可选择三种不同的使用模式：自动模式、睡眠模式及儿童模式。

自动模式

在自动模式下，BONECO 电器将使用全部风扇档位 1-5。预设空气湿度为 50%。

睡眠模式

在睡眠模式下，BONECO 电器可以在夜间放在卧室中使用。电器以最小的风扇档位 1 全自动运行，将运行噪音降至最低。预设空气湿度为 45%。

儿童模式

在儿童模式下，采用风扇档位 1-4，并且目标空气湿度会调高至 60%。该数值特别适合在儿童房内使用，因为婴儿和幼儿需要高一点的空气湿度。此外，风扇运行噪音极低，不会触动婴儿监视器。

香薰盒

香薰盒

背面的香薰盒中可添加市售芳香剂和精油。

 请勿直接在水槽中加入芳香剂，否则会影响电器的性能甚至造成损坏。此类损坏不予保修。

 可以使用洗碗机清洗香薰盒。但洗涤温度不得高于 50 °C。

使用

1. 按压香薰盒以取出抽屉。



2. 将您选择的芳香剂洒在抽屉里的毛毡衬垫上。



BONECO 应用程序的功能

关于 BONECO 应用程序

“BONECO healthy air”应用程序用于控制电器，让您可以发挥电器的全部潜力。该应用程序提供诸如计时器、设定空气湿度或在不同程序之间切换等功能。此外，它还提供清洁间隔，过滤网更换和其它提醒功能。



功能范围

运行模式

“Hybrid” (混合)	同时净化和加湿空气
“Purifier” (净化器)	仅净化空气而不进行加湿
“Humidifier” (加湿器)	仅加湿空气而不进行净化

模式选择

	常用场景的预定义设置
自动模式	电器使用全部风扇档位 1-5，目标空气湿度预设为 50%
睡眠模式	电器使用风扇档位 1，目标空气湿度预设为 45%
儿童模式	电器使用风扇档位 1-4，目标空气湿度调高至 60%

湿度计

确认所需空气湿度

调光器

调节 LED 指示灯亮度

天气

显示当前天气及室外温度

过滤网更换信息

提示更换已用旧的 AH300 花粉过滤网

A7017 Ionic Silver Stick®

离子化银棒 信息

提示更换已用旧的 A7017 Ionic Silver Stick® 离子化银棒

附件及耗材

协助续购并提供更多信息

下载

IOS 版本 BONECO 应用程序

请在 App Store 中搜索“BONECO healthy air”或扫描下方二维码。您需要安装合适的应用程序，以便通过 iOS 10 及更旧版本识别二维码。iOS 11 及更新版本将在摄像头对准后自动识别二维码。



安卓系统BONECO 应用程序

在“百度手机助手”中搜索“BONECO”或扫描下方二维码。阅读二维码需要在设备上安装“百度手机助手”的应用程序。

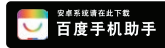

与 BONECO 电器配对

准备工作

请确认您的智能手机的蓝牙功能已激活。配对时请注意，智能手机需和 BONECO 电器处于同一房间内。

配对成功后，您可以用您的手机在同一个或隔壁房间控制 BONECO 电器。不过，智能手机与 BONECO 电器的蓝牙连接最远距离由实际建筑条件决定。

配对

1. 请确认您的智能手机的蓝牙功能已激活。
2. 启动 BONECO 应用程序。
3. 遵循应用程序指引。

清洗说明

关于清洗

定期维护和清洗是保持设备正常运转与卫生的前提。

我们所建议的清洗和维护周期视空气质量、水质以及运行时间而有所不同

手动清洗时，建议使用餐具洗洁精和一把洗涤剂。

 开始清洗之前，请务必使电器断电！否则可能会导致电击并危及生命！

 使用洗碗机清洗桶腔和水槽时，温度不得超过 50° C，否则塑料部件可能会弯曲。

建议清洗周期

周期	措施
未运行后第三天起	排空水槽并重新加注水
每两周一次	清洗水槽、桶腔和 AW200 蒸发芯 清洗预过滤网
每年一次	更换 A7017 Ionic Silver Stick® 离子化银棒 更换 AH300 花粉过滤网 清洗风扇及内部区域

清洁设备

清洁设备

1. 拿开水箱和机器上罩。



2. 拿走轮毂和AW200蒸发网。



3. 拿走A7017离子化银棒。



4. 转动轮毂两侧盘子，打开。请仔细观察侧面的符号。



5. 从轮毂上卸下AW200蒸发网。



6. 用手清洁水盆和轮毂，或者在洗碗机中清洁，温度不超过50°C。



7. 按相反顺序复位。

清洁AW200蒸发网

关于蒸发网

AW200蒸发网可以放进洗衣机中用商用清洗液来清洁。

建议先把AW200蒸发网装进洗衣袋再放进洗衣机中，或者单独AW200洗蒸发网避免收集其它织物的纤维。

复位AW200蒸发网到轮毂中时，请注意正确位置：

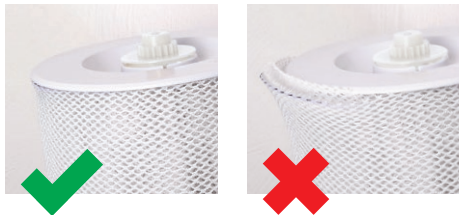

洗衣机中清洗

AW200蒸发网可以放进洗衣机中用商用清洗液来清洁。

 AW200蒸发网清洁的水温不能超过40°C。

 不能在干衣机里烘干AW200蒸发网。



手洗

1. 滚动AW200蒸发网完全浸在温水中加一点清洗液。
2. 持续用清水冲洗直至没有泡沫。
3. 复位到轮毂前需要先晾干AW200蒸发网。



清洗预过滤网

关于预过滤网

预过滤网将粗大的污垢颗粒从空气中滤除。请及时清洗多尘或脏污的预过滤网。

清洗预过滤网

1. 依次按下盖板所有四角以脱开盖板。



2. 向上拉动中间的卡舌，取下预过滤网。



3. 在流水中用清洁刷清洗预过滤网。



4. 用布擦干预过滤网。



5. 将预过滤网装回电器。



6. 用力按盖板，重新卡入锁扣复位。



附件更换

更换 A7017 IONIC SILVER STICK® 离子化银棒

A7017 Ionic Silver Stick® 离子化银棒能通过银的抗菌作用，有效改善水质卫生。银棒在与水接触后立即起作用 - 即使在电器关闭时也是如此。



A7017 Ionic Silver Stick® 离子化银棒需要每年更换一次，以确保其抗菌效果。

用过的 A7017 Ionic Silver Stick® 离子化银棒可以当作普通的生活垃圾丢弃。

更换 AH300 花粉过滤网

无法清洗 AH300 花粉过滤网。

- 脏污是正常现象，但是会影响花粉过滤网的效果。
- 每年更换一次 AH300 花粉过滤网，以保持空气清洁效果。
- 用旧的 AH300 花粉过滤网可以当作普通的生活垃圾丢弃。

附件供应

您可以通过以下途径获得旧附件和附加附件的备件：

- 在您的 BONECO 专业经销商处，
- 请访问 www.shop.boneco.com 或
- 直接通过“BONECO healthy air”应用程序。

运行故障和故障排除

问题	可能的原因	措施
空气有异味	水槽中有残余水分	排空水槽，清洗电器和 AW200 蒸发芯
空气质量不再改善	窗户或门敞开	关闭窗户和门
电器上的自动模式 LED 指示灯闪烁 红光	水槽空	给水槽加水
无法在应用程序中操作电器。出现 信息“搜索中...”“不可用”	电器被另一台智能手机锁住	关闭另一台手机上的应用程序
自动模式 LED 指示灯以脉冲形式 闪烁	已达到或超出所需空气湿度	不必要
操作时实时显示闪烁	操作被阻止	在应用程序中停用锁定功能
显示未亮起	在应用程序中，LED 指示灯的亮度调 得过低	在应用程序中调高 LED 指示灯的亮度

出厂设置

关于出厂设置

如果您的 BONECO 电器控制系统运行方式有悖于您的预期，或者当您想删除所有调整时，可以将电器重置为出厂设置。这样会删除所有调整和设置。



重置后，BONECO 电器必须再次与智能手机配对，以便继续通过应用程序进行操作。

重置电器

如需重置 BONECO 电器，请长按电器上的黑色按钮约 30 秒，直到 LED 指示灯闪烁红光。BONECO 电器现已恢复为出厂调试状态。

BONECO
healthy air

www.boneco.com

BONECO is a registered trademark of BONECO AG, Switzerland
BONECO AG, Espenstrasse 85, 9443 Widnau, Switzerland