

**BONECO**  
healthy air

TRADITION SINCE 1956  
 A SWISS COMPANY

# H400

# MANUAL



**Read and save these instructions**  
**Lesen und behalten Sie diese Anleitung**  
**Lisez et enregistrez ces instructions**  
**Leggere e salvare queste istruzioni**  
**Lea y guarde estas instrucciones**  
**Прочтите и сохраните эти инструкции**  
**阅读并保存这些说明**



- DE** Beachten Sie unbedingt alle Sicherheitshinweise (separat im Lieferumfang enthalten).
- 
- EN** Always observe all safety notes (included separately in delivery).
- 
- FR** Veuillez respecter impérativement l'ensemble des consignes de sécurité (fournies séparément dans le contenu de la livraison).
- 
- IT** È indispensabile osservare tutte le indicazioni sulla sicurezza (contenute separatamente nel volume di fornitura).
- 
- NL** Lees alle veiligheidsinstructies (afzonderlijk in de levering).
- 
- ES** Tenga en cuenta siempre todas las indicaciones de seguridad (se suministran aparte junto con el producto).
- 
- PT** Respeite sempre todas as notas de segurança (incluídas separadamente no fornecimento).
- 
- HU** Feltétlenül ügyeljen az összes biztonsági útmutatóra (a szállítási terjedelem külön tartalmazza).
- 
- PL** Należy koniecznie przestrzegać wszystkich wskazówek bezpieczeństwa (zawartych osobno w zakresie dostawy).
- 
- SE** Följ alltid alla säkerhetsanvisningar (bifogas separat i leveransen).
- 
- FI** Noudata ehdottomasti kaikkia turvallisuusohjeita (sisältyvät erillisenä osana toimituslaajuuteen).
-



**DK** Overhold altid alle sikkerhedsanvisninger (medfølger separat).

---

**NO** Alle sikkerhetsanvisningene (følger med separat) må følges strengt.

---

**LV** Obligāti ievērojiet visus drošības norādījumus (atsevišķi iekļauti piegādes komplektā).

---

**LT** Būtinai atsižvelkite į saugumo nurodymus (atskirai pridėti komplektacijoje).

---

**EE** Järgige tingimata kõiki ohutusjuhised (sisalduvad tarnekomplektis eraldi).

---

**CZ** Bezpodmínečně dodržujte všechny bezpečnostní pokyny (samostatně součástí dodávky).

---

**SK** Bezpodmienečne dodržiavajte všetky bezpečnostné pokyny (samostatná súčasť dodávky).

---

**SI** Obvezno upoštevajte varnostna navodila (vključena v obseg dobave kot ločen dokument).

---

**HR** Obavezno obratite pozornost na sve sigurnosne napomene (odvojeno se nalaze u opsegu isporuke).

---

**GR** Τηρείτε πάντα όλες τις οδηγίες ασφαλείας (περιλαμβάνονται ξεχωριστά στο παραδιδόμενο υλικό).

---

**RU** Изучите все указания по технике безопасности (входят в комплект поставки).

---

**CN** 务必注意所有安全规章 (在供货范围中单独提供)。

---

<b>DE</b>	<b>Gebrauchsanweisung</b>	<b>5</b>	<b>NO</b>	<b>Bruksanvisning</b>	<b>245</b>
<b>EN</b>	<b>Instructions for use</b>	<b>25</b>	<b>LV</b>	<b>Lietošanas instrukcija</b>	<b>265</b>
<b>FR</b>	<b>Mode d'emploi</b>	<b>45</b>	<b>LT</b>	<b>Naudojimo instrukcija</b>	<b>285</b>
<b>IT</b>	<b>Istruzioni per l'uso</b>	<b>65</b>	<b>EE</b>	<b>Kasutusjuhend</b>	<b>305</b>
<b>NL</b>	<b>Gebruiksaanwijzing</b>	<b>85</b>	<b>CZ</b>	<b>Návod k použití</b>	<b>325</b>
<b>ES</b>	<b>Instrucciones de uso</b>	<b>105</b>	<b>SK</b>	<b>Návod na používanie</b>	<b>345</b>
<b>PT</b>	<b>Instruções de utilização</b>	<b>125</b>	<b>SI</b>	<b>Navodila za uporabo</b>	<b>365</b>
<b>HU</b>	<b>Használati útmutató</b>	<b>145</b>	<b>HR</b>	<b>Upute za uporabu</b>	<b>385</b>
<b>PL</b>	<b>Instrukcja obsługi</b>	<b>165</b>	<b>GR</b>	<b>Οδηγίες χρήσης</b>	<b>405</b>
<b>SE</b>	<b>Bruksanvisning</b>	<b>185</b>	<b>RU</b>	<b>Руководство по эксплуатации</b>	<b>425</b>
<b>FI</b>	<b>Käyttöohjeet</b>	<b>205</b>	<b>CN</b>	<b>使用说明书</b>	<b>445</b>
<b>DK</b>	<b>Brugsanvisning</b>	<b>225</b>			

## **GEBRAUCHSANWEISUNG BONECO H400**

# INHALTSVERZEICHNIS

<b>Lieferumfang</b>	<b>8</b>
Zubehör Verfügbarkeit	8
<b>Übersicht und Benennung der Teile</b>	<b>9</b>
<b>Technische Daten</b>	<b>10</b>
<b>Erste Reinigung</b>	<b>10</b>
<b>Inbetriebnahme</b>	<b>11</b>
<b>Manuelle Bedienung</b>	<b>12</b>
Über die manuelle Bedienung	12
Der AUTO-Modus	12
Angepasster AUTO-Modus	12
Ein- und Ausschalten	12
Manuelle Steuerung	13
<b>Die verschiedenen Betriebsarten</b>	<b>14</b>
Hybride Arbeitsweise («Hybrid»)	14
LED-Betriebsmodus «Hybrid»	14
Nur Befeuchtung («Humidifier»)	14
LED-Betriebsmodus «Humidifier»	14
Nur Reinigung	14
LED-Betriebsmodus «Purifier»	14
<b>Duftstoffbehälter</b>	<b>15</b>
Grundsätzliches	15
Verwendung	15

<b>Das bietet Ihnen die BONECO-App</b>	<b>16</b>
Über die BONECO-App	16
Leistungsumfang	16
BONECO-App für iOS	16
BONECO-App für Android	16
<b>Verbinden mit der App</b>	<b>17</b>
Vorbereitungen	17
Koppelung	17
<b>Bedeutung der Status-LED</b>	<b>18</b>
<b>Reinigungshinweise</b>	<b>19</b>
Über die Reinigung	19
Empfohlene Reinigungsintervalle	19
<b>Gerät reinigen</b>	<b>20</b>
Demontage und Reinigung	20
<b>Reinigung der AW200 Verdunstermatte</b>	<b>21</b>
Über die AW200 Verdunstermatte	21
Reinigung in der Waschmaschine	21
Reinigung durch Handwäsche	21
<b>Vorfilter reinigen</b>	<b>22</b>
Über den Vorfilter	22
Vorfilter reinigen	22

<b>Tausch des Zubehörs</b>	<b>23</b>
A7017 Ionic Silver Stick* auswechseln	23
AH300 Pollenfilter ersetzen	23
Zubehör Verfügbarkeit	23
<b>Betriebshinweise und Fehlerbehebungen</b>	<b>24</b>

## LIEFERUMFANG

### GESUNDE LUFT IST EIN GRUNDBEDÜRFNIS:

Auf wenig reagieren wir so empfindlich wie auf schlechte Luft. Und doch schenken viele Menschen der Luftqualität zu wenig Beachtung. Das hat Auswirkung auf Gesundheit und Lebensqualität. Umso mehr freut es uns, dass Sie mit Ihrem TOP-BONECO Gerät Ihnen und Ihrem Umfeld das Grundbedürfnis von gesunder Raumluft ermöglichen.

### ZUBEHÖR VERFÜGBARKEIT

Ersatz für verbrauchtes sowie für zusätzliches Zubehör erhalten Sie:

- bei Ihrem BONECO-Fachhändler,
- unter [www.shop.boneco.com](http://www.shop.boneco.com) oder
- direkt über die «BONECO healthy air» App.

### LIEFERUMFANG

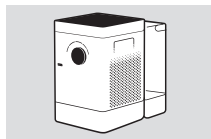

BONECO H400

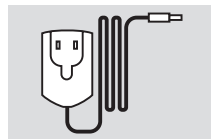

Netzteil

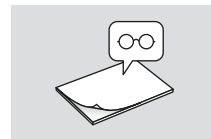

Quick Manual

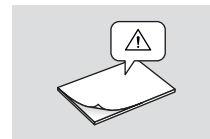

Sicherheitshinweise



## ÜBERSICHT UND BENENNUNG DER TEILE

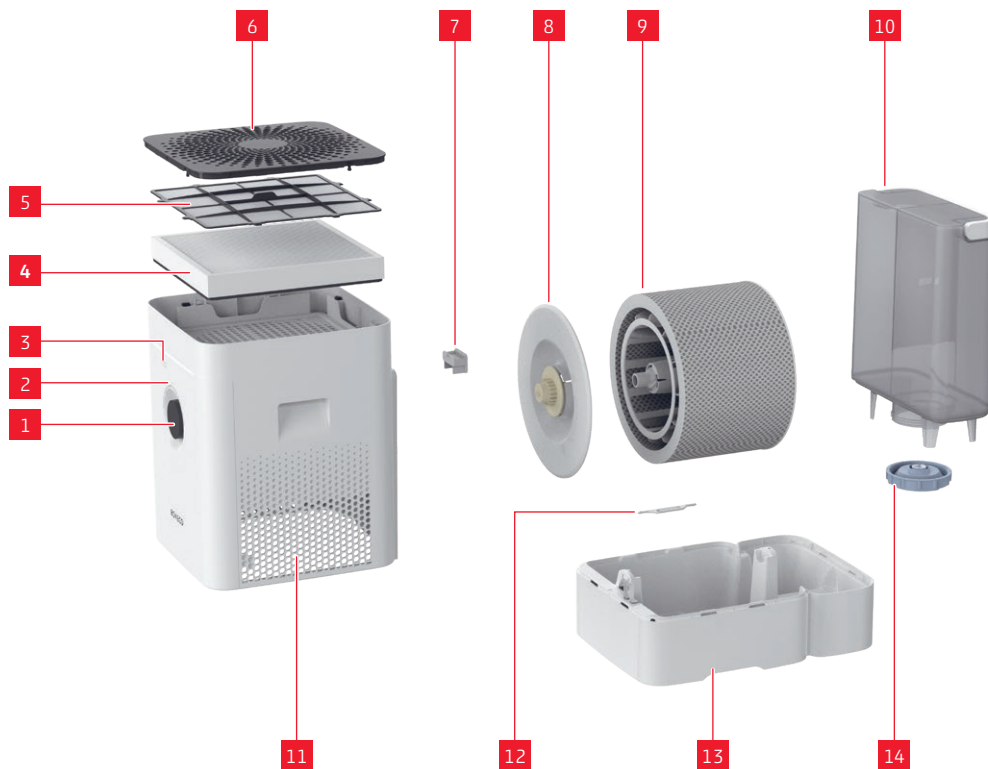

### LEGENDE

1	Ein/Aus, Leistungsstufe
2	Status-LED
3	Hygrometer
4	AH300 Pollenfilter
5	Vorfilter
6	Abdeckung/Lufteinlass
7	Duftstoffbehälter*
8	Trommel*
9	AW200 Verdunstermatte**
10	Wassertank
11	Luftaustritt
12	A7017 Ionic Silver Stick®
13	Wasserwanne*
14	Wassertank-Deckel

\* Waschbar im Geschirrspüler bis 50°C

\*\* Waschbar in der Waschmaschine bis 40°C

## TECHNISCHE DATEN

### TECHNISCHE DATEN\*

Typenbezeichnung	BONECO H400
Netzspannung	100 - 240 V ~ 50/60 Hz
Leistungsaufnahme	4.2 - 11.6 W
Befeuchtungsleistung bis	400 g/h**
Partikel CADR	100 m <sup>3</sup> /h
Geeignet für Raumgrößen bis zu	60 m <sup>2</sup> / 150 m <sup>3</sup>
Fassungsvermögen max.	12 Liter
Abmessungen L × B × H	280 × 400 × 465 mm
Leergewicht	6.77 kg
Betrieblautstärke	25 - 55 dB(A)**

\* Änderungen vorbehalten

\*\* Bei 230 V ~ 50 Hz

## ERSTE REINIGUNG

 Produktionsbedingte Rückstände an der Wasserwanne oder im Wassertank können die Wasserqualität beeinflussen. Deshalb muss die Wasserwanne und der (falls vorhanden) Wassertank vor dem ersten Gebrauch mit warmem Wasser und Geschirrspülmittel gereinigt werden. Spülen Sie anschliessend die Wasserwanne und den (falls vorhanden) Wassertank gründlich unter fließendem Wasser.

## INBETRIEBNAHME



## de MANUELLE BEDIENUNG

### ÜBER DIE MANUELLE BEDIENUNG

Die manuelle Bedienung wird komfortabel mit dem Drehschalter auf der Frontseite durchgeführt. Die BONECO-App bietet zusätzliche, umfangreiche Möglichkeiten für die Steuerung und Automatisierung des BONECO Gerätes.

### DER AUTO-MODUS

Wenn Sie das BONECO Gerät noch nie mit der BONECO-App bedient haben und Sie es zum ersten Mal einschalten, startet es im AUTO-Modus. Das Gerät ist auf eine relative Zielfeuchtigkeit von 50 Prozent voreingestellt. Die Leistungsstufe wird automatisch an die aktuelle Luftfeuchtigkeit angepasst: Je trockener die Luft, umso höher die Leistungsstufe.

Wird die voreingestellte Ziel-Luftfeuchtigkeit überschritten, geht das Gerät in den Stand-by-Modus über, zu erkennen an der pulsierenden LED:



Wird die eingestellte Luftfeuchtigkeit unterschritten, nimmt das BONECO Gerät seine Tätigkeit wieder auf.

### ANGEPASSTER AUTO-MODUS

Wenn Sie das BONECO Gerät bereits mit der BONECO-App bedient und eine andere Luftfeuchtigkeit eingestellt haben, wird dieser Wert beim Einschalten automatisch übernommen.

### EIN- UND AUSSCHALTEN

1. Drücken Sie einmal kurz auf den Drehschalter, um das BONECO Gerät einzuschalten.



Das Gerät befindet sich beim Einschalten immer im AUTO-Modus. Sie erkennen den aktiven AUTO-Modus an der kleinen leuchtenden LED über dem Drehschalter.



2. Um das BONECO Gerät auszuschalten, während er sich im AUTO-Modus befindet, drücken Sie einmal kurz auf den Drehschalter.

## MANUELLE BEDIENUNG (FORTSETZUNG)

### MANUELLE STEUERUNG

1. Drücken Sie einmal kurz auf den Drehschalter, um das BONECO Gerät einzuschalten.



Das Gerät befindet sich beim Einschalten immer im AUTO-Modus.

2. Passen Sie die Leistung an Ihre Bedürfnisse an, indem Sie den Drehschalter auf die gewünschte Stufe von 1 bis 6 stellen. Dadurch verlassen Sie den AUTO-Modus (AUTO-LED ist aus).



Die gewählte Leistungsstufe wird durch die Anzahl der leuchtenden LEDs über dem Drehschalter angezeigt.



3. Drücken Sie einmal kurz auf den Drehschalter, um den manuellen Modus zu verlassen und den AUTOModus erneut zu aktivieren.

4. Drücken Sie ein weiteres Mal auf den Drehschalter, um das BONECO Gerät auszuschalten.



Wenn Sie den AUTO-Modus verlassen, wird das BONECO Gerät in der gewählten Leistungsstufe fortfahren, bis die Wasserwanne leer ist – unabhängig davon, wie hoch die aktuelle Luftfeuchtigkeit ist.

## DIE VERSCHIEDENEN BETRIEBSARTEN

### HYBRIDE ARBEITSWEISE («HYBRID»)

Das BONECO Gerät vereint zwei Funktionen in sich.

- Der AH300 Pollenfilter befreit die Atemluft von Pollen, Hausstaub und Feinstaub.
- Über die Verdunstermatte wird die Raumluft befeuchtet.

Die besten Resultate erreichen Sie, wenn das BONECO Gerät die Luft gleichzeitig befeuchtet und reinigt. Dessen ungeachtet ist es möglich, auch nur eine der beiden Eigenschaften zu nutzen.

### LED-BETRIEBSMODUS «HYBRID»



### NUR BEFEUCHTUNG («HUMIDIFIER»)

Wir empfehlen, das BONECO Gerät auch im Winter mit eingelegtem AH300 Pollenfilter zu verwenden, weil er neben Pollen auch Hausstaub aus der Luft filtert. Um das Gerät ohne AH300 Pollenfilter zu betreiben, nehmen Sie einfach den Filter aus der Halterung und wechseln Sie mithilfe der BONECO-APP auf die Betriebsart «Humidifier».



Wenn Sie den AH300 Pollenfilter entfernen, steigt die maximale Befeuchterleistung, da Sie einen besseren Luftdurchlass erzielen.

### LED-BETRIEBSMODUS «HUMIDIFIER»



### NUR REINIGUNG

Im Sommer ist die Luftfeuchtigkeit normalerweise ausreichend, doch Pollen und Blütenstaub machen Allergikern das Leben schwer. Wenn Sie nur die Reinigungswirkung des AH300 Pollenfilters nutzen möchten, schalten Sie das BONECO Gerät mithilfe der BONECO-App auf die Betriebsart «Purifier» und entfernen Sie das Wasser sowie die Trommel vom Gerät.

### LED-BETRIEBSMODUS «PURIFIER»



## DUFTSTOFFBEHÄLTER

### GRUNDSÄTZLICHES

Im Duftstoffbehälter auf der Rückseite lassen sich handelsübliche Aromastoffe und ätherische Öle hinzugeben.

 Geben Sie keine Duftstoffe direkt in die Wasserwanne, da das BONECO-Gerät in der Leistung beeinträchtigt oder sogar beschädigt werden kann. Diese Schäden sind nicht durch die Garantie abgedeckt.



 Der Duftstoffbehälter kann im Geschirrspüler gereinigt werden. Die Temperatur darf jedoch 50 °C nicht überschreiten.

### VERWENDUNG

1. Entfernen Sie den Wassertank.



2. Drücken Sie auf der Rückseite auf den Duftstoffbehälter, um die Schublade zu entnehmen.



3. Beträufeln Sie die Filzeinlage in der Schublade mit einem Aromastoff Ihrer Wahl.



4. Setzen Sie den Duftstoffbehälter wieder ein.



5. Setzen Sie den Wassertank wieder ein.



## DAS BIETET IHNEN DIE BONECO-APP

### ÜBER DIE BONECO-APP

Die App «BONECO healthy air» wird zur erweiterten Steuerung des BONECO Gerätes verwendet und ermöglicht es Ihnen, sein ganzes Potenzial auszuschöpfen. Die App bietet Funktionen wie Timer, die Vorgabe der Luftfeuchtigkeit oder den Wechsel zwischen verschiedenen Programmen. Ausserdem werden Sie an Reinigungsintervalle und andere wiederkehrende Aufgaben erinnert.

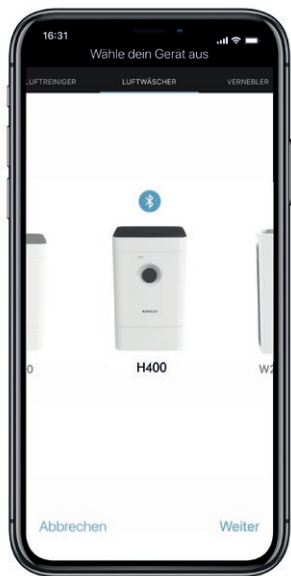

### LEISTUNGSUMFANG

#### Programme

	Vordefinierte Einstellungen für häufige Situationen
Baby-Modus	Das Gerät verwendet die Lüfterstufen 1 bis 4 und erhöht die Luftfeuchtigkeit auf 60%
Sleep-Modus	Das Gerät verwendet nur die Lüfterstufe 1 und eine Ziel-Luftfeuchtigkeit von 45% ist voreingestellt

#### Hygrostat

Festlegen der gewünschten Luftfeuchtigkeit

#### Dimmer

Helligkeit der Status LED einstellen

#### Wetter

Zeigt das aktuelle Wetter und Aussentemperatur an

#### ON-Timer

Das Gerät schaltet sich nach einer bestimmten Zeit ein

#### OFF-Timer

Das Gerät schaltet sich nach einer bestimmten Zeit aus

#### Zubehör & Verbrauchsmaterial

Unterstützt beim Nachkauf und stellt weitere Informationen bereit

### BONECO-APP FÜR IOS

Suchen Sie im App Store nach «BONECO healthy air» oder scannen Sie den untenstehenden QR-Code.



### BONECO-APP FÜR ANDROID

Suchen Sie im Google Play Store nach «BONECO healthy air» oder scannen Sie den untenstehenden QR-Code.





## VERBINDEN MIT DER APP

### VORBEREITUNGEN

Stellen Sie sicher, dass Bluetooth an Ihrem Smartphone aktiviert ist. Achten Sie bei der Koppelung darauf, dass sich das Smartphone im selben Raum befindet, wie das BONECO-Gerät.

Nach erfolgreicher Koppelung können Sie mit Ihrem Smartphone das BONECO Gerät im selben Raum oder sogar in einem anliegenden Raum steuern. Die maximale Distanz zwischen Smartphone und dem BONECO Gerät hängt jedoch von den baulichen Gegebenheiten ab.

### KOPPELUNG

1. Überzeugen Sie sich, dass Bluetooth auf Ihrem Smartphone aktiviert ist.
2. Starten Sie die BONECO-App.
3. Folgen Sie den Anweisungen in der App.

## BEDEUTUNG DER STATUS-LED

### WEISS, BLAU ODER GRÜN LEUCHTENDE LED

Im normalen Betrieb leuchtet die Status-LED konstant in der Farbe der laufenden Betriebsart. Die Leistungsstufe wird durch die Anzahl der beleuchteten Ring-LEDs angezeigt.



### BLAU BLINKENDER LED-RING

Wenn die 6 ringförmigen LEDs blau blinken, ist das BONECO Gerät bereit für die Koppelung mit einem Smartphone via Bluetooth.



### ROT BLINKENDE LED

Die rote LED blinkt, wenn der Wassertank leer ist. Füllen Sie den Wassertank mit frischem, kaltem Leitungswasser.



### BLAU UND WEISS PULSIERENDE LED

Eine pulsierende LED bedeutet, dass die Ziel-Luftfeuchtigkeit im Auto-Modus überschritten wurde; das Gerät befindet sich jetzt im Stand-by-Modus. Der Betrieb wird aufgenommen, sobald die Ziel-Luftfeuchtigkeit unterschritten wird.



## REINIGUNGSHINWEISE

### ÜBER DIE REINIGUNG

Die regelmässige Wartung und Reinigung ist Voraussetzung für einen störungsfreien und hygienischen Betrieb.

Die empfohlenen Reinigungs- und Wartungsintervalle variieren mit der Luft- und Wasserqualität sowie der Betriebsdauer.

Für die manuelle Reinigung wird die Verwendung von einem weichen Tuch, Geschirrspülmittel und einer Abwaschbürste empfohlen.



Trennen Sie das BONECO Gerät immer vom Stromnetz, bevor Sie mit der Reinigung beginnen! Nichtbeachtung kann zu Stromschlägen führen und Leben gefährden!



Bei der Reinigung der Trommel und der Wasserwanne im Geschirrspüler darf eine Temperatur von 50 °C nicht überschritten werden, da sonst die Kunststoffteile verbiegen können.

### EMPFOHLENE REINIGUNGSINTERVALLE

Intervall	Massnahme
ab dem dritten Tag ohne Betrieb	Wasserwanne und Wassertank entleeren und mit frischem Wasser befüllen
alle 2 Wochen	Wasserwanne, Trommel und AW200 Verdunstermatte reinigen Vorfilter reinigen
jährlich	A7017 Ionic Silver Stick* ersetzen Lüfter und Innenbereich reinigen

## GERÄT REINIGEN

### DEMONTAGE UND REINIGUNG

1. Nehmen Sie den oberen Teil des BONECO Gerätes ab.



2. Entnehmen Sie die Trommel mit der AW200 Verdunstermatte.



3. Entfernen Sie den A7017 Ionic Silver Stick\*.



4. Verdrehen Sie die beiden Scheiben an der Trommel, um sie zu lösen. Beachten Sie dabei die Markierungen an der Aussenseite der Scheibe.



5. Ziehen Sie die AW200 Verdunstermatte von der Trommel ab.



6. Reinigen Sie die Wasserwanne und die Trommel von Hand oder im Geschirrspüler bei höchstens 50 °C.



7. Reinigen Sie das Innere des Wassertanks mit einem handelsüblichen Spülmittel von Hand oder mit einer Reinigungsbürste.



8. Reinigen Sie den Wassertank-Deckel mit einem handelsüblichen Spülmittel und einer Reinigungsbürste.



9. Bauen Sie das BONECO-Gerät in der umgekehrten Reihenfolge wieder zusammen.

## REINIGUNG DER AW200 VERDUNSTERMATTE

### ÜBER DIE AW200 VERDUNSTERMATTE

Die AW200 Verdunstermatte kann in der Waschmaschine gereinigt werden. Verwenden Sie handelsübliches Waschmittel.

Es wird empfohlen, die AW200 Verdunstermatte in einen Wäschesack zu legen oder separat zu waschen, da sie sonst lose Fasern von anderen Wäschestücken aufnimmt.

Wenn Sie die AW200 Verdunstermatte nach der Reinigung auf die Trommel spannen, achten Sie auf den korrekten Sitz:

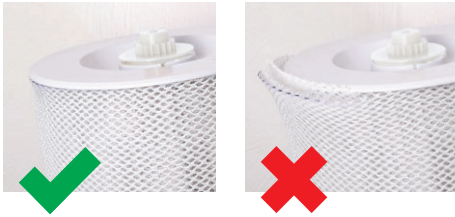

### REINIGUNG IN DER WASCHMASCHINE

Die AW200 Verdunstermatte kann in der Waschmaschine gereinigt werden. Verwenden Sie als Zusatz handelsübliches Waschmittel.

 Die AW200 Verdunstermatte darf bei höchstens 40 °C gewaschen werden.

 Trocknen Sie die AW200 Verdunstermatte nicht im Wäschetrockner.



### REINIGUNG DURCH HANDWÄSCHE

1. Walken Sie die AW200 Verdunstermatte gründlich in warmem Wasser, dem Sie ein wenig Spülmittel hinzugeben haben.



2. Spülen Sie die AW200 Verdunstermatte solange mit handwarmem, klarem Wasser aus, bis sich kein Schaum mehr bildet.

3. Lassen Sie die AW200 Verdunstermatte trocknen, bevor Sie sie wieder auf die Trommel aufspannen.

## de VORFILTER REINIGEN

### ÜBER DEN VORFILTER

Der Vorfilter reinigt die Luft von groben Schmutzpartikeln. Reinigen Sie den Vorfilter, wenn er staubig oder verunreinigt ist.

### VORFILTER REINIGEN

1. Drücken Sie der Reihe nach auf alle vier Ecken der Abdeckung, um sie zu entriegeln.

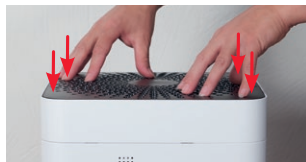

2. Entfernen Sie den Vorfilter, indem Sie ihn an der Lasche in der Mitte nach oben ziehen.



3. Waschen Sie den Vorfilter mit einer Reinigungsbürste unter fließendem Wasser.



4. Trocknen Sie den Vorfilter mit einem Tuch.



5. Setzen Sie den Vorfilter in das Gerät ein.



6. Bringen Sie die Abdeckung an.



## TAUSCH DES ZUBEHÖRS

### A7017 IONIC SILVER STICK\* AUSWECHSELN

Der A7017 Ionic Silver Stick\* nutzt die antimikrobielle Wirkung von Silber, um die Wasserhygiene deutlich zu verbessern. Er wirkt, sobald er mit Wasser in Berührung kommt – selbst dann, wenn das BONECO Gerät ausgeschaltet ist.

Tauschen Sie den A7017 Ionic Silver Stick\* jährlich aus, um die antimikrobielle Wirkung zu gewährleisten.



Der verbrauchte A7017 Ionic Silver Stick\* kann zusammen mit dem regulären Hausmüll entsorgt werden.

### AH300 POLLENFILTER ERSETZEN

Der AH300 Pollenfilter kann nicht gereinigt werden.

- Verschmutzungen sind normal und belegen die Wirkung des AH300 Pollenfilters.
- Tauschen Sie den AH300 Pollenfilter jährlich aus, um die Reinigungsleistung beizubehalten.
- Der verbrauchte AH300 Pollenfilter kann zusammen mit dem regulären Hausmüll entsorgt werden.

### ZUBEHÖR VERFÜGBARKEIT

Ersatz für verbrauchtes sowie für zusätzliches Zubehör erhalten Sie:

- bei Ihrem BONECO-Fachhändler,
- unter [www.shop.boneco.com](http://www.shop.boneco.com) oder
- direkt über die «BONECO healthy air» App.

## BETRIEBSHINWEISE UND FEHLERBEHEBUNGEN

<b>Problem</b>	<b>Mögliche Ursache</b>	<b>Massnahme</b>
Luft riecht unangenehm	Abgestandenes Wasser in der Wasserwanne	Wasserwanne entleeren, Gerät und AW200 Verdunstermatte reinigen
AUTO-LED am Gerät blinkt rot	Die Wasserwanne ist leer	Wasserwanne füllen
Gerät kann in der App nicht bedient werden. Es erscheint die Meldung «Suchen ...» «Nicht erreichbar»	Gerät ist durch ein anderes Smartphone blockiert	App auf dem zweiten Smartphone schliessen
AUTO-LED pulsiert	Die gewünschte Luftfeuchtigkeit erreicht oder überschritten	nicht nötig
Aktuelle Anzeige blinkt bei Bedienung	Bedienung ist blockiert	In der App die LOCK-Funktion deaktivieren
Anzeige bleibt dunkel	Die Helligkeit der LEDs wurde in der App stark reduziert	In der App die Helligkeit der LEDs erhöhen



**INSTRUCTIONS FOR USE**  
**BONECO H400**

## TABLE OF CONTENTS

<b>Items included</b>	<b>28</b>
Availability of accessories	28
<b>Overview and part names</b>	<b>29</b>
<b>Technical data</b>	<b>30</b>
<b>First cleaning</b>	<b>30</b>
<b>Starting up</b>	<b>31</b>
<b>Manual handling</b>	<b>32</b>
On manual handling	32
AUTO mode	32
Adapted AUTO mode	32
Switching on and off	32
Manual control	33
<b>The various operating modes</b>	<b>34</b>
Hybrid mode ("Hybrid")	34
"Hybrid" LED operating mode	34
Humidification only ("Humidifier")	34
"Humidifier" LED operating mode	34
Purification only	34
"Purifier" LED operating mode	34
<b>Fragrance container</b>	<b>35</b>
Basics	35
Use	35

<b>The benefits of the BONECO app</b>	<b>36</b>
About the BONECO app	36
Scope of services	36
BONECO app for iOS	36
BONECO app for Android	36
<b>Connecting to the app</b>	<b>37</b>
Preparations	37
Pairing	37
<b>Meaning of the status LED</b>	<b>38</b>
<b>Notes on cleaning</b>	<b>39</b>
About cleaning	39
Recommended cleaning intervals	39
<b>Cleaning the appliance</b>	<b>40</b>
Disassembly and cleaning	40
<b>Cleaning the AW200 evaporator mat</b>	<b>41</b>
About the AW200 evaporator mat	41
Cleaning in the washing machine	41
Cleaning by hand	41
<b>Cleaning pre-filter</b>	<b>42</b>
About the pre-filter	42
Cleaning pre-filter	42

<b>Replacing the accessories</b>	<b>43</b>
Replacing the A7017 Ionic Silver Stick*	43
Replacing the AH300 pollen filter	43
Availability of accessories	43
<b>Notes on operation and troubleshooting</b>	<b>44</b>

## ITEMS INCLUDED

### HEALTHY AIR IS A BASIC NEED.

There is little to which we react with greater sensitivity than poor air. And yet many people do not pay enough attention to air quality, which has consequences for health and quality of life. This makes us all the more pleased that you have chosen a TOP-BONECO appliance to ensure that the basic need for healthy room air is satisfied for you and the people around you.

### AVAILABILITY OF ACCESSORIES

You can obtain replacements for worn-out accessories as well as additional accessories from:

- Your BONECO specialist dealer,
- At [www.shop.boneco.com](http://www.shop.boneco.com) or
- Directly via the "BONECO healthy air" app.

### ITEMS INCLUDED

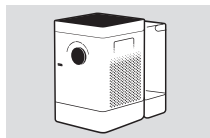

BONECO H400

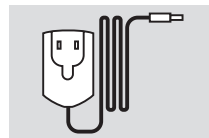

Power supply

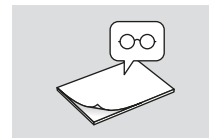

Quick Manual

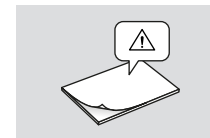

Safety instructions

## OVERVIEW AND PART NAMES

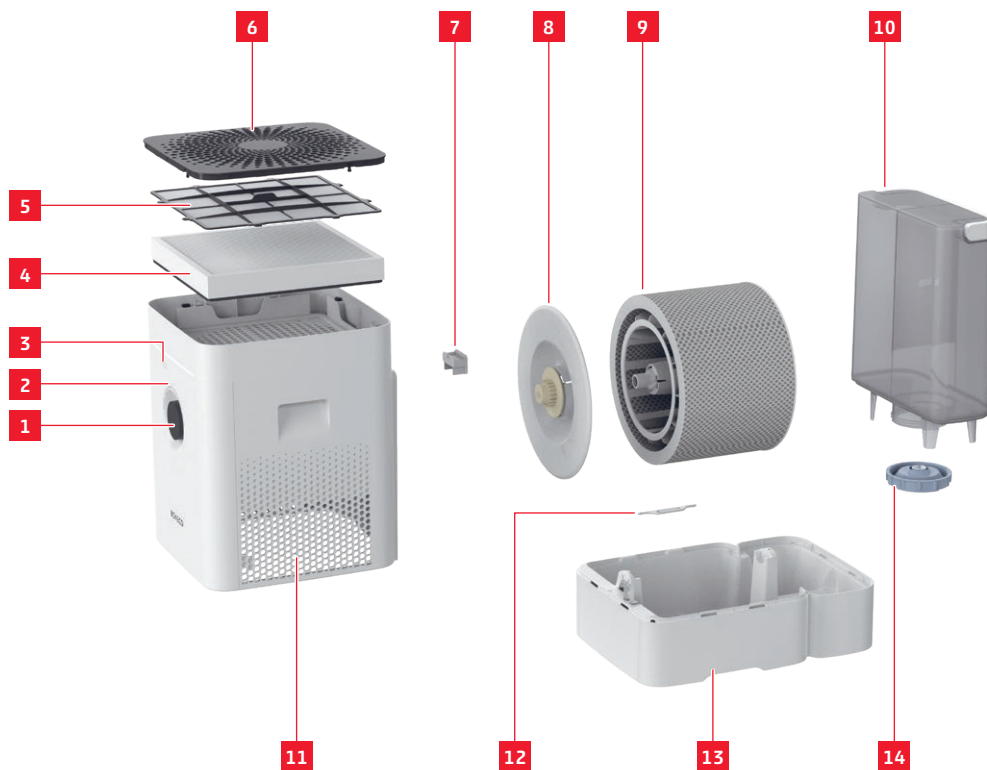

### LEGEND

1	On/Off, performance level
2	Status LED
3	Hygrometer
4	AH300 pollen filter
5	Pre-filter
6	Cover/air inlet
7	Fragrance container*
8	Drum*
9	AW200 evaporator mat**
10	Water tank
11	Air outlet
12	A7017 Ionic Silver Stick®
13	Water base*
14	Water tank cover

\* Washable in the dishwasher up to 50 °C (122 °F)

\*\* Washable in the washing machine up to 40 °C (104 °F)

## TECHNICAL DATA

### TECHNICAL DATA\*

Type designation	BONECO H400
Power supply voltage	100 – 240 V ~ 50 / 60 Hz
Power consumption	4.2 – 11.6 W
Humidity output up to	400 g/h (2.64 gal/day)**
Particle CADR	100 m <sup>3</sup> /h (59 CFM)
Recommended for rooms up to	60 m <sup>2</sup> (650 sq ft) / 150 m <sup>3</sup> (5300 cu ft)
Water capacity max.	12 liters (3.17 gal)
Dimensions L × W × H	280 × 400 × 465 mm (11.0 × 15.7 × 18.3 in)
Weight (empty)	6.77 kg (14.9 lbs)
Operating noise level	25 – 55 dB(A)**

\* Subject to change

\*\* At 230 V ~ 50 Hz

## FIRST CLEANING



Production-related residue on the water base or in the water tank can have an influence on water quality. For this reason, before the first use, the water base and (if present) the water tank must be cleaned with warm water and dish detergent. Then thoroughly rinse the water base and (if present) the water tank under running water.

## STARTING UP



## MANUAL HANDLING

### ON MANUAL HANDLING

Manual handling works conveniently by the knob on the front side. The BONECO app offers additional, extensive options for control and automation of the BONECO appliance.

### AUTO MODE

If you have never operated the BONECO appliance with the BONECO app and switch it on for the first time, it starts up in AUTO mode. The appliance is preset to a target relative humidity of 50 percent. The performance level is automatically adapted to the current humidity: The drier the air, the higher the performance level.

If the preset target humidity is exceeded, the appliance switches to standby mode, which is indicated by the pulsing LED.



If the humidity drops below the set level, the BONECO appliance resumes operation.

### ADAPTED AUTO MODE

If you have already operated the BONECO appliance with the BONECO app and set a different humidity, that value is automatically taken over when the appliance is switched on.

### SWITCHING ON AND OFF

1. Briefly press the knob once to switch on the BONECO appliance.



The appliance is always in AUTO mode when it is switched on. You can identify active AUTO mode by the small LED that lights up above the knob.

2. To switch off the BONECO appliance while it is in AUTO mode, briefly press the knob once.





## MANUAL HANDLING (CONTINUED)

### MANUAL CONTROL

1. Briefly press the knob once to switch on the BONECO appliance.



The appliance is always in AUTO mode when it is switched on.

2. Adjust the output to your needs by setting the knob to the desired level from 1 to 6. This action exits AUTO mode (AUTO LED is off).



The selected performance level is indicated by the number of LEDs that light up above the knob.



3. Briefly press the knob once to exit manual mode and to reactivate AUTO mode.
4. Briefly press the knob once more to switch off the BONECO appliance.



If you exit AUTO mode, the BONECO appliance will continue at the selected performance level until the water base is empty, regardless of what the current level of humidity is.

## THE VARIOUS OPERATING MODES

### HYBRID MODE (“HYBRID”)

The BONECO appliance combines two functions.

- The AH300 pollen filter cleanses breathing air by removing pollen, household dust and fine particles.
- The evaporator mat humidifies the room air.

You achieve the best results when the BONECO appliance is humidifying and purifying the air at the same time. Nevertheless it is possible to use just one of the two functions.

### “HYBRID” LED OPERATING MODE



### HUMIDIFICATION ONLY (“HUMIDIFIER”)

We recommend using the BONECO appliance with inserted AH300 pollen filter even in the winter because, aside from pollen, it also filters household dust out of the air. In order to operate the appliance without the pollen filter, simply remove the filter from its holder and use the BONECO app to switch to “Humidifier” mode.



When you remove the AH300 pollen filter, the maximum humidifier performance increases because you achieve a better air passage.

### “HUMIDIFIER” LED OPERATING MODE



### PURIFICATION ONLY

In summer, humidity is usually sufficient, but pollen gives people with allergies a difficult time. If you only want to use the purifying effect of the AH300 pollen filter, switch the BONECO appliance to “Purifier” operating mode using the BONECO app and remove the water and the drum from the appliance.

### “PURIFIER” LED OPERATING MODE



## FRAGRANCE CONTAINER

### BASICS

Commercially available fragrances and essential oils can be inserted into the fragrance container on the rear side.

 Never mix any additives into the water base itself, since doing so can decrease the performance of the BONECO appliance and even cause damage. This damage is not covered by the warranty.



 The fragrance container can be cleaned in the dishwasher. However, the temperature may not exceed 50 °C (122 °F).

### USE

1. Remove the water tank.



2. On the rear side, press down on the fragrance container to take out the drawer.



3. Sprinkle the felt insert in the drawer with the fragrance of your choice.



4. Reinsert the fragrance container.



5. Reinsert the water tank.



## THE BENEFITS OF THE BONECO APP

### ABOUT THE BONECO APP

The "BONECO healthy air" app is used for enhanced control of the BONECO appliance and lets you take full advantage of its potential. The app includes functions such as a timer, a humidity preset and the option to switch between various programs. In addition, it provides reminders for the cleaning intervals and other recurring tasks.



### SCOPE OF SERVICES

<b>Programs</b>	Predefined settings for frequent situations
"Baby" mode	The appliance uses fan level 1 through 4 and increases the humidity to 60%
"Sleep" mode	The appliance uses fan level 1 only and increases the target humidity to 45%
<b>Hygrostat</b>	Defining the desired humidity
<b>Dimmer</b>	Setting the brightness of the status LED
<b>Weather</b>	Displays the current weather and outside temperature
<b>ON timer</b>	The appliance switches on after a set time
<b>OFF timer</b>	The appliance switches off after a set time
<b>Accessories and consumables</b>	Provides support in replacement orders and further information

### BONECO APP FOR IOS

Search the App Store for "BONECO healthy air" or scan the QR code below.



### BONECO APP FOR ANDROID

Search the Google Play Store for "BONECO healthy air" or scan the QR code below.



## CONNECTING TO THE APP

### PREPARATIONS

Make sure that Bluetooth is activated on your smartphone. During pairing, make sure that the smartphone is in the same room as the BONECO appliance.

Once paired successfully, you can control the BONECO appliance with your smartphone from the same room or even from an adjacent room. However, the maximum distance between smartphone and BONECO appliance depends on the specific structural conditions.

### PAIRING

1. Make sure that Bluetooth is activated on your smartphone.
2. Start the BONECO app.
3. Follow the instructions in the app.

## MEANING OF THE STATUS LED

### LED LIGHTING UP IN WHITE, BLUE OR GREEN

In normal operation, the status LED lights up in the color of the current operating mode continuously. The performance level is indicated by the number of the illuminated ring LEDs.



### LED PULSATING IN BLUE AND WHITE

A pulsating LED indicates that the target humidity has been exceeded in AUTO mode; the appliance is now in stand-by mode. Operation resumes as soon as the humidity drops below the set level.



### LED RING FLASHING IN BLUE

When the 6 ring-shaped LEDs are flashing in blue, the BONECO appliance is ready for pairing with a smartphone via Bluetooth.



### LED FLASHING IN RED

The red LED flashes when the water tank is empty. Fill the water tank with fresh, cold tap water.



## NOTES ON CLEANING

### ABOUT CLEANING

Regular maintenance and cleaning are necessary for trouble-free and hygienic operation.

Recommended cleaning and maintenance intervals vary depending on air quality, water quality and operating time.

A soft cloth, dish detergent and a scrub brush are recommended for cleaning by hand.



Always unplug the BONECO appliance from the power outlet before you begin cleaning. Failure to do so can result in electric shock and fatal injury!



In the case of cleaning the drum and the water base in the dishwasher, a temperature of 50 °C (122 °F) may not be exceeded, as temperatures higher than this can cause the plastic parts to deform.

### RECOMMENDED CLEANING INTERVALS

Interval	Action
After the third day without operation	Empty water base and water tank and fill with fresh water
Every 2 weeks	Clean water base, drum and AW200 evaporator mat Clean the pre-filter
Annually	Replace A7017 Ionic Silver Stick* Clean the fan and the inner area of the appliance

## CLEANING THE APPLIANCE

### DISASSEMBLY AND CLEANING

1. Take off the upper part of the BONECO appliance.



2. Remove the drum with the AW200 evaporator mat.



3. Take out the A7017 Ionic Silver Stick\*.



4. Twist both drum discs to release them. When doing so, note the markings on the outer side of the disc.



5. Remove the AW200 evaporator mat from the drum.



6. Clean the water base and the drum either by hand or in the dish washer at a max. temperature of 50 °C (122 °F).



7. Clean the inside of the water tank by hand or with a suitable cleaning brush using a commercially available dish detergent.



8. Clean the water tank cover with a commercially available dish detergent and a cleaning brush.



9. Put the appliance back together by following the steps in reverse order.



## CLEANING THE AW200 EVAPORATOR MAT

### ABOUT THE AW200 EVAPORATOR MAT

The AW200 evaporator mat can be cleaned in the washing machine. Uses any commercially available detergent.

We recommend putting the AW200 evaporator mat into a laundry bag or washing it separately because it will collect loose fibers from other pieces of laundry otherwise.

When stretching the AW200 evaporator mat on the drum after cleaning, take note of correct positioning:

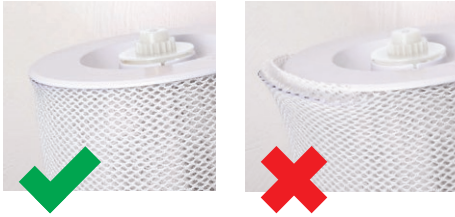

### CLEANING IN THE WASHING MACHINE

The AW200 evaporator mat can be cleaned in the washing machine. Commercially available detergents can be used.

 The AW200 evaporator mat must not be washed at a temperature higher than 40 °C (104 °F).

 Do not dry the AW200 evaporator mat in the clothes dryer.



### CLEANING BY HAND

1. Add a little detergent to warm water and tumble the AW200 evaporator mat in it thoroughly to get dish detergent on all of it.



2. Rinse out the AW200 evaporator mat repeatedly in clean, hand-warm water until suds no longer form.

3. Allow the AW200 evaporator mat to dry before you stretch it on the drum again.

## CLEANING PRE-FILTER

### ABOUT THE PRE-FILTER

The pre-filter cleans the air from coarse contaminants. Clean the pre-filter if it is dusty or dirty.

### CLEANING PRE-FILTER

1. Press down each of the four corners of the cover in sequence to unlock it.

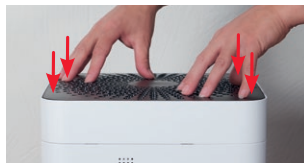

2. Remove the pre-filter by pulling it upwards by the lug in its center.



3. Wash the pre-filter under running water using a cleaning brush.



4. Dry the pre-filter with a cloth.



5. Insert the pre-filter into the appliance.



6. Reattach the cover.



## REPLACING THE ACCESSORIES

### REPLACING THE A7017 IONIC SILVER STICK®

The A7017 Ionic Silver Stick® uses the antimicrobial effect of silver for a significant improvement of water hygiene. It is effective as soon as water comes into contact with it – even if the BONECO appliance is switched off.

Replace the A7017 Ionic Silver Stick® annually to guarantee antimicrobial effectiveness.



The used A7017 Ionic Silver Stick® can be thrown out with your regular household waste.

### REPLACING THE AH300 POLLEN FILTER

The AH300 pollen filter cannot be cleaned.

- Dirt is normal and shows that the AH300 pollen filter is working.
- Replace the AH300 pollen filter once a year to maintain the cleaning performance.
- The used AH300 filter can be disposed of with your regular household waste.

### AVAILABILITY OF ACCESSORIES

You can obtain replacements for worn-out accessories as well as additional accessories from:

- Your BONECO specialist dealer,
- At [www.shop.boneco.com](http://www.shop.boneco.com) or
- Directly via the "BONECO healthy air" app.

## NOTES ON OPERATION AND TROUBLESHOOTING

<b>Problem</b>	<b>Possible cause</b>	<b>Action</b>
<b>Air has an unpleasant odor</b>	Stagnant water in the water base	Drain the water base and clean the appliance and the AW200 evaporator mat
<b>AUTO LED on the appliance flashes red</b>	The water base is empty	Fill the water base
<b>Appliance cannot be operated in the app. The message "Searching ..." "Cannot be found" appears</b>	Appliance is blocked by another smartphone	Close the app on the second smartphone
<b>AUTO LED pulses</b>	The desired humidity has been reached or exceeded	None needed
<b>Current display flashes if operation is attempted</b>	Operation is blocked	Disable the LOCK function in the app
<b>Display remains dark</b>	The brightness of the LEDs has been heavily reduced in the app	Increase the brightness of the LEDs in the app

## **MODE D'EMPLOI BONECO H400**

## SOMMAIRE

<b>Contenu de la livraison</b>	<b>48</b>
Disponibilité des accessoires	48
<b>Vue d'ensemble et désignation des pièces</b>	<b>49</b>
<b>Caractéristiques techniques</b>	<b>50</b>
<b>Premier nettoyage</b>	<b>50</b>
<b>Mise en service</b>	<b>51</b>
<b>Utilisation manuelle</b>	<b>52</b>
Informations concernant l'utilisation manuelle	52
Le mode AUTO	52
Mode AUTO adapté	52
Mise en marche et arrêt	52
Commande manuelle	53
<b>Les divers modes de fonctionnement</b>	<b>54</b>
Mode de travail hybride («Hybrid»)	54
Mode de fonctionnement à LED «Hybrid »	54
Humidification seulement («Humidifier»)	54
Mode de fonctionnement à LED «Humidifier »	54
Nettoyage seulement	54
Mode de fonctionnement à LED «Purifier »	54
<b>Récipient pour substances odorantes</b>	<b>55</b>
Principes de base	55
Utilisation	55

<b>Avantages de l'appli BONECO</b>	<b>56</b>
Informations concernant l'appli BONECO	56
Fonctionnalités	56
Appli BONECO pour iOS	56
Appli BONECO pour Android	56
<b>Connexion à l'appli</b>	<b>57</b>
Actions préparatoires	57
Couplage	57
<b>Signification des LED d'état</b>	<b>58</b>
<b>Précisions concernant le nettoyage</b>	<b>59</b>
Informations concernant le nettoyage	59
Fréquence de nettoyage recommandée	59
<b>Nettoyage de l'appareil</b>	<b>60</b>
Démontage et nettoyage	60
<b>Nettoyage du tapis d'évaporation AW200</b>	<b>61</b>
Informations concernant le tapis d'évaporation AW200	61
Nettoyage au lave-linge	61
Nettoyage à la main	61
<b>Nettoyage du préfiltre</b>	<b>62</b>
Informations concernant le préfiltre	62
Nettoyage du préfiltre	62

<b>Remplacement des accessoires</b>	<b>63</b>
Remplacement du bâtonnet Ionic Silver Stick® A7017	63
Remplacement du filtre à pollen AH300	63
Disponibilité des accessoires	63
<b>Instructions d'utilisation et correction des erreurs</b>	<b>64</b>

## CONTENU DE LA LIVRAISON

### PARCE QUE L'AIR SAIN EST UN BESOIN

#### FONDAMENTAL :

Il y a peu de choses auxquelles nous soyons aussi sensibles qu'à une mauvaise qualité de l'air. Et pourtant nombreuses sont les personnes qui accordent trop peu d'attention à la qualité de l'air, ce qui se répercute sur notre santé et notre qualité de vie. Nous nous réjouissons d'autant plus que votre appareil BONECO haut de gamme vous permette, à vous et à votre entourage, de satisfaire votre besoin fondamental en air ambiant sain.

#### DISPONIBILITÉ DES ACCESSOIRES

Des pièces de rechange pour accessoires usagés ou des accessoires supplémentaires sont disponibles :

- auprès de votre revendeur spécialisé BONECO,
- à l'adresse [www.shop.boneco.com](http://www.shop.boneco.com) ou
- directement via l'application «BONECO healthy air».

### CONTENU DE LA LIVRAISON

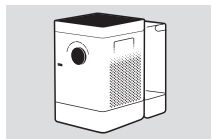

BONECO H400

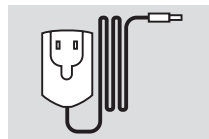

Bloc d'alimentation

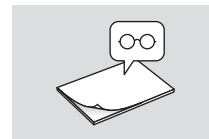

Quick Manual

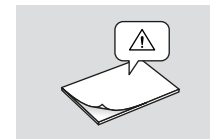

Consignes de sécurité



## VUE D'ENSEMBLE ET DÉSIGNATION DES PIÈCES

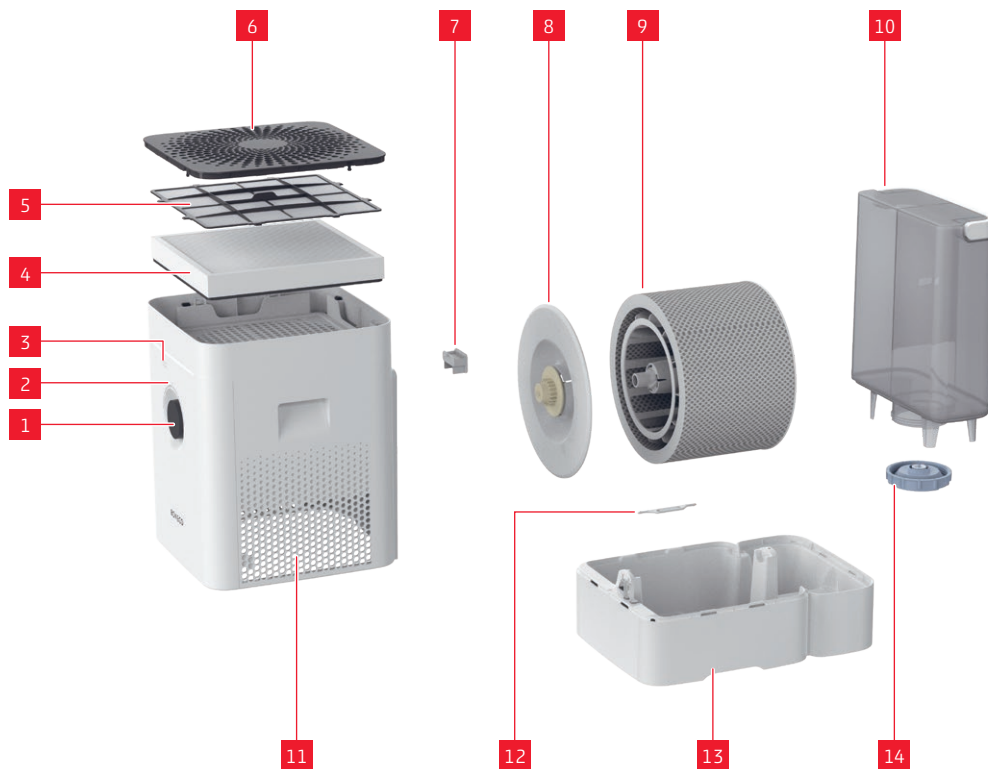

### LÉGENDE

- |    |                                      |
|----|--------------------------------------|
| 1  | Marche/Arrêt, niveau de puissance    |
| 2  | LED d'état                           |
| 3  | Hygromètre                           |
| 4  | Filtre à pollen AH300                |
| 5  | Préfiltre                            |
| 6  | Couvercle / entrée d'air             |
| 7  | Récipient pour substances odorantes* |
| 8  | Tambour*                             |
| 9  | Tapis d'évaporation AW200**          |
| 10 | Réservoir d'eau                      |
| 11 | Sortie d'air                         |
| 12 | Bâtonnet Ionic Silver Stick® A7017   |
| 13 | Bac à eau*                           |
| 14 | Couvercle du réservoir d'eau         |

\* Lavable au lave-vaisselle jusqu'à 50 °C

\*\* Lavable au lave-linge jusqu'à 40 °C

## CARACTÉRISTIQUES TECHNIQUES

### CARACTÉRISTIQUES TECHNIQUES\*

Désignation de modèle	BONECO H400
Tension de réseau	100 – 240 V ~ 50 / 60 Hz
Consommation électrique	4.2 – 11.6 W
Performance d'humidification jusqu'à	400 g / h**
Particules CADR	100 m <sup>3</sup> / h
Pour des locaux d'une superficie max. de	60 m <sup>2</sup> / 150 m <sup>3</sup>
Capacité max.	12 L
Dimensions L × l × H	280 × 400 × 465 mm
Poids à vide	6,77 kg
Niveau sonore de fonctionnement	25 – 55 dB(A)**

\* Sous réserve de modifications

\*\* À 230 V – 50 Hz

## PREMIER NETTOYAGE

 Les résidus liés à la production sur le bac à eau ou dans le réservoir d'eau peuvent influencer la qualité de l'eau. Par conséquent, le bac à eau et le réservoir d'eau (le cas échéant) doivent être nettoyés à l'eau chaude et au liquide vaisselle avant la première utilisation. Rincez ensuite soigneusement le bac à eau et le réservoir d'eau (le cas échéant) à l'eau courante.

## MISE EN SERVICE



## UTILISATION MANUELLE

### INFORMATIONS CONCERNANT L'UTILISATION MANUELLE

Le commutateur rotatif situé sur le panneau avant assure une utilisation manuelle aisée. L'appli BONECO propose de nombreuses possibilités supplémentaires pour la commande et l'automatisation de l'appareil BONECO.

### LE MODE AUTO

Si vous n'avez encore jamais utilisé l'appareil BONECO avec l'appli BONECO et que vous le mettez en marche pour la première fois, il démarre en mode AUTO. L'appareil est pré-réglé pour l'obtention d'un taux cible d'humidité relative de 50 %. Le niveau de puissance s'adapte automatiquement à l'humidité actuelle de l'air ; plus l'air est sec, plus le niveau de puissance est élevé.

En cas de dépassement du taux cible pré-réglé d'humidité de l'air, l'appareil se met en mode Veille, que vous reconnaissez à la LED qui clignote :



Si le taux d'humidité de l'air descend en deçà de la valeur pré-réglée, l'appareil BONECO recommence à fonctionner.

### MODE AUTO ADAPTÉ

Si vous avez déjà utilisé l'appareil BONECO avec l'appli BONECO et réglé un autre taux d'humidité de l'air, cette valeur est automatiquement reprise lors de la mise en marche.

### MISE EN MARCHÉ ET ARRÊT

1. Exercez une pression brève sur le commutateur rotatif pour mettre l'appareil BONECO en marche.



Lors de la mise en marche, l'appareil est toujours en mode AUTO. La petite LED allumée au-dessus du commutateur rotatif vous informe que le mode AUTO est actif.



2. Pour arrêter l'appareil BONECO quand il est en mode AUTO, exercez une brève pression sur le commutateur rotatif.

## UTILISATION MANUELLE (SUITE)

### COMMANDE MANUELLE

1. Exercez une pression brève sur le commutateur rotatif pour mettre l'appareil BONECO en marche.



Lors de la mise en marche, l'appareil est toujours en mode AUTO.

2. Pour adapter la puissance à vos besoins, positionnez le commutateur rotatif sur le niveau souhaité, de 1 à 6. Ce faisant, vous quittez le mode AUTO (la LED AUTO s'éteint).



Le niveau de puissance choisi est indiqué par le nombre de LED allumées au-dessus du commutateur rotatif.



3. Exercez une brève pression sur le commutateur rotatif pour quitter le mode manuel et réactiver le mode AUTO.

4. Appuyez une fois de plus sur le commutateur rotatif pour arrêter l'appareil BONECO.

**i** Quand vous quittez le mode AUTO, l'appareil BONECO fonctionne au niveau de puissance choisi, jusqu'à ce que le bac à eau soit vide, quel que soit le taux actuel d'humidité de l'air.

## LES DIVERS MODES DE FONCTIONNEMENT

### MODE DE TRAVAIL HYBRIDE («HYBRID»)

L'appareil BONECO réunit deux fonctions.

- Le filtre à pollen AH300 ôte de l'air que l'on respire le pollen, la poussière domestique et les poussières fines.
- Le tapis d'évaporation humidifie l'air ambiant.

Vous obtenez les meilleurs résultats quand l'appareil BONECO humidifie et purifie l'air simultanément. Il est néanmoins possible d'utiliser une seule des deux fonctions.

### MODE DE FONCTIONNEMENT À LED «HYBRID »



### HUMIDIFICATION SEULEMENT («HUMIDIFIER»)

Nous recommandons d'utiliser l'appareil BONECO pourvu du filtre à pollen AH300 en hiver aussi, car en plus du pollen, il filtre la poussière domestique présente dans l'air. Pour utiliser l'appareil sans le filtre à pollen AH300, il suffit de retirer le filtre de son support et de passer en mode «Humidifier» à l'aide de l'APPLI BONECO.



Lorsque vous retirez le filtre à pollen AH300, la puissance d'humidification maximale augmente puisque vous obtenez une meilleure circulation de l'air.

### MODE DE FONCTIONNEMENT À LED «HUMIDIFIER »



### NETTOYAGE SEULEMENT

En été, l'humidité de l'air est généralement suffisante, mais le pollen complique la vie des personnes allergiques. Si vous voulez utiliser uniquement l'effet purificateur du filtre à pollen AH300, commuttez l'appareil BONECO en mode de fonctionnement «Purifier» à l'aide de l'appli BONECO, puis retirez l'eau ainsi que le tambour de l'appareil.

### MODE DE FONCTIONNEMENT À LED «PURIFIER »



## RÉCIPIENT POUR SUBSTANCES ODORANTES

### PRINCIPES DE BASE

L'ajout de substances aromatiques et d'huiles essentielles (disponibles dans le commerce) s'effectue dans le récipient pour substances odorantes situé sur le panneau arrière.

 Ne versez pas de substances odorantes directement dans le bac à eau, sous peine d'altérer les performances de l'appareil BONECO ou même de l'endommager. De tels dommages ne sont pas couverts par la garantie.

 Le récipient pour substances odorantes est lavable au lave-vaisselle. La température ne doit cependant pas dépasser 50 °C.



### UTILISATION

1. Retirez le réservoir d'eau.



2. Pour enlever le tiroir, appuyez sur le panneau arrière du récipient pour substances odorantes.



3. Arrosez le feutre présent dans le tiroir avec une substance aromatique de votre choix.



4. Ré-insérez à nouveau le récipient pour substances odorantes.



5. Ré-insérez à nouveau le réservoir d'eau.



## AVANTAGES DE L'APPLI BONECO

### INFORMATIONS CONCERNANT L'APPLI BONECO

L'appli «BONECO healthy air» assure une commande étendue de l'appareil BONECO et vous permet de profiter de tout son potentiel. L'appli offre des fonctions telles que le minuteur, le réglage du taux d'humidité de l'air souhaité ou le changement de programme. De plus, l'appli vous rappelle la fréquence de nettoyage et d'autres tâches récurrentes.

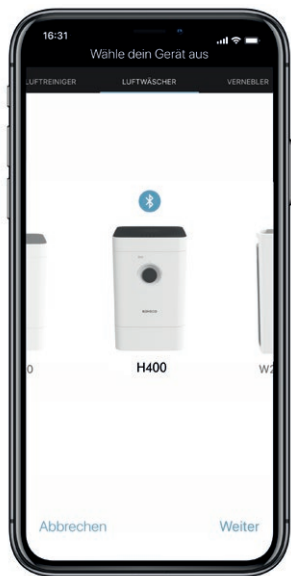

### FONCTIONNALITÉS

#### Programmes

Préréglages concernant les situations courantes

#### Mode Baby

L'appareil utilise les niveaux de ventilation 1 à 4 et augmente l'humidité de l'air à 60 %.

#### Mode Sleep

L'appareil utilise seulement le niveau de ventilation 1 et un taux cible de l'humidité de l'air de 45 % est pré-réglé

#### Hygrostat

Détermination du taux souhaité d'humidité de l'air

#### Variateur

Réglage de la luminosité des LED d'état

#### Conditions météorologiques

Indique les conditions météorologiques et la température extérieure actuelles

#### Minuterie de mise en marche

L'appareil se met en marche après un temps défini

#### Minuterie d'arrêt

L'appareil s'éteint après un temps défini

#### Accessoires et consommables

Fournit une aide pour le réapprovisionnement ainsi que des informations complémentaires

### APPLI BONECO POUR IOS

Recherchez dans l'App Store «BONECO healthy air» ou scannez le code QR sous-jacent.



### APPLI BONECO POUR ANDROID

Recherchez dans Google Play Store «BONECO healthy air» ou scannez le code QR sous-jacent.





## CONNEXION À L'APPLI

### ACTIONS PRÉPARATOIRES

Vérifiez que la fonction Bluetooth est activée sur votre smartphone. Lors du couplage, veillez à ce que le smartphone soit dans la même pièce que l'appareil BONECO.

Une fois le couplage effectué, vous pouvez, avec votre smartphone, commander l'appareil BONECO qui se trouve dans la même pièce ou même dans une pièce adjacente. La distance maximale entre le smartphone et l'appareil BONECO dépend cependant des caractéristiques du bâtiment.

### COUPLAGE

1. Assurez-vous que la fonction Bluetooth est activée sur votre smartphone.
2. Démarrez l'appli BONECO.
3. Suivez les instructions fournies par l'appli.

## SIGNIFICATION DES LED D'ÉTAT

### LED ALLUMÉES EN BLANC, BLEU OU VERT

En mode normal, la LED d'état brille en permanence dans la couleur du mode de fonctionnement en cours. Le niveau de puissance est indiqué par le nombre d'anneaux à LED.



### LED BLEUES ET BLANCHES QUI CLIGNOTENT

Une LED qui clignote signifie que le taux cible d'humidité de l'air a été dépassé en mode Auto ; l'appareil est désormais en mode Veille. Le fonctionnement commence dès que la valeur tombe en dessous du taux d'humidité cible.



### ANNEAU À LED CLIGNOTANT EN BLEU

Lorsque les 6 LED en forme d'anneau clignotent en bleu, l'appareil BONECO est prêt à être couplé avec un smartphone via Bluetooth.



### LED CLIGNOTANT EN ROUGE

La LED clignote en rouge quand le réservoir d'eau est vide. Remplissez le réservoir d'eau avec de l'eau froide du robinet.



## PRÉCISIONS CONCERNANT LE NETTOYAGE

### INFORMATIONS CONCERNANT LE NETTOYAGE

La maintenance et le nettoyage réguliers sont indispensables à un fonctionnement impeccable et sain.

La fréquence de nettoyage et de maintenance recommandée dépend de la qualité de l'air et de l'eau, ainsi que de la durée de fonctionnement.

Pour un nettoyage manuel, il est recommandé d'utiliser un chiffon doux, du liquide vaisselle et une brosse à vaisselle.



Avant de commencer le nettoyage, débranchez toujours l'appareil BONECO du réseau électrique ! Le non-respect de cette instruction peut causer des chocs électriques et mettre des vies en danger !



Lors du nettoyage du tambour et du bac à eau au lave-vaisselle, la température ne doit pas dépasser 50 °C, afin d'éviter une possible déformation des parties en plastique.

### FRÉQUENCE DE NETTOYAGE RECOMMANDÉE

#### Fréquence

#### Mesure à prendre

À partir du troisième jour sans fonctionnement

Vider le bac à eau et le réservoir d'eau et les remplir d'eau fraîche

Toutes les 2 semaines

Nettoyer le bac à eau, le tambour et le tapis d'évaporation AW200

Nettoyer le préfiltre

Une fois par an

Remplacer le bâtonnet Ionic Silver Stick® A7017

Nettoyer le ventilateur et l'intérieur

## NETTOYAGE DE L'APPAREIL

### DÉMONTAGE ET NETTOYAGE

1. Enlevez la partie supérieure de l'appareil BONECO.



2. Retirez le tambour et le tapis d'évaporation AW200.



3. Retirez le bâtonnet Ionic Silver Stick® A7017.



4. Tournez les deux disques du tambour pour les séparer. Ce faisant, tenez compte des repères visibles sur la face externe du disque.



5. Retirez du tambour le tapis d'évaporation AW200.



6. Nettoyez le bac à eau et le tambour, à la main ou au lave-vaisselle (la température de l'eau ne doit pas dépasser 50 °C).



7. Nettoyez l'intérieur du réservoir d'eau à la main ou avec une brosse à vaisselle appropriée en utilisant un liquide vaisselle courant.



8. Nettoyez le couvercle du réservoir d'eau à l'aide d'un liquide vaisselle courant et d'une brosse à vaisselle.



9. Remontez l'appareil BONECO en procédant dans l'ordre inverse.

## NETTOYAGE DU TAPIS D'ÉVAPORATION AW200

### INFORMATIONS CONCERNANT LE TAPIS D'ÉVAPORATION AW200

Le tapis d'évaporation AW200 peut être nettoyé au lave-linge. Utilisez un produit de lavage courant.

Il est recommandé de placer le tapis d'évaporation AW200 dans un sac de lavage ou de le laver séparément afin d'éviter qu'il ne reçoive les fibres détachées d'autres pièces de linge.

Après le nettoyage, lorsque vous tendez le tapis d'évaporation AW200 sur le tambour, veillez à le positionner correctement :

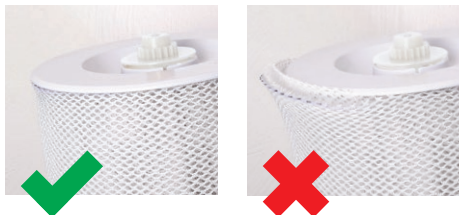

### NETTOYAGE AU LAVE-LINGE

Le tapis d'évaporation AW200 peut être nettoyé au lave-linge. Utilisez un produit de lavage courant en supplément.



Le tapis d'évaporation AW200 ne doit pas être lavé à une température supérieure à 40 °C.



Ne séchez pas le tapis d'évaporation AW200 au sèche-linge.



### NETTOYAGE À LA MAIN

1. Foulez le tapis d'évaporation AW200 dans de l'eau chaude additionnée d'un peu de liquide vaisselle.



2. Rincez le tapis d'évaporation AW200 à l'eau tiède et claire jusqu'à ce qu'il n'y ait plus de mousse.

3. Laissez le tapis d'évaporation AW200 sécher avant de le tendre à nouveau sur le tambour.

## NETTOYAGE DU PRÉFILTRE

### INFORMATIONS CONCERNANT LE PRÉFILTRE

Le préfiltre purifie l'air des grosses particules de saleté. Nettoyez le préfiltre quand il est poussiéreux ou sale.

### NETTOYAGE DU PRÉFILTRE

1. Appuyez successivement sur les quatre angles du couvercle pour le déverrouiller.

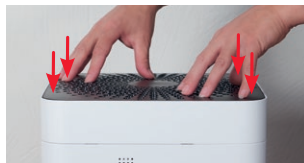

2. Enlevez le préfiltre en le tirant vers le haut par la languette située au milieu.



3. Nettoyez le préfiltre à l'eau courante au moyen d'une brosse à vaisselle.



4. Séchez le préfiltre avec un chiffon.



5. Insérez le préfiltre dans l'appareil.



6. Mettez le couvercle en place.



## REPLACEMENT DES ACCESSOIRES

### REPLACEMENT DU BÂTONNET IONIC SILVER STICK® A7017

Le bâtonnet Ionic Silver Stick® A7017 utilise l'effet antimicrobien de l'argent pour une amélioration notable de l'hygiène de l'eau. Il agit dès qu'il entre en contact avec l'eau, et ce même quand l'appareil BONECO est éteint.



Remplacez le bâtonnet Ionic Silver Stick® A7017 une fois par an, afin de garantir l'effet antimicrobien.

Le bâtonnet Ionic Silver Stick® A7017 usagé peut être éliminé avec les déchets ordinaires.

### REPLACEMENT DU FILTRE À POLLEN AH300

Il ne faut pas nettoyer le filtre à pollen AH300.

- La présence de salissures est normale et prouve que le filtre à pollen AH300 est efficace.
- Remplacez le filtre à pollen AH300 tous les ans pour préserver la puissance de purification.
- Le filtre à pollen AH300 usagé peut être éliminé avec les déchets ordinaires.

### DISPONIBILITÉ DES ACCESSOIRES

Des pièces de rechange pour accessoires usagés ou des accessoires supplémentaires sont disponibles :

- auprès de votre revendeur spécialisé BONECO,
- à l'adresse [www.shop.boneco.com](http://www.shop.boneco.com) ou
- directement via l'application «BONECO healthy air».

## INSTRUCTIONS D'UTILISATION ET CORRECTION DES ERREURS

<b>Problème</b>	<b>Cause possible</b>	<b>Mesure à prendre</b>
<b>L'air sent mauvais</b>	Eau pas fraîche dans le bac à eau	Vider le bac à eau, puis nettoyer l'appareil et le tapis d'évaporation AW200
<b>La LED AUTO de l'appareil clignote en rouge</b>	Le bac à eau est vide	Remplir le bac à eau
<b>Il est impossible d'utiliser l'appareil à partir de l'appli. Le message «En cherchant ...» «Se peut être trouvé» s'affiche</b>	L'appareil est bloqué par un autre smartphone	Fermer l'appli sur le second smartphone
<b>La LED AUTO clignote</b>	L'humidité de l'air souhaitée est atteinte ou dépassée	pas nécessaire
<b>L'affichage actuel clignote lors de l'utilisation</b>	L'utilisation est bloquée	Dans l'appli, désactiver la fonction LOCK
<b>L'affichage ne s'allume pas</b>	La luminosité des LED a été fortement réduite dans l'appli	Dans l'appli, augmenter la luminosité des LED



## **ISTRUZIONI PER L'USO BONECO H400**

## INDICE

<b>Volume di fornitura</b>	<b>68</b>
Disponibilità degli accessori	68
<b>Panoramica e denominazione delle parti</b>	<b>69</b>
<b>Dati tecnici</b>	<b>70</b>
<b>Prima pulizia</b>	<b>70</b>
<b>Messa in funzione</b>	<b>71</b>
<b>Utilizzo manuale</b>	<b>72</b>
Informazioni sull'utilizzo manuale	72
Modalità "AUTO"	72
Modalità "AUTO" adattata	72
Accensione e spegnimento	72
Comando manuale	73
<b>Le diverse modalità operative</b>	<b>74</b>
Modalità di funzionamento ibrida ("Hybrid")	74
LED modalità "Hybrid"	74
Solo umidificazione ("Humidifier")	74
LED modalità "Humidifier"	74
Solo pulizia	74
LED modalità "Purifier"	74
<b>Contenitore per fragranze</b>	<b>75</b>
Informazioni base	75
Utilizzo	75

<b>Ecco ciò che vi offre l'app BONECO</b>	<b>76</b>
Informazioni sull'app BONECO	76
Gamma di funzionalità	76
App BONECO per iOS	76
App BONECO per Android	76
<b>Connessione all'app</b>	<b>77</b>
Operazioni preliminari	77
Collegamento	77
<b>Significato del LED di stato</b>	<b>78</b>
<b>Avvertenze per la pulizia</b>	<b>79</b>
Informazioni sulla pulizia	79
Intervalli di pulizia consigliati	79
<b>Pulizia dell'apparecchio</b>	<b>80</b>
Smontaggio e pulizia	80
<b>Pulizia del feltro per evaporatore AW200</b>	<b>81</b>
Informazioni sul feltro per evaporatore AW200	81
Pulizia in lavatrice	81
Pulizia manuale	81
<b>Pulizia del prefiltro</b>	<b>82</b>
Informazioni sul prefiltro	82
Pulizia del prefiltro	82

<b>Sostituzione degli accessori</b>	<b>83</b>
Sostituzione dello Ionic Silver Stick® A7017	83
Sostituzione del filtro antipolline AH300	83
Disponibilità degli accessori	83
<b>Istruzioni operative ed eliminazione dei guasti</b>	<b>84</b>

## VOLUME DI FORNITURA

### L'ARIA SANA, UN'ESIGENZA FONDAMENTALE

A poche cose reagiamo con tanta sensibilità come all'aria viziata. Tuttavia, molti prestano scarsa attenzione alla qualità dell'aria. Il che si ripercuote sulla salute e la qualità di vita. Tanto più siamo lieti, quindi, che, con il vostro apparecchio TOP-BONECO, rispettiate la fondamentale esigenza di un'aria sana, per voi e per il vostro ambiente.

### DISPONIBILITÀ DEGLI ACCESSORI

Per sostituire accessori esauriti, o per ottenere ulteriori accessori, rivolgersi ai seguenti riferimenti:

- al proprio rivenditore BONECO,
- all'indirizzo [www.shop.boneco.com](http://www.shop.boneco.com), oppure
- direttamente tramite l'app "BONECO healthy air".

### VOLUME DI FORNITURA

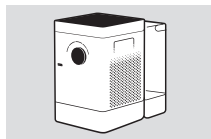

BONECO H400

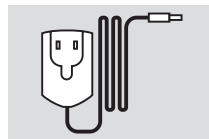

Alimentatore



Quick Manual

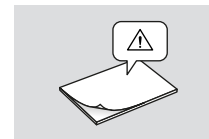

Avvertenze sulla sicurezza

## PANORAMICA E DENOMINAZIONE DELLE PARTI

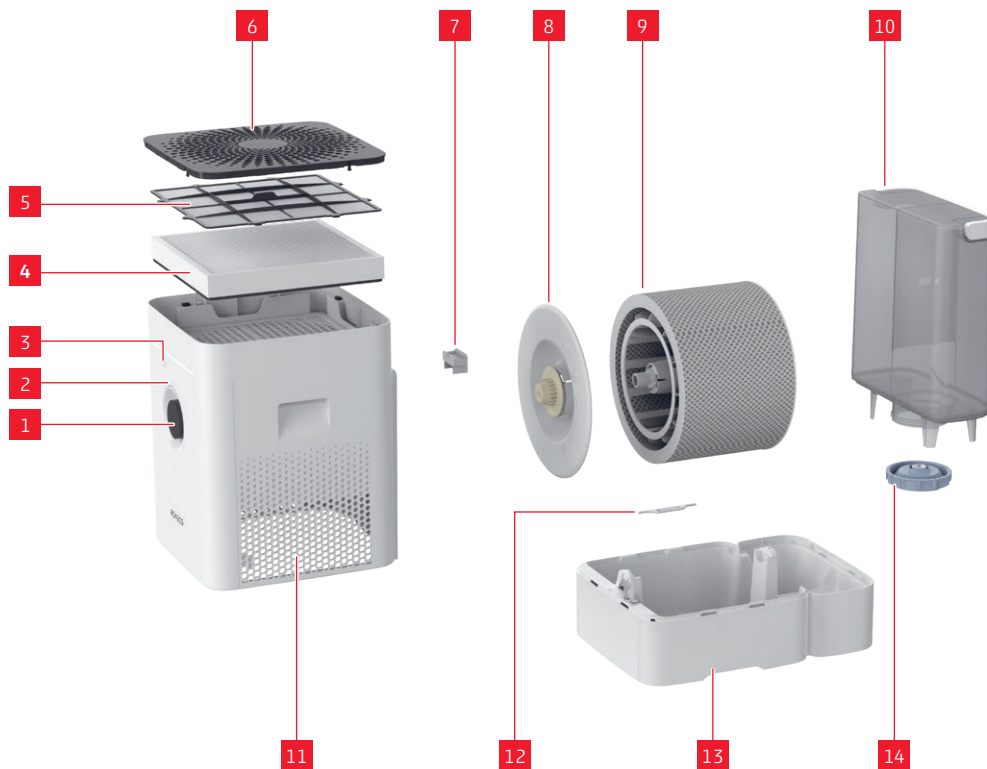

### LEGENDA

- |    |                                |
|----|--------------------------------|
| 1  | ON/OFF, livello di potenza     |
| 2  | LED di stato                   |
| 3  | Igrometro                      |
| 4  | Filtro antipolline AH300       |
| 5  | Prefiltro                      |
| 6  | Coperchio/Ingresso aria        |
| 7  | Contenitore per fragranze*     |
| 8  | Tamburo*                       |
| 9  | Filtro per evaporatore AW200** |
| 10 | Serbatoio dell'acqua           |
| 11 | Uscita aria                    |
| 12 | Ionic Silver Stick® A7017      |
| 13 | Vaschetta dell'acqua*          |
| 14 | Coperchio serbatoio dell'acqua |

\* Lavabile in lavastoviglie fino a 50 °C

\*\* Lavabile in lavatrice fino a 40 °C

## DATI TECNICI

### DATI TECNICI\*

<b>Denominazione modello</b>	BONECO H400
<b>Tensione di rete</b>	100 - 240 V ~ 50 / 60 Hz
<b>Potenza assorbita</b>	4.2 - 11.6 W
<b>Intensità di umidificazione fino a</b>	400 g/h**
<b>Particelle CADR</b>	100 m <sup>3</sup> /h
<b>Adatto per locali di dimensioni fino a</b>	60 m <sup>2</sup> / 150 m <sup>3</sup>
<b>Capacità d'acqua max.</b>	12 litri
<b>Dimensioni, L x P x H</b>	280 x 400 x 465 mm
<b>Peso a vuoto</b>	6,77 kg
<b>Rumorosità di funzionamento</b>	25 - 55 dB(A)**

\* Con riserva di modifiche

\*\* A 230 V ~ 50 Hz

## PRIMA PULIZIA

 La presenza di residui di produzione sulla vaschetta dell'acqua o nel serbatoio dell'acqua può influire sulla qualità dell'acqua. Pertanto, precedentemente al primo utilizzo, la vaschetta dell'acqua e il serbatoio dell'acqua (se presente) andranno puliti con acqua calda e detersivo per stoviglie. Successivamente, risciacquare accuratamente la vaschetta dell'acqua e il serbatoio dell'acqua (se presente) sotto acqua corrente.

## MESSA IN FUNZIONE



## UTILIZZO MANUALE

### INFORMAZIONI SULL'UTILIZZO MANUALE

L'utilizzo manuale è comodamente possibile tramite il selettore rotante sul lato anteriore. L'app BONECO offre ulteriori, estese possibilità per il comando e la gestione automatizzata dell'apparecchio BONECO.

### MODALITÀ "AUTO"

Se non avete ancora utilizzato l'apparecchio BONECO con l'app BONECO e lo accendete per la prima volta, l'apparecchio si avvierà in modalità "AUTO". L'apparecchio è preimpostato su un'umidità relativa target del 50%. Il livello di potenza verrà adattato automaticamente all'umidità dell'aria attuale: quanto più secca sarà l'aria, tanto maggiore sarà il livello di potenza.

Se l'umidità dell'aria target preimpostata viene superata, l'apparecchio passerà in modalità stand-by, indicata dal lampeggio a pulsazione del LED:



Se l'umidità dell'aria impostata non viene raggiunta, l'apparecchio BONECO riprenderà l'attività.

### MODALITÀ "AUTO" ADATTATA

Se avete già utilizzato l'apparecchio BONECO con l'app BONECO ed avete impostato un altro valore di umidità dell'aria, tale valore verrà acquisito automaticamente al momento dell'accensione.

### ACCENSIONE E SPEGNIMENTO

1. Premere una volta brevemente sul selettore rotante, per accendere l'apparecchio BONECO.



All'accensione, l'apparecchio si troverà sempre in modalità "AUTO". La modalità "AUTO" attiva sarà indicata dall'accensione del piccolo LED sul selettore rotante.



2. Per spegnere l'apparecchio BONECO, quando si trova in modalità "AUTO", premere una volta brevemente sul selettore rotante.



## UTILIZZO MANUALE (SEGUITO)

### COMANDO MANUALE

1. Premere una volta brevemente sul selettore rotante, per accendere l'apparecchio BONECO.



All'accensione, l'apparecchio si troverà sempre in modalità "AUTO".

2. Adattare la potenza alle proprie esigenze, posizionando il selettore rotante sul livello desiderato, da 1 a 6. In tale modo, si terminerà la modalità "AUTO" (il LED modalità AUTO sarà spento).



Il livello di potenza selezionato verrà indicato dal numero di LED accesi sul selettore rotante.



3. Premere una volta brevemente sul selettore rotante, per terminare la modalità manuale ed attivare nuovamente la modalità "AUTO".
4. Premere un'altra volta sul selettore rotante, per spegnere l'apparecchio BONECO.

**i** Quando la modalità "AUTO" viene terminata, l'apparecchio BONECO proseguirà a funzionare al livello di potenza selezionato sino a quando la vaschetta dell'acqua sarà vuota, indipendentemente dal livello di umidità dell'aria attuale.

## LE DIVERSE MODALITÀ OPERATIVE

### MODALITÀ DI FUNZIONAMENTO IBRIDA ("HYBRID")

L'apparecchio BONECO abbina due diverse funzioni.

- Il filtro antipolline AH300 depura l'aria da pollini, polvere domestica e polveri sottili.
- L'aria ambiente viene umidificata tramite il feltro per evaporatore.

I risultati migliori si ottengono quando l'apparecchio BONECO umidifica e depura l'aria contemporaneamente. Indipendentemente da questo, si potrà utilizzare anche una sola delle due caratteristiche.

### LED MODALITÀ "HYBRID"



### SOLO UMIDIFICAZIONE ("HUMIDIFIER")

Si raccomanda di utilizzare l'apparecchio BONECO in inverno con filtro antipolline AH300 inserito, poiché, oltre al polline, esso filtra dall'aria anche la polvere domestica. Per utilizzare l'apparecchio senza filtro antipolline AH300, basterà prelevare il filtro stesso dal supporto e commutare, tramite l'app BONECO, sulla modalità operativa "Humidifier".



Rimuovendo il filtro antipolline AH300, l'intensità di umidificazione massima aumenterà, in quanto vi sarà un migliore passaggio d'aria.

### LED MODALITÀ "HUMIDIFIER"



### SOLO PULIZIA

In estate, l'umidità dell'aria è di norma sufficiente; tuttavia, i pollini, di fiori e non, rendono la vita difficile ai soggetti allergici. Se si desidera utilizzare soltanto l'effetto pulizia del filtro antipolline AH300, commutare l'apparecchio BONECO, tramite l'app BONECO, sulla modalità operativa "Purifier" e rimuovere l'acqua ed il tamburo dall'apparecchio.

### LED MODALITÀ "PURIFIER"



## CONTENITORE PER FRAGRANZE

### INFORMAZIONI BASE

Nel contenitore per fragranze, sul lato posteriore, è possibile immettere sostanze aromatizzanti ed oli essenziali normalmente reperibili in commercio.

 Non immettere fragranze direttamente nella vaschetta dell'acqua, in quanto ciò potrebbe pregiudicare il rendimento dell'apparecchio BONECO, o anche danneggiarlo. Tali danni non sono coperti da garanzia.

 È possibile lavare il contenitore per fragranze in lavastoviglie, ma a temperatura non superiore a 50 °C.



### UTILIZZO

1. Rimuovere il serbatoio dell'acqua.



2. Sul lato posteriore, premere sul contenitore per fragranze, per prelevare il cassetto.



3. Impregnare l'inserto in feltro nel cassetto con una sostanza aromatizzante di proprio gradimento.

4. Reinscrivere il contenitore per fragranze.



5. Reinscrivere il serbatoio dell'acqua.



## ECCO CIÒ CHE VI OFFRE L'APP BONECO

### INFORMAZIONI SULL'APP BONECO

L'app "BONECO healthy air" viene utilizzata per estendere le possibilità di comando dell'apparecchio BONECO e vi consente di sfruttarne appieno le potenzialità. L'app offre funzioni quali timer, preimpostazione dell'umidità dell'aria o commutazione fra vari programmi. Inoltre, vi ricorderà gli intervalli di pulizia ed altre operazioni ricorrenti.

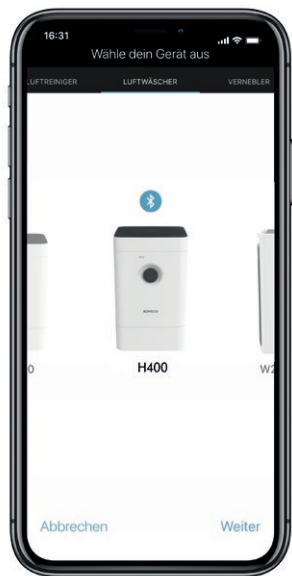

### GAMMA DI FUNZIONALITÀ

Programmi	Impostazioni predefinite per situazioni frequenti
Modalità Baby	L'apparecchio utilizzerà gli stadi del ventilatore da 1 a 4 ed aumenterà l'umidità dell'aria al 60%
Modalità Sleep	L'apparecchio utilizzerà il solo stadio del ventilatore 1 e l'umidità dell'aria target sarà preimpostata sul 45%
Igrostato	Definisce dell'umidità dell'aria desiderata
Dimmer	Imposta la luminosità del LED di stato
Meteo	Visualizza le condizioni meteo attuali e la temperatura esterna
Timer ON	L'apparecchio si accende dopo un determinato periodo di tempo
Timer OFF	L'apparecchio si spegne dopo un determinato periodo di tempo
Accessori e materiale di consumo	Risulta utile nei riapprovvigionamenti e fornisce ulteriori informazioni

### APP BONECO PER IOS

Cercare nell'App Store "BONECO healthy air", oppure effettuare una scansione del codice QR riportato qui sotto.



### APP BONECO PER ANDROID

Cercare nel Google Play Store "BONECO healthy air", oppure effettuare una scansione del codice QR riportato qui sotto.



## CONNESSIONE ALL'APP

### OPERAZIONI PRELIMINARI

Accertarsi che nel proprio smartphone sia attivata la funzione Bluetooth. In fase di collegamento, accertarsi che lo smartphone si trovi nello stesso locale dell'apparecchio BONECO.

A collegamento effettuato, l'apparecchio BONECO si potrà comandare con il proprio smartphone, sia nel locale in cui ci si trova, sia in un locale adiacente. La distanza massima fra smartphone ed apparecchio BONECO dipenderà, tuttavia, dalle caratteristiche costruttive.

### COLLEGAMENTO

1. Accertarsi che nel proprio smartphone sia attivata la funzione Bluetooth.
2. Avviare l'app BONECO.
3. Seguire le istruzioni dell'app.

## SIGNIFICATO DEL LED DI STATO

### LED ACCESO CON LUCE BIANCA, BLU O VERDE

In funzionamento normale, il LED di stato sarà acceso con luce fissa, del colore corrispondente all'attuale modalità operativa. Il livello di potenza verrà indicato dal numero di LED ad anello accesi.



### LED CON LUCE A PULSAZIONE BLU E BIANCA

Un LED in lampeggio a pulsazione indica che l'umidità dell'aria target in modalità "AUTO" sia stata superata; l'apparecchio si troverà ora in modalità stand-by. Il normale funzionamento riprenderà non appena l'umidità dell'aria target scenderà sotto al valore stabilito.



### LED AD ANELLO CON LUCE BLU LAMPEGGIANTE

Se i 6 LED ad anello lampeggeranno con luce blu, l'apparecchio BONECO sarà pronto per il collegamento ad uno smartphone via Bluetooth.



### LED CON LUCE ROSSA LAMPEGGIANTE

Il LED rosso lampeggerà quando il serbatoio dell'acqua sarà vuoto. In tale caso, riempire il serbatoio dell'acqua con acqua di rubinetto fredda e pulita.



## AVVERTENZE PER LA PULIZIA

### INFORMAZIONI SULLA PULIZIA

Una regolare manutenzione e pulizia dell'apparecchio sono fondamentali per un funzionamento igienico e regolare.

Gli intervalli di pulizia e manutenzione consigliati variano in base alla qualità dell'aria e dell'acqua, nonché all'effettiva durata di funzionamento.

Per la pulizia manuale, si consiglia di utilizzare un panno morbido, detersivo per stoviglie ed una spazzola per stoviglie.



Prima d'iniziare la pulizia, scollegare sempre l'apparecchio BONECO dalla rete di alimentazione elettrica. La mancata osservanza di tale indicazione può provocare folgorazioni, con conseguenze anche mortali.



Durante la pulizia in lavastoviglie del tamburo e della vaschetta dell'acqua, non andrà superata una temperatura di 50 °C, poiché altrimenti le parti in plastica potrebbero deformarsi.

### INTERVALLI DI PULIZIA CONSIGLIATI

#### Intervallo

#### Provvedimento

Dopo il terzo giorno di inattività	Svuotare la vaschetta dell'acqua e il serbatoio dell'acqua e riempirli con acqua pulita
Ogni 2 settimane	Pulire la vaschetta dell'acqua, il tamburo e il feltro per evaporatore AW200
	Pulire il prefiltro
1 volta all'anno	Sostituire lo Ionic Silver Stick® A7017
	Pulire il ventilatore e l'interno

## PULIZIA DELL'APPARECCHIO

### SMONTAGGIO E PULIZIA

1. Prelevare la parte superiore dell'apparecchio BONECO.



2. Prelevare il tamburo unitamente al feltro per evaporatore AW200.



3. Rimuovere lo Ionic Silver Stick® A7017.



4. Ruotare entrambi i dischi sul tamburo, per poterlo scollegare. Prestare attenzione ai contrassegni sulla faccia esterna del disco.



5. Estrarre il filtro per evaporatore AW200 dal tamburo.



6. Lavare la vaschetta dell'acqua ed il tamburo manualmente o in lavastoviglie, a temperatura non superiore a 50 °C.



7. Pulire l'interno del serbatoio dell'acqua con un comune detersivo, a mano o con una spazzola per pulizia.



8. Pulire il coperchio serbatoio dell'acqua con un comune detersivo ed una spazzola per pulizia.



9. Riasssemblare l'apparecchio BONECO in sequenza inversa.



## PULIZIA DEL FELTRO PER EVAPORATORE AW200

### INFORMAZIONI SUL FELTRO PER EVAPORATORE AW200

Il feltro per evaporatore AW200 è lavabile in lavatrice. Utilizzare un comune detersivo.

Si consiglia di riporre il feltro per evaporatore AW200 in una sacca per biancheria, oppure di lavarlo separatamente, poiché altrimenti raccoglierebbe fibre distaccatesi da altri capi di biancheria.

Se, dopo la pulizia, il feltro per evaporatore AW200 viene teso sul tamburo, accertarsi che sia correttamente inserito in sede:



### PULIZIA IN LAVATRICE

Il feltro per evaporatore AW200 è lavabile in lavatrice. Utilizzare come additivo un comune detersivo.



Il feltro per evaporatore AW200 è lavabile a temperatura non superiore a 40 °C.



Non asciugare il feltro per evaporatore AW200 nell'asciugatrice.



### PULIZIA MANUALE

1. Immergere a fondo il feltro per evaporatore AW200 in acqua calda, aggiungendo una piccola quantità di detersivo.



2. Risciacquare il feltro per evaporatore AW200 con acqua tiepida e pulita, sino a quando non si formi più schiuma.
3. Lasciar asciugare il feltro per evaporatore AW200, prima di tenderlo nuovamente sul tamburo.

## PULIZIA DEL PREFILTRO

### INFORMAZIONI SUL PREFILTRO

Il prefiltro depura l'aria da particelle di impurità grossolane. Pulire il prefiltro, qualora sia polveroso o contaminato.

### PULIZIA DEL PREFILTRO

1. Premere in successione su tutti e quattro gli angoli del coperchio, per poterlo sbloccare.

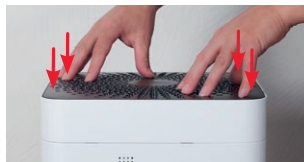

2. Rimuovere il prefiltro tirando verso l'alto la linguetta al centro.



3. Lavare il prefiltro con una spazzola per pulizia, sotto acqua corrente.



4. Asciugare il prefiltro con un panno.



5. Inserire il prefiltro nell'apparecchio.



6. Applicare il coperchio.



## SOSTITUZIONE DEGLI ACCESSORI

### SOSTITUZIONE DELLO IONIC SILVER STICK\* A7017

Lo Ionic Silver Stick\* A7017 sfrutta l'azione antimicrobica dell'argento per potenziare sensibilmente l'igiene dell'acqua. Esso agisce non appena entri a contatto con l'acqua, anche quando l'apparecchio BONECO è spento.

Sostituire lo Ionic Silver Stick\* A7017 una volta all'anno, per garantirne l'azione antimicrobica.



Lo Ionic Silver Stick\* A7017 esaurito può essere smaltito con i rifiuti domestici ordinari.

### SOSTITUZIONE DEL FILTRO ANTIPOLLINE AH300

Il filtro antipolline AH300 non è lavabile.

- La presenza di impurità è normale e dimostra l'efficacia del filtro antipolline AH300.
- Sostituire il filtro antipolline AH300 una volta all'anno, per mantenerne la capacità filtrante.
- Il filtro antipolline AH300 esaurito può essere smaltito con i rifiuti domestici ordinari.

### DISPONIBILITÀ DEGLI ACCESSORI

Per sostituire accessori esauriti, o per ottenere ulteriori accessori, rivolgersi ai seguenti riferimenti:

- al proprio rivenditore BONECO,
- all'indirizzo [www.shop.boneco.com](http://www.shop.boneco.com), oppure
- direttamente tramite l'app "BONECO healthy air".

## ISTRUZIONI OPERATIVE ED ELIMINAZIONE DEI GUASTI

<b>Problema</b>	<b>Possibile causa</b>	<b>Provvedimento</b>
L'aria ha un odore sgradevole	Acqua stagnante nella vaschetta dell'acqua	Svuotare la vaschetta dell'acqua, pulire l'apparecchio e il filtro per evaporatore AW200
Il LED modalità "AUTO" sull'apparecchio lampeggia con luce rossa	La vaschetta dell'acqua è vuota	Riempire la vaschetta dell'acqua
Non è possibile utilizzare l'apparecchio tramite app. Compare il messaggio "Ricerca in corso ..." "Impossibile trovare ..."	L'apparecchio è bloccato da un altro smartphone	Terminare l'app nel secondo smartphone
Il LED modalità "AUTO" lampeggia	Umidità dell'aria desiderata raggiunta	Non necessario
L'indicazione attuale lampeggia durante il funzionamento	Utilizzo bloccato	Disattivare nell'app la funzione LOCK
L'indicazione resta inattiva	La luminosità dei LED si è fortemente ridotta nell'app	Aumentare nell'app la luminosità dei LED

## **GEBRUIKSAANWIJZING BONECO H400**

## nl INHOUDSOPGAVE

<b>Leveringsomvang</b>	<b>88</b>
Beschikbare accessoires	88
<b>Overzicht en benaming van de onderdelen</b>	<b>89</b>
<b>Technische gegevens</b>	<b>90</b>
<b>Eerste reiniging</b>	<b>90</b>
<b>Ingebruikname</b>	<b>91</b>
<b>Handmatige bediening</b>	<b>92</b>
Over de handmatige bediening	92
AUTO-modus	92
Aangepaste AUTO-modus	92
In- en uitschakelen	92
Handmatige regeling	93
<b>Bedrijfsstanden</b>	<b>94</b>
Hybride werking ("Hybrid")	94
Led-bedrijfsmodus "Hybrid"	94
Alleen bevochtigen ("Humidifier")	94
Led-bedrijfsmodus "Humidifier"	94
Alleen reinigen	94
Led-bedrijfsmodus "Purifier"	94
<b>Geurstofhouder</b>	<b>95</b>
Algemeen	95
Gebruik	95

<b>Dit biedt de BONECO-app</b>	<b>96</b>
Over de BONECO-app	96
Functies	96
BONECO-app voor iOS	96
BONECO-app voor Android	96
<b>Verbinden met de app</b>	<b>97</b>
Vorbereidingen	97
Koppeling	97
<b>Betekenis van de status-led</b>	<b>98</b>
<b>Reinigingsinstructies</b>	<b>99</b>
Over de reiniging	99
Aanbevolen reinigingsintervallen	99
<b>Apparaat reinigen</b>	<b>100</b>
Demontage en reiniging	100
<b>Reiniging van de verdampermat AW200</b>	<b>101</b>
Over de verdampermat AW200	101
Reiniging in de wasmachine	101
Reiniging door middel van handwas	101
<b>Voorfilter reinigen</b>	<b>102</b>
Over het voorfilter	102
Voorfilter reinigen	102

<b>Accessoires vervangen</b>	<b>103</b>
Ionic Silver Stick® A7017 vervangen	103
Pollenfilter AH300 vervangen	103
Beschikbare accessoires	103
<b>Bedieningsinstructies en problemen oplossen</b>	<b>104</b>

## LEVERINGSOMVANG

### GEZONDE LUCHT IS VAN LEVENSBELANG.

We zijn zeer gevoelig voor slechte lucht. En toch besteden veel mensen te weinig aandacht aan de luchtkwaliteit. Dat heeft gevolgen voor de gezondheid en de kwaliteit van leven. We zijn blij dat u zich bewust bent van het belang van een gezonde lucht in huis en dat u daarom hebt gekozen voor een apparaat van BONECO.

### BESCHIKBARE ACCESSOIRES

Nieuw verbruiksmateriaal en nieuwe accessoires zijn te verkrijgen:

- bij uw BONECO-dealer,
- op [www.shop.boneco.com](http://www.shop.boneco.com) of
- direct via de "BONECO healthy air"-app.

### LEVERINGSOMVANG

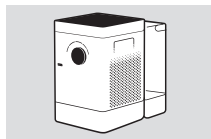

BONECO H400

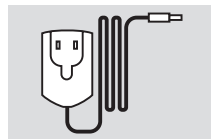

Stroomadapter

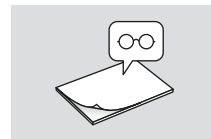

Quick Manual

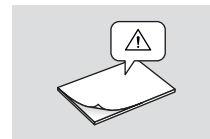

Veiligheidsinstructies



## OVERZICHT EN BENAMING VAN DE ONDERDELEN

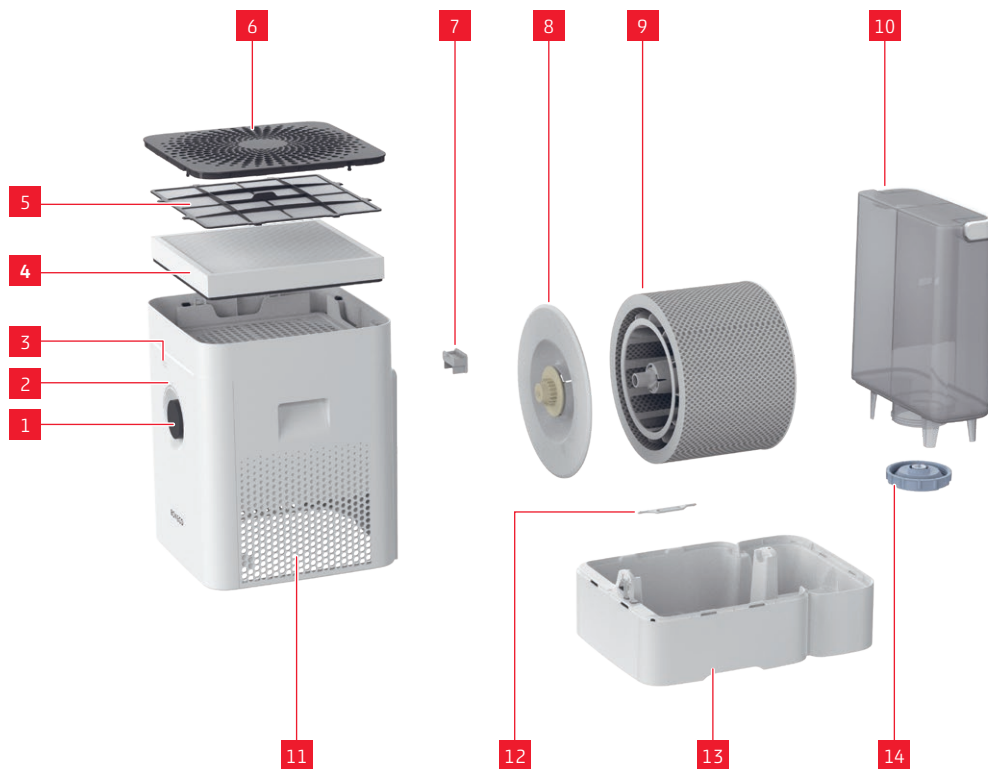

### LEGENDA

- |    |                           |
|----|---------------------------|
| 1  | Aan/uit, bedrijfsstand    |
| 2  | Status-led                |
| 3  | Hygrometer                |
| 4  | Pollenfilter AH300        |
| 5  | Voorfilter                |
| 6  | Afdekking/ luchtinlaat    |
| 7  | Geurstofhouder*           |
| 8  | Trommel*                  |
| 9  | Verdampermat AW200**      |
| 10 | Waterreservoir            |
| 11 | Luchtuitlaat              |
| 12 | Ionic Silver Stick® A7017 |
| 13 | Waterbak*                 |
| 14 | Deksel waterreservoir     |

\* Geschikt voor de vaatwasser tot 50 °C

\*\* Geschikt voor de wasmachine tot 40 °C

## TECHNISCHE GEGEVENS

### TECHNISCHE GEGEVENS\*

<b>Typeaanduiding</b>	BONECO H400
<b>Netspanning</b>	100 - 240 V ~ 50 / 60 Hz
<b>Opgenomen vermogen</b>	4.2 - 11.6 W
<b>Bevochtigingscapaciteit tot</b>	400 g/h**
<b>Deeltjes-CADR</b>	100 m <sup>3</sup> / h
<b>Geschikt voor ruimtes tot</b>	60 m <sup>2</sup> / 150 m <sup>3</sup>
<b>Inhoud max.</b>	12 liter
<b>Afmetingen L x B x H</b>	280 x 400 x 465 mm
<b>Leeggewicht</b>	6,77 kg
<b>Geluidsniveau</b>	25 - 55 dB(A)**

\* Wijzigingen voorbehouden

\*\* Bij 230 V ~ 50 Hz

## EERSTE REINIGING

 Restanten uit de productie in de waterbak of in het waterreservoir kunnen van invloed zijn op de waterkwaliteit. Daarom moeten de waterbak en het waterreservoir (indien aanwezig) vóór het eerste gebruik met warm water en afwasmiddel worden gereinigd. Spoel de waterbak en het waterreservoir (indien aanwezig) grondig onder stromend water af.

## INGEBRUIKNAME



## nl HANDMATIGE BEDIENING

### OVER DE HANDMATIGE BEDIENING

Het apparaat kan met de draaiknop op het front eenvoudig met de hand worden bediend. Bovendien biedt de BONECO-app uitgebreide mogelijkheden om het BONECO-apparaat te bedienen.

### AUTO-MODUS

Als u het BONECO-apparaat nog nooit met de BONECO-app hebt bediend en u het apparaat voor de eerste keer inschakelt, start het in de AUTO-modus. Het apparaat is standaard ingesteld op een gewenste relatieve luchtvochtigheid van 50%. De bedrijfsstand wordt automatisch aangepast aan de actuele luchtvochtigheid: hoe droger de lucht, des te hoger de bedrijfsstand.

Als de standaard ingestelde gewenste luchtvochtigheid wordt overschreden, schakelt het apparaat over naar de stand-bymodus, wat te herkennen is aan de knipperende led:



Wordt de standaard ingestelde gewenste luchtvochtigheid vervolgens overschreden, dan schakelt het BONECO-apparaat weer over naar de AUTO-modus.

### AANGEPASTE AUTO-MODUS

Als u het BONECO-apparaat al met de BONECO-app bedient en een andere luchtvochtigheid hebt ingesteld, wordt deze waarde bij het inschakelen van het apparaat automatisch overgenomen.

### IN- EN UITSCHAKELEN

1. Druk eenmaal kort op de draaiknop om het BONECO-apparaat in te schakelen.



Het apparaat bevindt zich na het inschakelen altijd in de AUTO-modus. Dit is te herkennen aan de kleine led boven de draaiknop. Als deze brandt, is de AUTO-modus actief.



2. Om het BONECO-apparaat uit te schakelen terwijl dit zich in de AUTO-modus bevindt, drukt u eenmaal kort op de draaiknop.

## HANDMATIGE BEDIENING (VERVOLG)

### HANDMATIGE REGELING

1. Druk eenmaal kort op de draaiknop om het BONECO-apparaat in te schakelen.



Het apparaat bevindt zich na het inschakelen altijd in de AUTO-modus.

2. Pas het vermogen aan door de draaiknop te verdraaien en een van de 6 vermogensstanden te kiezen. U verlaat nu de AUTO-modus (AUTO-led is uit).



De gekozen bedrijfsstand wordt aangegeven door het aantal brandende leds boven de draaiknop.



3. Druk eenmaal kort op de draaiknop om de handmatige modus te verlaten en de AUTO-modus weer te activeren.
4. Druk nogmaals op de draaiknop om het BONECO-apparaat uit te schakelen.

**i** Als u de AUTO-modus verlaat, werkt het BONECO-apparaat verder in de gekozen bedrijfsstand tot het waterbak leeg is – ongeacht hoe hoog de luchtvochtigheid op dat moment in de ruimte is.

## BEDRIJFSSTANDEN

### HYBRIDE WERKING ("HYBRID")

Het BONECO-apparaat verenigt twee functies.

- Het pollenfilter AH300 haalt pollen, huisstof en fijnstof uit de lucht.
- En via de verdampermat wordt de lucht binnenshuis bevochtigd.

De beste resultaten behaalt u wanneer het BONECO-apparaat de lucht tegelijkertijd bevochtigt en reinigt. Maar het is ook mogelijk om slechts een van de twee functies te gebruiken.

### LED-BEDRIJFSMODUS "HYBRID"



### ALLEEN BEVOCHTIGEN ("HUMIDIFIER")

We adviseren om het BONECO-apparaat ook in de winter met een pollenfilter AH300 te gebruiken, omdat dit niet alleen pollen, maar ook huisstof uit de lucht filtert. Wilt u het apparaat zonder pollenfilter AH300 gebruiken, dan kunt u het filter eenvoudig uit de houder nemen en met de BONECO-app naar de bedrijfsstand "Humidifier" wisselen.



Als u het pollenfilter AH300 verwijderd, neemt de maximale bevochtigingscapaciteit toe omdat de luchtdoorlaat groter is.

### LED-BEDRIJFSMODUS "HUMIDIFIER"



### ALLEEN REINIGEN

In de zomer is de luchtvochtigheid normaal gesproken hoog genoeg, maar leiden pollen en stuifmeel tot allergische klachten. Als u alleen de reinigende werking van het pollenfilter AH300 wilt gebruiken, wisselt u met de BONECO-app naar de bedrijfsstand "Purifier" en verwijdert u het water en de trommel uit het apparaat.

### LED-BEDRIJFSMODUS "PURIFIER"



## GEURSTOFHOUDER

### ALGEMEEN

In de geurstofhouder aan de achterkant van het apparaat kunnen universele geurstoffen en etherische oliën worden gedaan.

 Doe geen geurstoffen rechtstreeks in de waterbak, omdat het BONECO-apparaat dan minder goed kan werken of zelfs beschadigd kan raken. Dergelijke schade valt niet onder de garantie.



 De geurstofhouder kan in de vaatwasser worden gereinigd. De temperatuur mag echter niet hoger worden dan 50 °C.

### GEBRUIK

1. Verwijder het waterreservoir.



2. Druk aan de achterkant van het apparaat op de geurstofhouder om de schuiflade te verwijderen.



3. Bedruppel de watten in de schuiflade met een geurstof van uw keuze.



4. Plaats de geurstofhouder weer.



5. Plaats het waterreservoir weer.



## DIT BIEDT DE BONECO-APP

### OVER DE BONECO-APP

Met de app "BONECO healthy air" kunt u het BONECO-apparaat bedienen en alle mogelijkheden van het apparaat benutten. Met de app kunt u timers of de gewenste luchtvochtigheid instellen en tussen programma's wisselen. Bovendien wordt u eraan herinnerd wanneer het tijd is voor het reinigen van het apparaat of voor andere terugkerende taken.



### FUNCTIES

Programma's	Voorgedefinieerde instellingen voor veel voorkomende situaties
Baby-modus	Het apparaat gebruikt de ventilatorstanden 1 t/m 4 en verhoogt de luchtvochtigheid tot 60%
Sleep-modus	Het apparaat gebruikt alleen ventilatorstand 1 en is standaard ingesteld op een gewenste luchtvochtigheid van 45%
Hygrostaat	Instellen van de gewenste luchtvochtigheid
Dimmer	Instellen van de helderheid van de status-led
Weer	Geeft informatie over het weer en de buitentemperatuur
ON-timer	Het apparaat wordt na een bepaalde tijd ingeschakeld
OFF-timer	Het apparaat wordt na een bepaalde tijd uitgeschakeld
Accessoires & verbruiksmateriaal	Biedt hulp bij bestellingen en geeft aanvullende informatie

### BONECO-APP VOOR IOS

Zoek in de App Store naar "BONECO healthy air" of scan de onderstaande QR-code.



### BONECO-APP VOOR ANDROID

Zoek in de Google Play Store naar "BONECO healthy air" of scan de onderstaande QR-code.





## VERBINDEN MET DE APP

### VOORBEREIDINGEN

Controleer of Bluetooth op uw smartphone is ingeschakeld. Let bij het koppelen erop dat de smartphone zich in dezelfde ruimte bevindt als het BONECO-apparaat.

Na een succesvolle koppeling kunt u het BONECO-apparaat met uw smartphone bedienen. Het apparaat kan zich hierbij in dezelfde ruimte als de smartphone bevinden of zelfs in een aangrenzende ruimte. De maximale afstand tussen smartphone en het BONECO-apparaat hangt echter af van de bouwkundige omstandigheden.

### KOPPELING

1. Controleer of Bluetooth op uw smartphone is ingeschakeld.
2. Open de BONECO-app.
3. Volg de aanwijzingen in de app.

## BETEKENIS VAN DE STATUS-LED

### WIT, BLAUW OF GROEN BRANDENDE LED

Bij normaal bedrijf brandt de status-led constant in de kleur van de bedrijfsstand die op dat moment actief is. De bedrijfsstand wordt aangegeven door het aantal brandende ring-leds.



### BLAUW EN WIT KNIPPERENDE LED

Een knipperende led geeft aan dat de gewenste luchtvochtigheid in de AUTO-modus is overschreden; het apparaat bevindt zich nu in de stand-bymodus. Het apparaat schakelt weer over naar de AUTO-modus zodra de gewenste luchtvochtigheid wordt onderschreden.



### BLAUW KNIPPERENDE LED-RING

Als de 6 ringvormige leds blauw knipperen, is het BONECO-apparaat gereed om via Bluetooth met een smartphone te worden gekoppeld.



### ROOD KNIPPERENDE LED

Knippert de led rood, dan is het waterreservoir leeg. Vul het waterreservoir met vers, koud leidingwater.



## REINIGINGSINSTRUCTIES

### OVER DE REINIGING

Voor een storingsvrije en hygiënische werking moet het apparaat regelmatig worden onderhouden en gereinigd.

De aanbevolen reinigings- en onderhoudsintervallen zijn afhankelijk van de lucht- en waterkwaliteit alsmede de gebruiksduur.

Voor het handmatig reinigen wordt een zachte doek, afwasmiddel en een afwasborstel aanbevolen.



Ontkoppel het BONECO-apparaat altijd van het stroomnet, voordat u met het reinigen begint! Wanneer u dit niet doet, kan dit leiden tot stroomstoten en levens in gevaar brengen!



Bij de reiniging van de trommel en de waterbak in de vaatwasser mag een temperatuur van 50 °C niet worden overschreden, omdat anders de kunststof onderdelen vervormd kunnen raken.

### AANBEVOLEN REINIGINGSINTERVALLEN

Interval	Maatregel
Elke derde dag dat het apparaat niet is gebruikt	Waterbak en waterreservoir leegmaken en met vers water vullen
Elke 2 weken	Waterbak, trommel en verdampermat AW200 reinigen Voorfilter reinigen
Jaarlijks	Ionic Silver Stick® A7017 vervangen Ventilator en binnenzijde reinigen

## nl APPARAAT REINIGEN

### DEMONTAGE EN REINIGING

1. Verwijder het bovenste deel van het BONECO-apparaat.



2. Verwijder de trommel met de verdampermat AW200.



3. Verwijder de Ionic Silver Stick® A7017.



4. Verdraai de beide ringen aan de trommel om deze los te maken. Let hierbij op de markeringen aan de buitenzijde van de ring.



5. Verwijder de verdampermat AW200 van de trommel.



6. Reinig de waterbak en de trommel met de hand of in de vaatwasser bij een temperatuur van ten hoogste 50 °C.



7. Reinig de binnenkant van het waterreservoir grondig met de hand of met een geschikte reinigingsborstel. Gebruik hierbij een universeel afwasmiddel.



8. Reinig het deksel van het waterreservoir met een universeel afwasmiddel en een reinigingsborstel.



9. Zet het BONECO-apparaat in omgekeerde volgorde weer in elkaar.

## REINIGING VAN DE VERDAMPERMAT AW200

### OVER DE VERDAMPERMAT AW200

De verdampermat AW200 kan in de wasmachine worden gereinigd. Gebruik een universeel wasmiddel.

We adviseren om de verdampermat AW200 in een waszak te doen of apart te wassen, omdat deze anders losse vezels van andere spullen in de wasmachine opneemt.

Let erop dat u de verdampermat AW200 na de reiniging juist op de trommel aanbrengt:



### REINIGING IN DE WASMACHINE

De verdampermat AW200 kan in de wasmachine worden gereinigd. Gebruik een universeel wasmiddel.



De verdampermat AW200 mag worden gewassen bij een temperatuur van ten hoogste 40 °C.



Droog de verdampermat AW200 niet in de wasdroger.



### REINIGING DOOR MIDDEL VAN HANDWAS

1. Schrob de verdampermat AW200 grondig in warm water waaraan een beetje afwasmiddel is toegevoegd.



2. Spoel de verdampermat AW200 net zo lang uit in handwarm, schoon water, totdat er zich geen schuim meer vormt.
3. Laat de verdampermat AW200 drogen voordat u deze weer op de trommel aanbrengt.

**nl VOORFILTER REINIGEN****OVER HET VOORFILTER**

Het voorfilter haalt grove vuildeeltjes uit de lucht. Reinig het voorfilter wanneer dit vol stof zit of vuil is.

**VOORFILTER REINIGEN**

1. Druk een voor een op alle vier hoeken van de afdekking om deze te ontgrendelen.



2. Verwijder het voorfilter door het filter aan de lip in het midden naar boven te trekken.



3. Was het voorfilter met een reinigingsborstel onder stromend water.



4. Droog het voorfilter met een doek.



5. Plaats het voorfilter in het apparaat.



6. Breng de afdekking aan.



## ACCESSOIRES VERVANGEN

### IONIC SILVER STICK® A7017 VERVANGEN

De Ionic Silver Stick® A7017 maakt gebruik van de antimicrobiële werking van zilver om de waterhygiëne aanzienlijk te verbeteren. Deze werkt gelijk bij contact met water – ook als het BONECO-apparaat uitgeschakeld is.

Vervang de Ionic Silver Stick® A7017 jaarlijks om de antimicrobiële werking te garanderen.



De verbruikte Ionic Silver Stick® A7017 kan samen met het reguliere huisafval worden afgevoerd.

### POLLENFILTER AH300 VERVANGEN

Het pollenfilter AH300 kan niet worden gereinigd.

- Verontreinigingen zijn normaal en laten zien dat het pollenfilter AH300 werkt.
- Vervang het pollenfilter AH300 jaarlijks om het reinigingsvermogen te behouden.
- Het verbruikte pollenfilter AH300 kan samen met het reguliere huisafval worden afgevoerd.

### BESCHIKBARE ACCESSOIRES

Nieuw verbruiksmateriaal en nieuwe accessoires zijn te verkrijgen:

- bij uw BONECO-dealer,
- op [www.shop.boneco.com](http://www.shop.boneco.com) of
- direct via de "BONECO healthy air"-app.

## BEDIENINGSINSTRUCTIES EN PROBLEMEN OPLOSSEN

<b>Probleem</b>	<b>Mogelijke oorzaak</b>	<b>Maatregel</b>
Lucht ruikt onaangenaam	Bedorven water in de waterbak	Waterbak leegmaken, apparaat en verdampermat AW200 reinigen
AUTO-led op het apparaat knippert rood	Waterbak is leeg	Waterbak vullen
Apparaat kan in de app niet worden bediend. De volgende melding verschijnt "Zoeken..." "Niet bereikbaar"	Apparaat is door een andere smartphone geblokkeerd	App op de tweede smartphone sluiten
AUTO-led knippert	Gewenste luchtvochtigheid bereikt of overschreden	Niet nodig
Actuele weergave knippert bij bediening	Bediening is geblokkeerd	In de app de LOCK-functie uitschakelen
Leds blijven donker	De helderheid van de leds is in de app sterk verlaagd	In de app de helderheid van de leds verhogen



## **INSTRUCCIONES DE USO BONECO H400**

# ÍNDICE

<b>Contenido</b>	<b>108</b>
Disponibilidad de los accesorios	108
<b>Vista de conjunto y denominación de los componentes</b>	<b>109</b>
<b>Datos técnicos</b>	<b>110</b>
<b>Primera limpieza</b>	<b>110</b>
<b>Puesta en marcha</b>	<b>111</b>
<b>Manejo manual</b>	<b>112</b>
Acerca del manejo manual	112
El modo "AUTO"	112
Modo "AUTO" adaptado	112
Encendido y apagado	112
Control manual	113
<b>Los diferentes modos de funcionamiento</b>	<b>114</b>
Modo de trabajo híbrido ("Hybrid")	114
Modo de funcionamiento LED "Hybrid"	114
Solo humidificación ("Humidifier")	114
Modo de funcionamiento LED "Humidifier"	114
Solo limpieza	114
Modo de funcionamiento LED "Purifier"	114
<b>Depósito difusor de aroma</b>	<b>115</b>
Información básica	115
Utilización	115

<b>Esto es lo que le ofrece la aplicación BONECO</b>	<b>116</b>
Acerca de la aplicación BONECO	116
Funciones	116
Aplicación BONECO para iOS	116
Aplicación BONECO para Android	116
<b>Conexión con la aplicación</b>	<b>117</b>
Preparación	117
Vinculación	117
<b>Significado del LED de estado</b>	<b>118</b>
<b>Instrucciones de limpieza</b>	<b>119</b>
Acerca de la limpieza	119
Intervalos de limpieza recomendados	119
<b>Limpieza del equipo</b>	<b>120</b>
Desmontaje y limpieza	120
<b>Limpieza de la placa de evaporación AW200</b>	<b>121</b>
Acerca de la placa de evaporación AW200	121
Limpieza en la lavadora	121
Limpieza mediante lavado a mano	121
<b>Limpieza del filtro previo</b>	<b>122</b>
Acerca del filtro previo	122
Limpieza del filtro previo	122

<b>Sustitución de los accesorios</b>	<b>123</b>
Sustitución del Ionic Silver Stick® A7017	123
Sustitución del filtro de polen AH300	123
Disponibilidad de los accesorios	123
<b>Indicaciones de uso y subsanación de fallos</b>	<b>124</b>

## CONTENIDO

### EL AIRE LIMPIO ES UNA NECESIDAD BÁSICA:

A pocas cosas reaccionamos con mayor sensibilidad que al mal aire. Sin embargo, muchas personas apenas prestan atención a la calidad del aire, lo que conlleva consecuencias en la salud y la calidad de vida. Visto esto, nos satisface que con su equipo TOP-BONECO se haya decidido por un aire saludable para usted y su entorno.

### DISPONIBILIDAD DE LOS ACCESORIOS

Puede adquirir recambios de sus accesorios usados y adicionales:

- a través de su distribuidor BONECO,
- en la tienda online [www.shop.boneco.com](http://www.shop.boneco.com) o
- directamente mediante la aplicación "BONECO healthy air".

### CONTENIDO

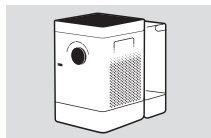

BONECO H400

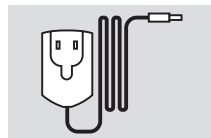

Fuente de alimentación



Guía rápida

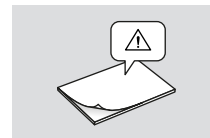

Indicaciones de seguridad

## VISTA DE CONJUNTO Y DENOMINACIÓN DE LOS COMPONENTES

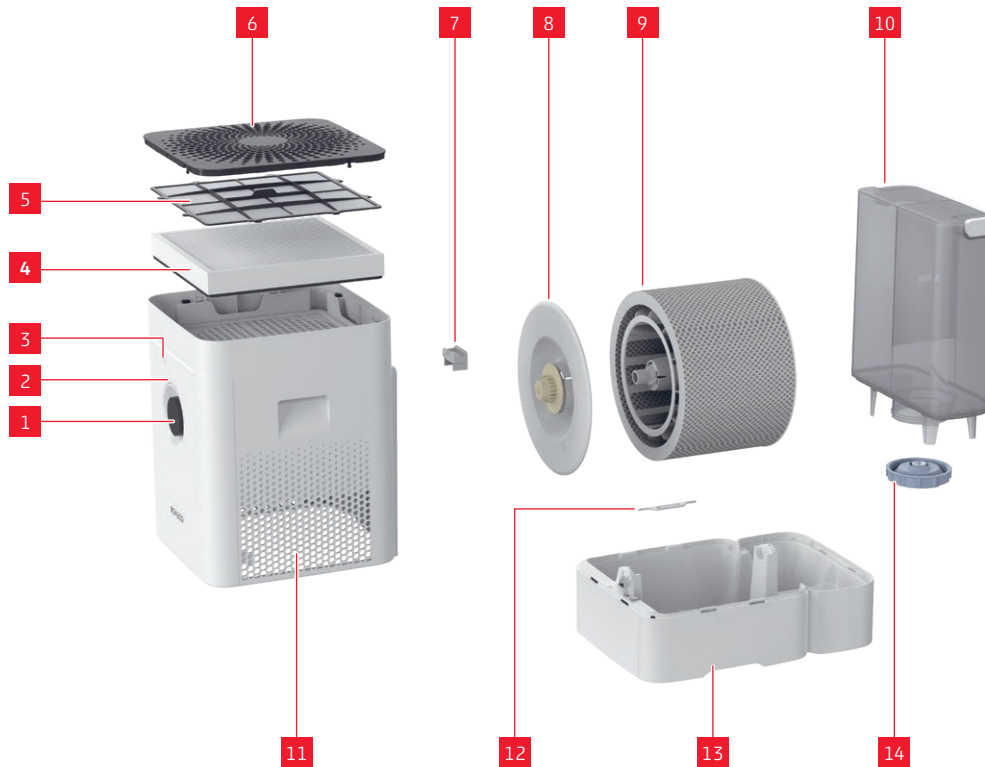

### LEYENDA

1	Encendido/apagado, nivel de potencia
2	LED de estado
3	Higrómetro
4	Filtro de polen AH300
5	Filtro previo
6	Cubierta / entrada de aire
7	Depósito difusor de aroma*
8	Tambor*
9	Placa de evaporación AW200**
10	Depósito de agua
11	Salida de aire
12	Ionic Silver Stick® A7017
13	Placa para el agua*
14	Tapa de placa para el agua

\* Se puede limpiar en el lavavajillas a hasta 50 °C

\*\* Se puede limpiar en la lavadora a hasta 40 °C

## DATOS TÉCNICOS

### DATOS TÉCNICOS\*

<b>Denominación del modelo</b>	BONECO H400
<b>Tensión de la red</b>	100 - 240 V ~ 50 / 60 Hz
<b>Consumo de energía</b>	4.2 - 11.6 W
<b>Capacidad de humidificación hasta</b>	400 g/h**
<b>Partículas CADR</b>	100 m <sup>3</sup> /h
<b>Apto para estancias de hasta</b>	60 m <sup>2</sup> /150 m <sup>3</sup>
<b>Capacidad de agua máx.</b>	12 litros
<b>Dimensiones largo x ancho x alto</b>	280 x 400 x 465 mm
<b>Peso (vacío)</b>	6,77 kg
<b>Nivel de ruido en funcionamiento</b>	25 - 55 dB(A)**

\* Se reserva el derecho a realizar modificaciones

\*\* A 230 V - 50 Hz

## PRIMERA LIMPIEZA

 Los residuos relacionados con la producción de la placa para el agua y del depósito de agua pueden influir en la calidad del agua. Por eso, la placa para el agua y el depósito de agua (cuando se disponga de uno) deben limpiarse con agua tibia y detergente para lavavajillas antes del primer uso. A continuación, lave la placa para el agua y el depósito de agua (cuando se disponga de uno) debajo del grifo.

## PUESTA EN MARCHA



1 Extraiga el depósito de agua.



2 Llene el depósito de agua con agua fría del grifo.



3 Coloque el depósito de agua lleno.



4 Conecte la fuente de alimentación al equipo BONECO.



5 Enchufe la fuente de alimentación a la toma de corriente.



6 Pulse brevemente el regulador de potencia para encender el equipo.

## MANEJO MANUAL

### ACERCA DEL MANEJO MANUAL

El manejo manual se realiza cómodamente con el interruptor giratorio de la parte frontal. La aplicación BONECO ofrece infinidad de opciones adicionales para manejar y automatizar el equipo BONECO.

### EL MODO "AUTO"

Si aún no ha manejado el equipo BONECO con la aplicación BONECO, al encenderlo por primera vez arranca en el modo "AUTO". El equipo está preajustado a una humedad relativa objetivo de 50 %. El nivel de potencia se ajusta automáticamente según la humedad actual del aire: cuanto más seco el aire, tanto más alto el nivel de potencia.

Si se excede de la humedad del aire objetivo preajustada, el equipo pasa al modo stand by, lo cual se reconoce por el LED intermitente:



Si la humedad del aire baja de la ajustada, el equipo BONECO se vuelve a encender.

### MODO "AUTO" ADAPTADO

Si ya ha manejado el BONECO con la aplicación BONECO y ha ajustado otra humedad del aire, el equipo adoptará ese valor automáticamente al encenderlo.

### ENCENDIDO Y APAGADO

1. Pulse brevemente el interruptor giratorio para encender el equipo BONECO.



El equipo siempre se enciende en el modo "AUTO". Sabrá que el modo "AUTO" está activo cuando se ilumine el pequeño LED de encima del interruptor giratorio.



2. Para apagar el equipo BONECO mientras se encuentra en el modo "AUTO", pulse brevemente una vez el interruptor giratorio.



## MANEJO MANUAL (CONTINUACIÓN)

### CONTROL MANUAL

1. Pulse brevemente el interruptor giratorio para encender el equipo BONECO.



El equipo siempre se enciende en el modo "AUTO".

2. Regule la potencia según sus necesidades ajustando el interruptor giratorio al nivel que desee (entre 1 y 6). Al hacerlo, sale del modo "AUTO" (el LED correspondiente se apaga).



El nivel de potencia seleccionado es reconocible por el número de LED encendidos encima del interruptor giratorio.



3. Pulse una vez brevemente el interruptor giratorio para salir del modo manual y volver a activar el modo "AUTO".

4. Pulse otra vez el interruptor giratorio para apagar el equipo BONECO.

**i** Cuando sale del modo "AUTO", el BONECO continúa en el nivel de potencia seleccionado hasta que el depósito de agua esté vacío, con independencia del grado de humedad actual en el aire.

## LOS DIFERENTES MODOS DE FUNCIONAMIENTO

### MODO DE TRABAJO HÍBRIDO ("HYBRID")

El equipo BONECO aúna dos funciones.

- El filtro de polen AH300 elimina polen, polvo doméstico y polvo fino del aire.
- Con la placa de evaporación humidifica el aire ambiental.

Obtendrá los mejores resultados cuando el equipo BONECO humidifique y limpie el aire al mismo tiempo. No obstante, es posible utilizar solo una de las dos funciones.

### MODO DE FUNCIONAMIENTO LED "HYBRID"



### SOLO HUMIDIFICACIÓN ("HUMIDIFIER")

Nuestra recomendación es utilizar el BONECO con el filtro de polen AH300 instalado también en invierno, pues además del polen también filtra el polvo doméstico del aire. Si desea utilizar el equipo sin filtro de polen, solo tiene que extraer el filtro AH300 del soporte y cambiar al modo de funcionamiento "Humidifier" mediante la aplicación BONECO.



Cuando retira el filtro de polen AH300, sube la potencia de humidificación ya que se incrementa el paso de aire.

### MODO DE FUNCIONAMIENTO LED "HUMIDIFIER"



### SOLO LIMPIEZA

En verano normalmente la humedad del aire es suficiente, pero el polen les hace la vida imposible a los alérgicos. Si solo quiere utilizar el efecto limpiador del filtro de polen AH300, ajuste el BONECO H300 al modo "Purifier" desde la aplicación BONECO y retire tanto el agua como el tambor del equipo.

### MODO DE FUNCIONAMIENTO LED "PURIFIER"



## DEPÓSITO DIFUSOR DE AROMA

### INFORMACIÓN BÁSICA

En el depósito difusor de aroma, que se encuentra en la parte posterior, puede añadir aromas y aceites esenciales convencionales.

 No añada los aromas directamente a la placa para el agua, ya que podría perjudicar la potencia del equipo BONECO o incluso dañarlo. La garantía no cubre este tipo de daños.



 El depósito difusor de aroma puede lavarse en el lavavajillas. No obstante, la temperatura no debe superar los 50 °C.

### UTILIZACIÓN

1. Extraiga el depósito de agua.



2. Presione la parte trasera del depósito difusor de aroma para extraer el cajón.



3. Rocíe el elemento de fieltro del cajón con un aroma de su elección.



4. Vuelva a colocar el depósito difusor de aroma.



5. Vuelva a colocar el depósito de agua.



## ESTO ES LO QUE LE OFRECE LA APLICACIÓN BONECO

### ACERCA DE LA APLICACIÓN BONECO

La aplicación "BONECO healthy air" ofrece funciones avanzadas de control del equipo BONECO y permite aprovechar todo el potencial del equipo. La aplicación ofrece funciones como un temporizador, ajuste de la humedad del aire o cambio entre diferentes programas. Además, le recuerda los intervalos de limpieza y otras tareas recurrentes.

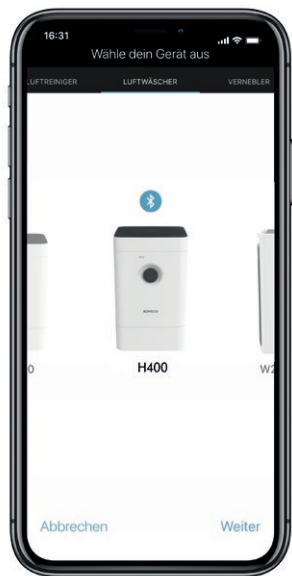

### FUNCIONES

Programas	Ajustes predefinidos para situaciones frecuentes
Modo "Baby"	El equipo utiliza las potencias de ventilador 1 y 4 y aumenta la humedad del aire al 60 %
Modo "Sleep"	El equipo solo utiliza el nivel de potencia del ventilador 1 y la humedad objetivo del aire preajustada es del 45 %
Humidostato	Especificación de la humedad del aire deseada
Atenuador	Ajuste la luminosidad del LED de estado
Tiempo	Muestra el tiempo actual y la temperatura exterior
Temporizador de encendido	El equipo se enciende al transcurrir un tiempo determinado
Temporizador de apagado	El equipo se apaga al transcurrir un tiempo determinado
Accesorios y consumibles	Ayuda al comprar recambios y ofrece más información

### APLICACIÓN BONECO PARA IOS

Busque "BONECO healthy air" en la App Store o escanee el código QR de abajo.



### APLICACIÓN BONECO PARA ANDROID

Busque "BONECO healthy air" en Google Play Store o escanee el código QR de abajo.



## CONEXIÓN CON LA APLICACIÓN

### PREPARACIÓN

Asegúrese de que el Bluetooth de su teléfono móvil esté activado. Al realizar la vinculación, cerciórese de que su teléfono móvil se encuentre en la misma habitación que el equipo BONECO.

Una vez realizada la vinculación puede manejar el equipo BONECO desde su teléfono móvil encontrándose en la misma habitación o incluso desde la habitación contigua. La distancia máxima entre el teléfono móvil y el equipo BONECO depende de las características de la construcción.

### VINCULACIÓN

1. Asegúrese de que el Bluetooth de su teléfono móvil esté activado.
2. Inicie la app de BONECO.
3. Siga las indicaciones de la aplicación.

## SIGNIFICADO DEL LED DE ESTADO

### LED ENCENDIDO DE COLOR BLANCO, AZUL O VERDE

Durante el funcionamiento normal, el LED de estado luce constantemente en el color del modo de funcionamiento activo. El nivel de potencia lo indica el número encendido de LED en anillo.



### LED PARPADEANDO EN AZUL Y BLANCO

Si un LED parpadea significa que se ha superado la humedad del aire objetivo en el modo "AUTO"; el equipo se encuentra en el modo stand by. El funcionamiento se reanuda tan pronto como se supere la humedad del aire objetivo.



### ANILLO DE LED PARPADEANDO EN AZUL

Cuando los 6 LED del anillo parpadean de color azul significa que el equipo BONECO está listo para conectarse con un teléfono móvil mediante Bluetooth.



### LED PARPADEANDO EN ROJO

El LED rojo parpadea cuando el depósito de agua está vacío. Lleve el depósito de agua con agua del grifo nueva y fría.



## INSTRUCCIONES DE LIMPIEZA

### ACERCA DE LA LIMPIEZA

El mantenimiento y la limpieza regulares son requisitos imprescindibles para un funcionamiento perfecto e higiénico.

La frecuencia de limpieza y mantenimiento recomendada varía dependiendo de la calidad del aire y del agua, así como del tiempo de funcionamiento.

Para la limpieza manual se recomienda utilizar un paño suave, producto lavavajillas y un cepillo limpiavajilla.



Desconecte el equipo BONECO de la red eléctrica antes de comenzar con la limpieza. No hacerlo puede causar descargas eléctricas y poner su vida en peligro.



Si se limpian el tambor y la placa para el agua en el lavavajillas, la temperatura no debe superar los 50 °C, ya que de lo contrario podrían deformarse los componentes de plástico.

### INTERVALOS DE LIMPIEZA RECOMENDADOS

Frecuencia	Solución
A partir del tercer día sin funcionamiento	Vaciar la placa para el agua y el depósito de agua y llenarlos con agua nueva
Cada dos semanas	Limpiar la placa para el agua, el tambor y la placa de evaporación AW200
	Limpieza del filtro previo
Cada año	Sustituir el Ionic Silver Stick® A7017
	Limpiar el ventilador y el interior

## LIMPIEZA DEL EQUIPO

### DESMONTAJE Y LIMPIEZA

1. Retire la parte superior del equipo BONECO.



2. Retire el tambor con la placa de evaporación AW200.



3. Retire el Ionic Silver Stick® A7017.



4. Gire los dos discos del tambor para liberarlo. Para ello, observe las marcas de la parte exterior del disco.



5. Retire la placa de evaporación AW200 del tambor.



6. Lave la placa para el agua y el tambor a mano o a un máximo de 50 °C en el lavavajillas.



7. Limpie el interior del depósito de agua a mano o con un cepillo limpiador con un lavavajillas convencional.



8. Limpie la tapa del depósito de agua con un lavavajillas convencional y un cepillo limpiador.



9. Vuelva a montar el equipo BONECO en orden inverso.



## LIMPIEZA DE LA PLACA DE EVAPORACIÓN AW200

### ACERCA DE LA PLACA DE EVAPORACIÓN AW200

La placa de evaporación AW200 se puede limpiar en la lavadora. Utilice un detergente convencional.

Se recomienda introducir la placa de evaporación AW200 en una bolsa de lavado o limpiarla por separado, ya que de lo contrario podría atrapar fibras sueltas de otras prendas.

Cuando sujete la placa de evaporación AW200 en el tambor después de haberla lavado, asegúrese de que quede correctamente asentada:

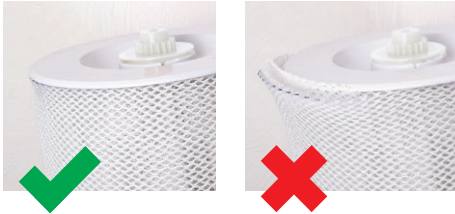

### LIMPIEZA EN LA LAVADORA

La placa de evaporación AW200 se puede limpiar en la lavadora. Añada cualquier detergente de los que se venden habitualmente en los comercios.



La placa de evaporación AW200 puede limpiarse como máximo a 40 °C.



No seque la placa de evaporación AW200 en una secadora.



### LIMPIEZA MEDIANTE LAVADO A MANO

1. Sacuda la placa de evaporación AW200 a conciencia en agua tibia con un poco de lavavajillas.



2. Aclare la placa de evaporación AW200 con agua limpia tibia hasta que deje de formarse espuma.
3. Deje que la placa de evaporación AW200 se seque antes de volver a sujetarla en el tambor.

## LIMPIEZA DEL FILTRO PREVIO

### ACERCA DEL FILTRO PREVIO

El filtro previo limpia el aire de partículas gruesas de suciedad. Limpie el filtro previo cuando considere que está sucio o tiene impurezas.

### LIMPIEZA DEL FILTRO PREVIO

1. Presione las cuatro esquinas de la cubierta una por una para desbloquearla.



2. Extraiga el filtro previo tirando hacia arriba de la lengüeta situada en el centro.



3. Lave el filtro previo con un cepillo limpiador debajo del grifo.



4. Limpie el filtro previo con un paño.



5. Coloque el filtro previo en el equipo.



6. Coloque la cubierta.



## SUSTITUCIÓN DE LOS ACCESORIOS

### SUSTITUCIÓN DEL IONIC SILVER STICK® A7017

El Ionic Silver Stick® A7017 aprovecha las propiedades antimicrobianas de la plata para mejorar considerablemente el nivel higiénico del agua. Actúa tan pronto como entra en contacto con el agua, incluso cuando el equipo BONECO está apagado.



Sustituya el Ionic Silver Stick® A7017 una vez al año para garantizar su efecto antimicrobiano.

El Ionic Silver Stick® A7017 gastado puede desecharse en la basura doméstica normal.

### SUSTITUCIÓN DEL FILTRO DE POLEN AH300

El filtro de polen AH300 no puede limpiarse.

- Es normal que presente suciedad, lo cual demuestra la eficacia del filtro de polen AH300.
- Cambie el filtro de polen AH300 una vez al año para conservar la potencia de limpieza.
- El filtro de polen AH300 usado puede desecharse en la basura doméstica normal.

### DISPONIBILIDAD DE LOS ACCESORIOS

Puede adquirir recambios de sus accesorios usados y adicionales:

- a través de su distribuidor BONECO,
- en [www.shop.boneco.com](http://www.shop.boneco.com) o
- directamente mediante la aplicación "BONECO healthy air".

## INDICACIONES DE USO Y SUBSANACIÓN DE FALLOS

<b>Problema</b>	<b>Posible causa</b>	<b>Solución</b>
El olor del aire es desagradable	Hay agua estancada en la placa para el agua	Vaciar la placa para el agua, limpiar el equipo y la placa de evaporación AW200
El LED del equipo parpadea en rojo	La placa para el agua está vacía	Llenar la placa para el agua
El equipo no puede manejarse en la aplicación. Aparece el mensaje "Buscando ..." "No se pudo encontrar"	Otro teléfono móvil tiene bloqueado el equipo	Cerrar la aplicación en el otro teléfono móvil
LED de modo "AUTO" intermitente	Se ha alcanzado o superado la humedad del aire deseada	No es necesaria
La pantalla actual parpadea al manejar el equipo	Manejo bloqueado	Desactivar la función de bloqueo en la aplicación
La pantalla permanece oscura	La luminosidad de los LED se ha reducido mucho en la aplicación	Incrementar la luminosidad de los LED en la aplicación

## **INSTRUÇÕES DE UTILIZAÇÃO BONECO H400**

# ÍNDICE

<b>Itens incluídos</b>	<b>128</b>
Disponibilidade de acessórios	128
<b>Visão geral e designação das peças</b>	<b>129</b>
<b>Dados técnicos</b>	<b>130</b>
<b>Primeira limpeza</b>	<b>130</b>
<b>Colocação em funcionamento</b>	<b>131</b>
<b>Operação manual</b>	<b>132</b>
Sobre a operação manual	132
O modo AUTO	132
Modo AUTO adaptado	132
Ligar e desligar	132
Controlo manual	133
<b>Os diferentes modos de funcionamento</b>	<b>134</b>
Modo de funcionamento híbrido ("Hybrid")	134
LED do modo de funcionamento "Hybrid"	134
Só humedificação ("Humidifier")	134
LED do modo de funcionamento "Humidifier"	134
Só limpeza	134
LED do modo de funcionamento "Purifier"	134
<b>Depósito de fragrância</b>	<b>135</b>
Generalidades	135
Utilização	135

<b>Funcionalidades da app BONECO</b>	<b>136</b>
Sobre a app BONECO	136
Especificações	136
App BONECO para iOS	136
App BONECO para Android	136
<b>Ligação à app</b>	<b>137</b>
Preparações	137
Emparelhamento	137
<b>Significado dos LED de estado</b>	<b>138</b>
<b>Instruções de limpeza</b>	<b>139</b>
Sobre a limpeza	139
Intervalos de limpeza recomendados	139
<b>Limpar o aparelho</b>	<b>140</b>
Desmontagem e limpeza	140
<b>Limpeza da esteira de evaporação AW200</b>	<b>141</b>
Sobre a esteira de evaporação AW200	141
Limpeza na máquina de lavar roupa	141
Limpeza através de lavagem à mão	141
<b>Limpar o pré-filtro</b>	<b>142</b>
Sobre o pré-filtro	142
Limpar o pré-filtro	142

<b>Substituição dos acessórios</b>	<b>143</b>
Substituir o Ionic Silver Stick* A7017	143
Substituir filtro de pólen AH300	143
Disponibilidade de acessórios	143
<b>Instruções de operação e resoluções de problemas</b>	<b>144</b>

## ITENS INCLUÍDOS

### O AR SAUDÁVEL É UMA NECESSIDADE BÁSICA:

existem poucas coisas às quais somos tão sensíveis como à má qualidade do ar. E, no entanto, muitas pessoas não lhe dão a devida importância. Isto afeta a nossa saúde e qualidade de vida. Por isso, ficamos especialmente satisfeitos por o nosso aparelho BONECO de topo lhe garantir a si e ao seu ambiente a necessidade básica de um ar ambiente saudável.

### DISPONIBILIDADE DE ACESSÓRIOS

Pode adquirir acessórios de substituição de usados ou acessórios adicionais:

- junto do seu revendedor BONECO,
- em [www.shop.boneco.com](http://www.shop.boneco.com) ou
- diretamente através da app "BONECO healthy air".

### ITENS INCLUÍDOS

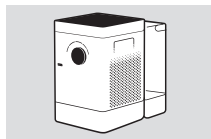

BONECO H400

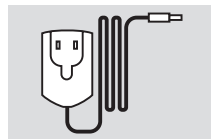

Fonte de alimentação

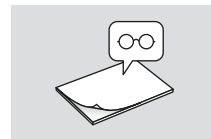

Guia rápido

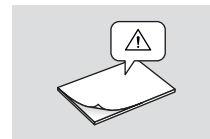

Instruções de segurança



## VISÃO GERAL E DESIGNAÇÃO DAS PEÇAS

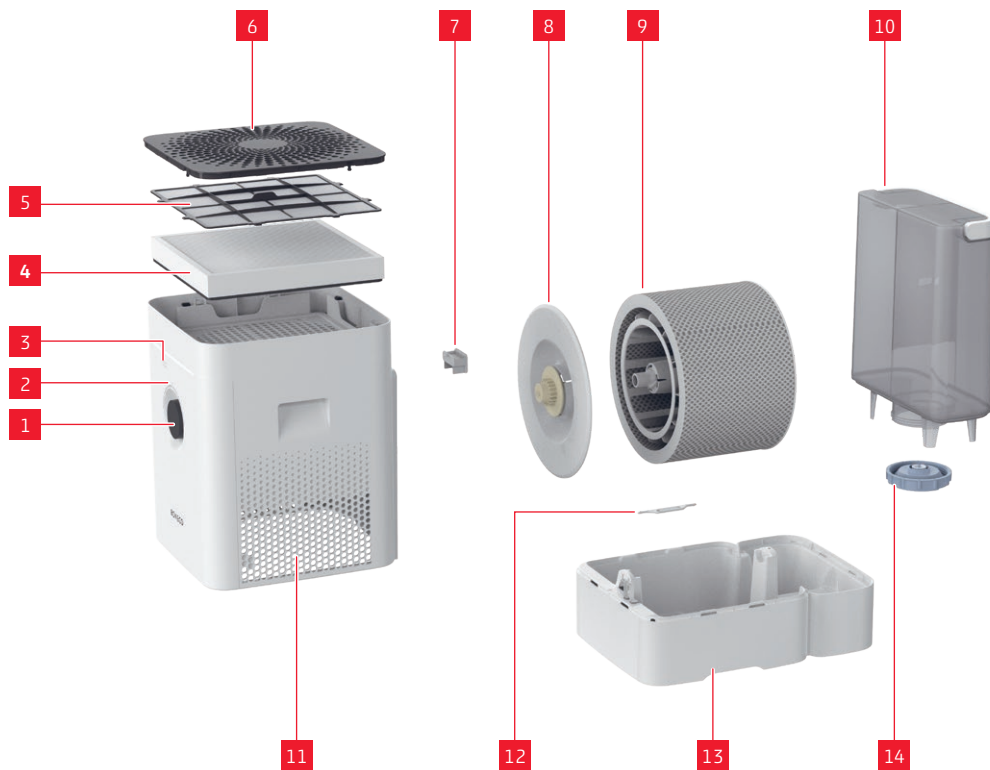

### LENDAS

- |    |                                    |
|----|------------------------------------|
| 1  | Ligar /desligar, nível de potência |
| 2  | LED de estado                      |
| 3  | Higrómetro                         |
| 4  | Filtro de pólen AH300              |
| 5  | Pré-filtro                         |
| 6  | Cobertura / entrada de ar          |
| 7  | Depósito de fragrância*            |
| 8  | Tambor*                            |
| 9  | Esteira de evaporação AW200**      |
| 10 | Depósito de água                   |
| 11 | Saída de ar                        |
| 12 | Ionic Silver Stick® A7017          |
| 13 | Tina de água*                      |
| 14 | Tampa do depósito de água          |

\* Lavável na máquina de lavar louça até 50°C

\*\* Lavável na máquina de lavar roupa até 40°C

## DADOS TÉCNICOS

### DADOS TÉCNICOS\*

<b>Designação de modelo</b>	BONECO H400
<b>Tensão de rede</b>	100 - 240 V ~ 50 / 60 Hz
<b>Consumo de energia</b>	4.2 - 11.6 W
<b>Capacidade de humidificação até</b>	400 g/h**
<b>Partículas CADR</b>	100 m <sup>3</sup> /h
<b>Adequado para divisões até</b>	60 m <sup>2</sup> / 150 m <sup>3</sup>
<b>Capacidade de água máx.</b>	12 litros
<b>Dimensões C x L x A</b>	280 x 400 x 465 mm
<b>Peso (vazio)</b>	6,77 kg
<b>Nível de ruído</b>	25 - 55 dB(A)**

\* Reservado o direito a alterações

\*\* Com 230 V ~ 50 Hz

## PRIMEIRA LIMPEZA

 Resíduos resultantes da produção na tina de água e no depósito de água podem influenciar a qualidade da água. Por isso, a tina de água e (se existente) o depósito de água têm de ser limpos com água morna e detergente de lavar louça antes da primeira utilização. A seguir, enxague bem a tina de água e (se existente) o depósito de água com água corrente.

## COLOCAÇÃO EM FUNCIONAMENTO



## pt OPERAÇÃO MANUAL

### SOBRE A OPERAÇÃO MANUAL

A operação manual é realizada, comodamente, através do interruptor rotativo na parte dianteira. A app BONECO oferece várias opções adicionais para o controlo e a automatização do aparelho BONECO.

### O MODO AUTO

Se nunca tiver utilizado o aparelho BONECO com a app BONECO, ao ligar pela primeira vez, inicia no modo AUTO. O aparelho está predefinido para uma humidade alvo relativa de 50 por cento. O nível de potência é automaticamente adaptado à atual humidade do ar: Quanto mais seco o ar, mais elevado o nível de potência.

Se a humidade do ar alvo predefinida for ultrapassada, o aparelho entra no modo de standby, o que é identificável através do LED intermitente:



Se a humidade do ar for inferior ao valor definido, o aparelho BONECO retoma a sua atividade.

### MODO AUTO ADAPTADO

Se já tiver utilizado o aparelho BONECO com a app BONECO e definido outra humidade do ar, esse valor é adotado automaticamente ao ligar.

### LIGAR E DESLIGAR

1. Prima uma vez, brevemente, o interruptor rotativo para ligar o aparelho BONECO.



O aparelho está sempre no modo AUTO quando é ligado. Consegue identificar que o modo AUTO está ativo através do pequeno LED aceso por cima do interruptor rotativo.



2. Para desligar o aparelho BONECO, enquanto este se encontra no modo AUTO, prima uma vez, brevemente, o interruptor rotativo.

## OPERAÇÃO MANUAL (CONTINUAÇÃO)

### CONTROLO MANUAL

1. Prima uma vez, brevemente, o interruptor rotativo para ligar o aparelho BONECO.



O aparelho está sempre no modo AUTO quando é ligado.

2. Adapte a potência às suas necessidades, rodando o interruptor rotativo para o nível pretendido, de 1 a 6. Desta forma, sai do modo AUTO (LED AUTO está desligado).



O nível de potência selecionado é indicado através do número de LED acesos por cima do interruptor rotativo.



3. Prima uma vez, brevemente, o interruptor rotativo para sair do modo manual e voltar a ativar o modo AUTO.
4. Prima mais uma vez o interruptor rotativo para desligar o aparelho BONECO.



Quando sair do modo AUTO, o aparelho BONECO continua a funcionar no nível de potência selecionado até a tina de água estar vazia – independentemente do quão elevada seja a atual humidade do ar.

## OS DIFERENTES MODOS DE FUNCIONAMENTO

### MODO DE FUNCIONAMENTO HÍBRIDO (“HYBRID”)

O aparelho BONECO reúne duas funções.

- O filtro de pólen AH300 liberta o ar que respiramos de pólen, pó doméstico e partículas finas.
- A esteira de evaporação permite humedecer o ar ambiente.

Os melhores resultados são obtidos se o aparelho BONECO humedecer e limpar simultaneamente o ar. Contudo, é também possível utilizar apenas uma destas duas funcionalidades.

#### LED DO MODO DE FUNCIONAMENTO “HYBRID”



### SÓ HUMIDIFICAÇÃO (“HUMIDIFIER”)

Recomendamos utilizar o aparelho BONECO, também durante o inverno, com o filtro de pólen AH300 inserido, uma vez que, para além do pólen, também filtra pó doméstico do ar. Para utilizar o aparelho sem o filtro de pólen AH300, retire simplesmente o filtro do suporte e mude para o modo de funcionamento “Humidifier” (Humidificador de ar) com auxílio da app BONECO.



Quando retira o filtro de pólen AH300, aumenta a potência máxima do humidificador, uma vez que consegue alcançar uma melhor passagem de ar.

#### LED DO MODO DE FUNCIONAMENTO “HUMIDIFIER”



### SÓ LIMPEZA

Por norma, no verão, a humidade do ar é suficiente, contudo pólen e poeiras das culturas dificultam a vida às pessoas alérgicas. Se pretender apenas utilizar o efeito de limpeza do filtro de pólen AH300, ligue o aparelho BONECO com auxílio da app BONECO no modo de funcionamento “Purifier” (Purificador de ar) e retire a água e o tambor do aparelho.

#### LED DO MODO DE FUNCIONAMENTO “PURIFIER”



## DEPÓSITO DE FRAGRÂNCIA

### GENERALIDADES

É possível adicionar substâncias aromatizantes e óleos essenciais convencionais através da parte de trás do depósito de fragrância.

 Não adicione fragrâncias diretamente na tina de água, uma vez que poderia prejudicar o desempenho do aparelho BONECO ou até mesmo danificá-lo. Estes danos não são abrangidos pela garantia.



 O depósito de fragrância pode ser lavado na máquina de lavar louça. No entanto, a temperatura não pode ultrapassar os 50 °C.

### UTILIZAÇÃO

1. Retire o depósito de água.



2. Pressione a parte traseira do depósito de fragrância, para retirar a gaveta.



3. Coloque algumas gotas de uma substância aromatizante da sua preferência no elemento de feltro na gaveta.



4. Volte a inserir o depósito de fragrância.



5. Volte a inserir o depósito de água.

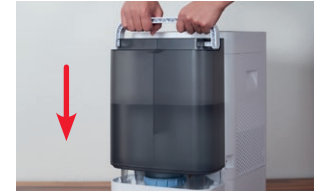

## FUNCIONALIDADES DA APP BONECO

### SOBRE A APP BONECO

A app "BONECO healthy air" é utilizada para um controlo avançado do aparelho BONECO e permite-lhe tirar proveito máximo de todo o seu potencial. A aplicação disponibiliza funções como temporizador, a especificação da humidade do ar ou a alternância entre diferentes programas. Para além disso, alerta para intervalos de limpeza e tarefas recorrentes.



### ESPECIFICAÇÕES

Programas	Predefinições para situações frequentes
Modo Baby	O aparelho utiliza os níveis de ventilação 1 a 4 e aumenta a humidade do ar para 60%
Modo Sleep	O aparelho utiliza apenas o nível de ventilação 1 e está predefinida uma humidade alvo do ar de 45%
Higróstato	Determinação da humidade do ar pretendida
Regulação da luminosidade	Ajuste da luminosidade dos LED de estado
Clima	Mostra as atuais condições climáticas e a temperatura exterior
Temporizador LIGAR	O aparelho liga após um determinado período de tempo
Temporizador DESLIGAR	O aparelho desliga após um determinado período de tempo
Acessórios e consumíveis	Ajuda na compra posterior e disponibiliza informações adicionais

### APP BONECO PARA IOS

Na App Store procure por "BONECO healthy air" ou leia o código QR abaixo.



### APP BONECO PARA ANDROID

Na Google Play Store procure por "BONECO healthy air" ou leia o código QR abaixo.





## LIGAÇÃO À APP

### PREPARAÇÕES

Certifique-se de que o Bluetooth do seu smartphone está ligado. Durante o emparelhamento tenha em atenção que o smartphone deve estar na mesma divisão do aparelho BONECO.

Após um emparelhamento bem-sucedido, pode controlar o aparelho BONECO com o seu smartphone na mesma divisão ou até numa divisão próxima. A distância máxima entre smartphone e o aparelho BONECO depende, contudo, das condições construtivas.

### EMPARELHAMENTO

1. Certifique-se de que o Bluetooth está ligado no seu smartphone.
2. Abra a app BONECO.
3. Siga as instruções na app.

## SIGNIFICADO DOS LED DE ESTADO

### LED ACESOS A BRANCO, AZUL OU VERDE

Em caso de funcionamento normal, o LED de estado está permanentemente aceso na cor do respetivo modo de funcionamento. O nível de potência é indicado através do número de LED acesos no anel.



### LED INTERMITENTES A AZUL E BRANCO

Um LED intermitente significa que a humidade alvo do ar no modo Auto foi ultrapassada; o aparelho encontra-se, agora, no modo standby. O funcionamento é retomado, assim que o valor da humidade alvo do ar for inferior ao definido.



### ANEL DE LED INTERMITENTE A AZUL

Se os 6 LED em forma de anel estiverem a piscar a azul, o aparelho BONECO está pronto para o emparelhamento com um smartphone via Bluetooth.



### LED INTERMITENTE A VERMELHO

O LED vermelho pisca quando o depósito de água está vazio. Encha o depósito de água com água da torneira fresca e fria.



## INSTRUÇÕES DE LIMPEZA

### SOBRE A LIMPEZA

A manutenção e limpeza regulares são requisito para um funcionamento sem avarias e higiénico.

Os intervalos de limpeza e manutenção recomendados variam em função da qualidade do ar e da água, assim como do tempo de funcionamento.

Para a limpeza manual, recomendamos a utilização de um pano macio, detergente de lava louça e uma escova de lavagem.



Desligue o aparelho BONECO sempre da rede elétrica antes de iniciar a limpeza! O incumprimento pode dar origem a choques elétricos e perigo de morte!



Para a limpeza do tambor e da tina de água na máquina de lavar louça não pode ser ultrapassada uma temperatura de 50 °C; caso contrário, as peças de plástico podem deformar-se.

### INTERVALOS DE LIMPEZA RECOMENDADOS

Intervalo	Medida
A partir do terceiro dia sem funcionamento	Esvaziar tina de água e depósito de água e encher com água fresca
A cada 2 semanas	Limpar tina de água, tambor e esteira de evaporação AW200 Limpar o pré-filtro
Anualmente	Substituir o Ionic Silver Stick® A7017 Limpar o ventilador e o interior

## LIMPAR O APARELHO

### DESMONTAGEM E LIMPEZA

1. Retire a parte superior do aparelho BONECO.



2. Retire o tambor com a esteira de evaporação AW200.



3. Retire o Ionic Silver Stick' A7017.



4. Rode os dois discos no tambor para os soltar. Para o efeito, observe as marcas na parte exterior do disco.



5. Puxe a esteira de evaporação AW200 do tambor.



6. Limpe a tina de água e o tambor manualmente ou na máquina de lavar louça a, no máximo, 50 °C.



7. Limpe o interior do depósito de água, com um detergente convencional, à mão ou com uma escova de limpeza.



8. Limpe a tampa do depósito de água com um detergente convencional e uma escova de limpeza.



9. Volte a montar o aparelho BONECO pela ordem inversa.

## LIMPEZA DA ESTEIRA DE EVAPORAÇÃO AW200

### SOBRE A ESTEIRA DE EVAPORAÇÃO AW200

A esteira de evaporação AW200 pode ser lavada na máquina de lavar roupa. Utilize um detergente convencional de lavar roupa.

Recomendamos colocar a esteira de evaporação AW200 numa saco para lavagem ou lavá-la em separado; caso contrário, poderá absorver fibras soltas de outras peças a lavar.

Quando esticar a esteira de evaporação AW200 sobre o tambor, após a lavagem, certifique-se de que está corretamente posicionada:



### LIMPEZA NA MÁQUINA DE LAVAR ROUPA

A esteira de evaporação AW200 pode ser lavada na máquina de lavar roupa. Utilize adicionalmente um detergente convencional de lavar roupa.



A esteira de evaporação AW200 só pode ser lavada a um temperatura máxima de 40 °C.



Não seque a esteira de evaporação AW200 na máquina de secar roupa.



### LIMPEZA ATRAVÉS DE LAVAGEM À MÃO

1. Pisoe a esteira de evaporação AW200 bem em água morna, à qual deverá adicionar um pouco de detergente.



2. Lave a esteira de evaporação AW200 em água limpa e morna até já não haver formação de espuma.
3. Deixe a esteira de evaporação AW200 secar antes de a voltar a esticar sobre o tambor.

## LIMPAR O PRÉ-FILTRO

### SOBRE O PRÉ-FILTRO

O pré-filtro liberta o ar de partículas de sujidade grosseiras. Limpe o pré-filtro se este apresentar pó ou sujidade.

### LIMPAR O PRÉ-FILTRO

1. Pressione, sucessivamente, os quatro cantos da cobertura para a desbloquear.



2. Retire o pré-filtro puxando-o para cima pela lingueta que se encontra no centro.



3. Lave o pré-filtro com uma escova de limpeza sob água corrente.



4. Seque o pré-filtro com um pano.



5. Insira o pré-filtro no aparelho.



6. Aplique a cobertura.



## SUBSTITUIÇÃO DOS ACESSÓRIOS

### SUBSTITUIR O IONIC SILVER STICK® A7017

O Ionic Silver Stick® A7017 aproveita o efeito antimicrobiano da prata para melhorar significativamente a limpeza da água. Este atua assim que entra em contacto com água – até mesmo quando o aparelho BONECO está desligado.



Substitua o Ionic Silver Stick® A7017 uma vez por ano para assegurar o efeito antimicrobiano.

O Ionic Silver Stick® A7017 usado pode ser eliminado com o lixo doméstico normal.

### SUBSTITUIR FILTRO DE PÓLEN AH300

O filtro de pólen AH300 não pode ser limpo.

Sujidades são normais e comprovam o efeito do filtro de pólen AH300.

Substitua o filtro de pólen AH300 uma vez por ano para preservar a sua eficiência de limpeza.

O filtro de pólen AH300 usado pode ser eliminado com o lixo doméstico normal.

### DISPONIBILIDADE DE ACESSÓRIOS

Pode adquirir acessórios de substituição de usados ou acessórios adicionais:

- junto do seu revendedor BONECO,
- em [www.shop.boneco.com](http://www.shop.boneco.com) ou
- diretamente através da app "BONECO healthy air".

## INSTRUÇÕES DE OPERAÇÃO E RESOLUÇÕES DE PROBLEMAS

<b>Problema</b>	<b>Possível causa</b>	<b>Medida</b>
O ar tem um odor desagradável	Água choca na tina de água	Esvaziar a tina de água, limpar aparelho e esteira de evaporação AW200
LED AUTO no aparelho pisca a vermelho	A tina de água está vazia	Encher a tina de água
Não é possível operar o aparelho com a app. Aparece a mensagem "A procurar ..." "Fora de alcance"	O aparelho está bloqueado por outro smartphone	Fechar a app no segundo smartphone
LED AUTO intermitente	Humidade do ar pretendida alcançada ou ultrapassada	Não necessária
Display atual pisca quando operado	Operação está bloqueada	Desativar a função LOCK na app
Display fica escuro	A luminosidade dos LED foi muito reduzida na app	Aumentar a luminosidade dos LED na app



## HASZNÁLATI ÚTMUTATÓ BONECO H400

## TARTALOMJEGYZÉK

<b>Szállítási terjedelem</b>	<b>148</b>
Tartozékok rendelkezésre állása	148
<b>Az alkatrészek áttekintése és megnevezése</b>	<b>149</b>
<b>Műszaki adatok</b>	<b>150</b>
<b>Első tisztítás</b>	<b>150</b>
<b>Üzembe helyezés</b>	<b>151</b>
<b>Manuális üzemeltetés</b>	<b>152</b>
A manuális üzemeltetésről	152
Az Auto mód	152
Beállított AUTO mód	152
A készülék be- és kikapcsolása	152
Manuális vezérlés	153
<b>A különböző üzemmódok</b>	<b>154</b>
Hibrid működés („Hybrid”)	154
„Hybrid” LED-üzemmód	154
Csak párosítás („Humidifyer”)	154
„Humidifier” LED-üzemmód	154
Csak tisztítás	154
„Purifier” LED-üzemmód	154
<b>Illatanyagtartály</b>	<b>155</b>
Alapok	155
Használat	155

<b>Ezt kínálja a BONECO alkalmazás</b>	<b>156</b>
A BONECO alkalmazásról	156
Szolgáltatások	156
BONECO alkalmazás iOS rendszerhez	156
BONECO alkalmazás Android rendszerhez	156
<b>Kapcsolódás az alkalmazáshoz</b>	<b>157</b>
Előkészületek	157
Párosítás	157
<b>Az állapotjelző LED-ek jelentése</b>	<b>158</b>
<b>Tisztítási útmutató</b>	<b>159</b>
A tisztításról	159
Javasolt tisztítási időtartamok	159
<b>A készülék tisztítása</b>	<b>160</b>
Szét szerelés és tisztítás	160
<b>Az AW200 nedvesítőbetét tisztítása</b>	<b>161</b>
Az AW200 nedvesítőbetétről	161
Tisztítás mosógépben	161
Tisztítás kézi mosással	161
<b>Az előszűrő tisztítása</b>	<b>162</b>
Az előszűrőről	162
Az előszűrő tisztítása	162

<b>A tartozékok cseréje</b>	<b>163</b>
Az A7017 Ionic Silver Stick® rúd cseréje	163
Az AH300 pollenszűrő cseréje	163
Tartozékok rendelkezésre állása	163
<b>Üzemeltetési utasítások és a hibák elhárítása</b>	<b>164</b>

## SZÁLLÍTÁSI TERJEDELEM

### AZ EGÉSZSÉGES LEVEGŐ LÉTSZÜKSÉGLET:

Kevés dologra reagálunk annyira érzékenyen, mint épp a rossz levegőre. Sokan azonban mégis túl kevés figyelmet szentelnek a levegő minőségének. Ez hatással van az egészségre és az életminőségre is. Annál is nagyobb öröm számunkra, hogy TOP-BONECO készülékével biztosíthatja magának az egészséges levegő létszükségletét.

### TARTOZÉKOK RENDELKEZÉSRE ÁLLÁSA

Az elhasználódott vagy kiegészítő tartozékok pótlásáról gondoskodhat:

- a BONECO szaküzleteiben,
- a [www.shop.boneco.com](http://www.shop.boneco.com) oldalon vagy
- közvetlenül a „BONECO healthy air” alkalmazás használatával.

### SZÁLLÍTÁSI TERJEDELEM

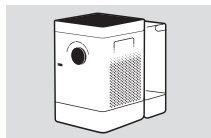

BONECO H400

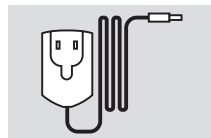

Tápegység



Rövid útmutató

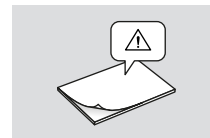

Biztonsági útmutató

## AZ ALKATRÉSZEK ÁTTEKINTÉSE ÉS MEGNEVEZÉSE

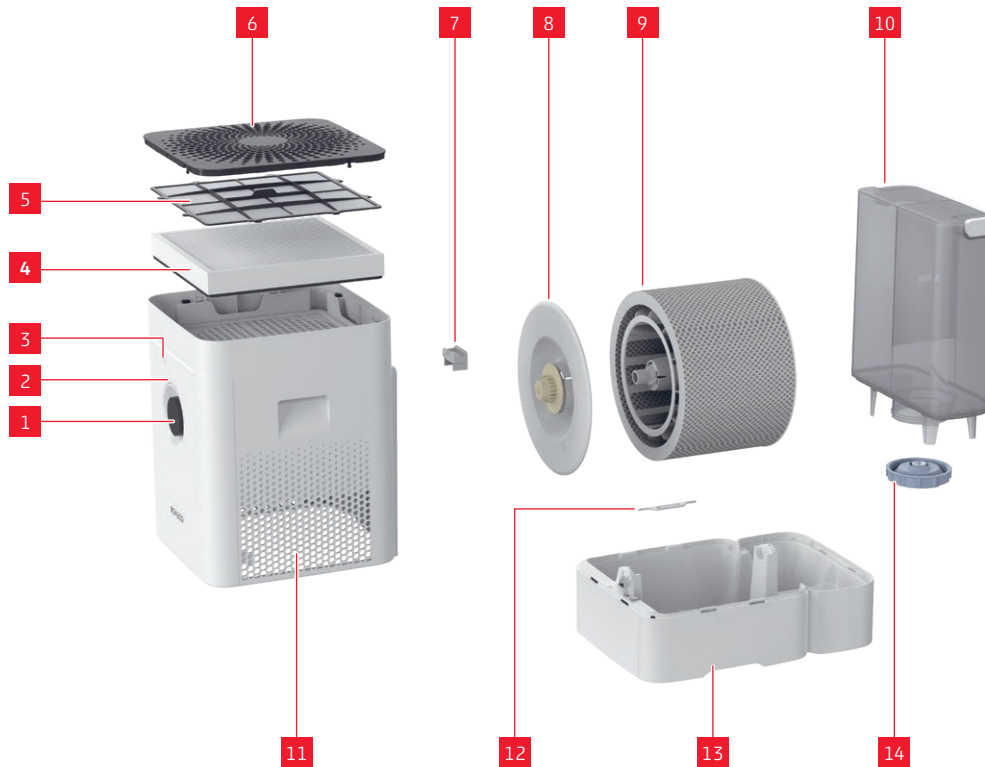

### LEGENDA

- |    |                                       |
|----|---------------------------------------|
| 1  | be / ki, teljesítményfokozat          |
| 2  | Állapotjelző LED                      |
| 3  | Higrométer                            |
| 4  | AH300 pollensűrő                      |
| 5  | Előszűrő                              |
| 6  | Takarólemez / levegő bemeneti nyílása |
| 7  | Illatanyagtartály*                    |
| 8  | Dob*                                  |
| 9  | AW200 nedvesítőbetét**                |
| 10 | Vízartály                             |
| 11 | Levegő kimeneti nyílása               |
| 12 | A7017 Ionic Silver Stick* rúd         |
| 13 | Vízálca*                              |
| 14 | Vízartály fedele                      |

\* Mosogatógépben mosható 50°C-ig

\*\* Mosógépben mosható 40°C-ig

## MŰSZAKI ADATOK

### MŰSZAKI ADATOK\*

<b>Típus</b>	BONECO H400
<b>Hálózati feszültség</b>	100 – 240 V ~ 50 / 60 Hz
<b>Teljesítményfelvétel</b>	4.2 – 11.6 W
<b>Párásítási teljesítmény maximális értéke</b>	400 g/h**
<b>Részecskék CADR-értéke</b>	100 m <sup>3</sup> /h
<b>A következő helyiségméretig megfelelő:</b>	60 m <sup>2</sup> / 150 m <sup>3</sup>
<b>Maximális űrtartalom</b>	12 liter
<b>Méretetek H×S×M</b>	280 × 400 × 465 mm
<b>Önsúly</b>	6,77 kg
<b>Működés zajszintje</b>	25 – 55 dB(A)**

\* A változtatások joga fenntartva

\*\* 230 V / 50 Hz esetén

## ELSŐ TISZTÍTÁS



A gyártás következtében a víztálcában és a víztartályban visszamaradt anyagok befolyásolhatják a vízminőséget. Ezért az első használat előtt a víztálcát és a víztartályt (ha van) tisztítsa meg meleg vízzel és mosogatószerrel. Ezután alaposan öblítse ki folyó víz alatt a víztálcát és a víztartályt (ha van).

## ÜZEMBE HELYEZÉS



## MANUÁLIS ÜZEMELTETÉS

### A MANUÁLIS ÜZEMELTETÉSRŐL

A manuális üzemeltetés kényelmesen, a készülék előoldalán lévő forgatókapcsolóval történik. A BONECO alkalmazás kiegészítő lehetőségek széles választékát kínálja a BONECO készülék kezelésére és automatizálására.

### AZ AUTO MÓD

Ha a BONECO készüléket még soha nem kezelte a BONECO alkalmazással, az első bekapcsolás alkalmával AUTO üzemmódban indul el. A készülék 50 százalékos relatív cél-páratartalomra van beállítva. A teljesítményfokozatot a készülék automatikusan, az aktuális páratartalomnak megfelelően állítja be: minél szárazabb a levegő, annál magasabb a teljesítményfokozat.

Amennyiben a levegő páratartalma meghaladja a beállított célértéket, a készülék készenléti módra vált, és ezt a villogó LED is jelzi:



Ha a páratartalom alacsonyabb a beállított értéknél, akkor a BONECO készülék újratekdi a működést.

### BEÁLLÍTOTT AUTO MÓD

Ha a BONECO készüléket már használta a BONECO alkalmazással, és eltérő páratartalmat állított be, a bekapcsoláskor a készülék automatikusan átveszi ezt az értéket.

### A KÉSZÜLÉK BE- ÉS KIKAPCSOLÁSA

1. Nyomja meg röviden a forgatókapcsolót a BONECO készülék bekapcsolásához.



A készülék bekapcsoláskor mindig AUTO módban van. Az aktív AUTO módot a forgatókapcsoló feletti kis világító LED jelzi.

2. Az AUTO módban lévő BONECO készülék kikapcsolásához nyomja meg egyszer a forgatókapcsolót.





## MANUÁLIS ÜZEMELTETÉS (FOLYTATÁS)

### MANUÁLIS VEZÉRLÉS

1. Nyomja meg röviden a forgatókapcsolót a BONECO készülék bekapcsolásához.



A készülék bekapcsoláskor mindig AUTO módban van.

2. Állítsa be a teljesítményt az igényeinek megfelelően a forgatókapcsoló 1 és 6 közötti értékre állításával. Ezzel kilép az AUTO módból (az AUTO LED kialszik).



A kiválasztott teljesítményfokozatot a forgatókapcsoló feletti világító LED-ek száma mutatja.



3. Nyomja meg egyszer röviden a forgatókapcsolót a manuális módból való kilépéshez és az AUTO mód ismételt aktiválásához.
4. Nyomja meg ismét röviden a forgatókapcsolót a BONECO készülék kikapcsolásához.

**i** Az AUTO módból való kilépéskor a BONECO készülék a kiválasztott teljesítményfokozaton működik tovább a víztartály kiürüléséig – a levegő aktuális páratartalmától függetlenül.

## A KÜLÖNBÖZŐ ÜZEMMÓDOK

### HIBRID MŰKÖDÉS („HYBRID“)

A BONECO készülék két funkciót egyesít.

- Az AH300 pollenszűrő kiszűri a levegőből a pollent, a háztartási port és a finom port.
- A nedvesítőbetét gondoskodik a szoba levegőjének nedvesítéséről.

A legjobb eredményt akkor érheti el, ha a BONECO készülék egyszerre nedvesíti és tisztítja a levegőt. Lehetőség van azonban arra is, hogy egyszerre csak az egyik funkciót használja.

### „HYBRID“ LED-ÜZEMMÓD



### CSAK PÁRÁSÍTÁS („HUMIDIFYER“)

Javasoljuk, hogy a BONECO készüléket télen is behelyezett AH300 pollenszűrővel használja, mert ez a pollen mellett a háztartási port is kiszűri a levegőből. Ha AH300 pollenszűrő nélkül szeretné használni a készüléket, csak vegye ki a szűrőt a tartóból, és a BONECO alkalmazás segítségével váltson „Humidifier” üzemmódra.



Ha eltávolítja az AH300 pollenszűrőt, akkor növekszik a maximális párasítási teljesítmény, mivel jobb légáteresztést érhet el.

### „HUMIDIFIER“ LED-ÜZEMMÓD



### CSAK TISZTÍTÁS

Nyáron a levegő páratartalma normál esetben megfelelő, de a pollen megnehezíti az allergiások életét. Ha csak a pollenszűrők tisztító hatását szeretné használni, a BONECO alkalmazással kapcsolja a BONECO készüléket „Purifier” üzemmódra, és távolítsa el a vizet és a dobot a készülékből.

### „PURIFIER“ LED-ÜZEMMÓD



## ILLATANYAGTARTÁLY

### ALAPOK

A hátoldalon lévő illatanyagtartályba kereskedelmi forgalomban kapható illatanyagokat vagy illóolajokat tölthet.



Ne töltsön be illatanyagot közvetlenül a víztálcába, mivel ez befolyásolhatja a BONECO készülék működését, vagy akár károsíthatja is a készüléket. Ezekre a meghibásodásokra nem vonatkozik a garancia.



Az illatanyagtartály mosogatógépben tisztítható. A hőmérséklet azonban ne haladja meg az 50 °C-t.

### HASZNÁLAT

1. Távolítsa el a víztartályt.



2. A fiók kivételéhez nyomja meg az illatanyagtartály hátulját.



3. Csepegtessen egy tetszőleges illóolajból a fiókban lévő filcbetétre.



4. Helyezze vissza az illatanyagtartályt.



5. Helyezze vissza a víztartályt.



## EZT KÍNÁLJA A BONECO ALKALMAZÁS

### A BONECO ALKALMAZÁSRÓL

A „BONECO healthy air” alkalmazás a BONECO vezérléséhez használható, és lehetővé teszi, hogy a készülékben rejlő valamennyi lehetőségét kihasználhassa. Az alkalmazás különböző funkciókat kínál, például időzítőt, a páratartalom beállítását vagy váltást a különböző programok között. Ezenkívül emlékezteti Önt a tisztítási időtartamokra és más ismétlődő feladatokra.

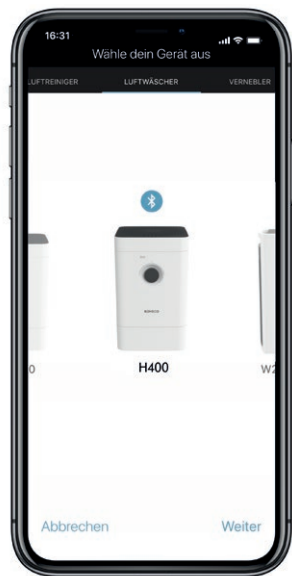

### SZOLGÁLTATÁSOK

Programok	Előre definiált beállítások gyakori helyzetekhez
„Baby” mód	A készülék az 1 és 4 ventilátorfokokozatok között működik, és 60%-ra növeli a levegő páratartalmát
„Sleep” mód	A készülék csak az 1 ventilátorfokozatot használja, a cél-páratartalom előbeállítása 45%
Nedvességszabályozó	A levegő kívánt páratartalmának megadása
Tompítás	Az állapotjelző LED fényerejének beállítása
Időjárás	Megjeleníti az aktuális időjárást és külső hőmérsékletet
ON-Timer	A készülék egy bizonyos idő elteltével bekapcsol
OFF-Timer	A készülék egy bizonyos idő elteltével kikapcsol
Tartozékok és fogyóeszközök	Támogatást nyújt utólagos vásárlásnál, és további információkat biztosít

### BONECO ALKALMAZÁS IOS RENDSZERHEZ

Az App Store áruházban keresse meg a „BONECO healthy air” alkalmazást, vagy olvassa be a lenti QR-kódot.



### BONECO ALKALMAZÁS ANDROID RENDSZERHEZ

A Google Play áruházban keresse meg a „BONECO healthy air” alkalmazást, vagy olvassa be a lenti QR-kódot.



## KAPCSOLÓDÁS AZ ALKALMAZÁSHOZ

### ELŐKÉSZÜLETEK

Győződjön meg arról, hogy az okostelefonján aktiválva van a Bluetooth. A párosítás során ügyeljen arra, hogy az okostelefon és a BONECO készülék egy helyiségben legyen.

A sikeres párosítást követően a BONECO készüléket vezérelheti az okostelefonjával, amennyiben azok egy helyiségben vagy egymással szomszédos helyiségekben találhatók. Az okostelefon és a BONECO készülék közötti maximális távolság azonban az épület jellemzőitől függ.

### PÁROSÍTÁS

1. Győződjön meg arról, hogy az okostelefonján aktiválva van a Bluetooth.
2. Indítsa el a BONECO alkalmazást.
3. Kövesse az alkalmazás utasításait.

## AZ ÁLLAPOTJELZŐ LED-EK JELENTÉSE

### FEHÉREN, KÉKEN VAGY ZÖLDEN VILÁGÍTÓ LED

Normál üzemmódban az állapotjelző LED folyamatosan világít a működésben lévő üzemmód színében. A teljesítményfokozatot a világító LED-gyűrűk száma jelzi.



### KÉKEN ÉS FEHÉREN VILLOGÓ LED

Egy LED villogása azt jelenti, hogy a páratartalom mértéke „Auto” módban túllépte a cél-páratartalmat; a készülék készenléti módba lépett. A működés azonnal folytatódik, amint a páratartalom mértéke a cél-páratartalom alá csökken.



### KÉKEN VILLOGÓ LED-GYŪRÚ

Ha a 6 kör alakú LED kéken villog, akkor a BONECO készülék készen áll egy okostelefonnal való párosításra Bluetooth használatával.



### PIROSAN VILLOGÓ LED

Ha a víztartály kiürült, a piros LED villog. Töltse meg a víztartályt friss, hideg csapvízzel.



## TISZTÍTÁSI ÚTMUTATÓ

### A TISZTÍTÁSRÓL

A rendszeres karbantartás és tisztítás a zavartalan és higiénikus működés előfeltétele.

Az ajánlott tisztítási és karbantartási intervallumok a levegő- és vízminőségtől, valamint az üzemidőtől függenek.

A készülék kézi tisztításához puha kendő, mosogatószer és mosogatószivacs használata javasolt.



A tisztítás megkezdése előtt mindig válassza le a BONECO készüléket az elektromos hálózatról! Ennek figyelmen kívül hagyása áramütéshez és életveszélyhez vezethet!



Ha mosogatógépben tisztítja a dobot és a víztálcát, akkor ne lépje túl az 50 °C értéket, másként a műanyag alkatrészek megvetemedhetnek.

### JAVASOLT TISZTÍTÁSI IDŐTARTAMOK

Intervallumok	Intézkedés
minden 3. üzemelés nélküli napon	Ürítse ki a víztálcát és a víztartályt, majd töltsse fel friss vízzel
minden 2. héten	Tisztítsa meg a víztálcát, a dobot és az AW200 nedvesítőbetétet Az előszűrő tisztítása
évente	A7017 Ionic Silver Stick <sup>®</sup> rúd cseréje Tisztítsa meg a ventilátort és a készülék belsejét

## A KÉSZÜLÉK TISZTÍTÁSA

### SZÉTSZERELÉS ÉS TISZTÍTÁS

1. Vegye le a BONECO készülék tetejét.



2. Vegye ki a dobot az AW200 nedvesítőbetéttel együtt.



3. Távolítsa el az A7017 Ionic Silver Stick<sup>®</sup> rudat.



4. Mindkét tárcsa elforgatásával vegye ki a dobot. Eközben ügyeljen a tárcsa külső oldalán lévő jelölésekre.



5. Húzza le az AW200 nedvesítőbetétet a dobról.



6. A víztálcát és a dobot tisztítsa meg kézzel vagy mosogatógépben maximum 50 °C-on.



7. Alaposan tisztítsa meg a víztartály belsejét kézzel vagy mosogatókefével, kereskedelmi forgalomban kapható mosogatószer alkalmazásával.



8. Tisztítsa meg a víztartály tetejét mosogatókefével, kereskedelmi forgalomban kapható mosogatószer alkalmazásával.



9. Szerelje össze a BONECO készüléket úgy, hogy a lépéseket fordított irányban hajtja végre.



## AZ AW200 NEDVESÍTŐBETÉT TISZTÍTÁSA

### AZ AW200 NEDVESÍTŐBETÉTRŐL

Az AW200 nedvesítőbetét mosógépben tisztítható. Kereskedelmi forgalomban kapható mosószert használjon.

Javasoljuk, hogy az AW200 nedvesítőbetétet mosózsákba helyezve vagy elkülönítve mossa, mivel másként rátapadnak a többi mosott textíliáról lefoszló szálak.

Ha a tisztítás után az AW200 nedvesítőbetétet a dobra feszíti, ügyeljen annak megfelelő elhelyezkedésére:

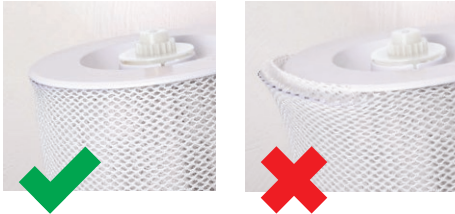

### TISZTÍTÁS MOSÓGÉPBE

Az AW200 nedvesítőbetét mosógépben tisztítható. Kereskedelmi forgalomban kapható mosószert használjon.



Az AW200 nedvesítőbetét maximum 40 °C-on mosható.



Az AW200 nedvesítőbetétet ne szárítsa szárítógépben.



### TISZTÍTÁS KÉZI MOSÁSSAL

1. Alaposan nyomkodja ki az AW200 nedvesítőbetétet meleg vízben, amelyhez egy kevés mosogatószert adott.



2. Addig folytassa az AW200 nedvesítőbetét tisztítása meleg vízzel való átöblítését, amíg nem jön belőle több hab.
3. Hagyja megszáradni az AW200 nedvesítőbetétet, mielőtt ismét a dobra feszíti.

## hu AZ ELŐSZŰRŐ TISZTÍTÁSA

### AZ ELŐSZŰRŐRŐL

Az előszűrő megtisztítja a levegőt a durva szennyeződésektől. Ha az előszűrő poros vagy szennyezett, tisztítsa meg.

### AZ ELŐSZŰRŐ TISZTÍTÁSA

1. Nyomja felfelé egymás után a takarólemez négy sarkát annak nyitásához.



2. Vegye ki az előszűrőt a közepén található fül felé húzásával.



3. Az előszűrőt folyó víz alatt, mosogatókefével tisztítsa meg.



4. Egy kendővel szárítsa meg az előszűrőt.



5. Helyezze vissza az előszűrőt a készülékbe.



6. Erősítse fel a burkolatot.



## A TARTOZÉKOK CSERÉJE

### AZ A7017 IONIC SILVER STICK® RÚD CSERÉJE

Az A7017 Ionic Silver Stick® rúd az ezüst antibakteriális hatását használja a víz higiéniés állapotának határozott javítására. Azonnal hatni kezd, amint érintkezésbe kerül a vízzel – akkor is, ha a BONECO készülék ki van kapcsolva.

Évente cserélje ki az A7017 Ionic Silver Stick® rudat az antibakteriális hatás biztosítására.



Az elhasznált A7017 Ionic Silver Stick® rúd a háztartási hulladékkal együtt ártalmatlanítható.

### AZ AH300 POLLENSZŰRŐ CSERÉJE

Az AH300 pollenszűrő nem tisztítható.

- A szennyeződések normálisak, és az AH300 szűrő hathatós működését bizonyítják.
- Évente cserélje ki az AH300 pollenszűrőt a tisztítási teljesítmény fenntartása érdekében.
- Az elhasznált AH300 pollenszűrő a háztartási hulladékkal együtt ártalmatlanítható.

### TARTOZÉKOK RENDELKEZÉSRE ÁLLÁSA

Az elhasználódott vagy kiegészítő tartozékok pótlásáról gondoskodhat:

- a BONECO szaküzleteiben,
- a [www.shop.boneco.com](http://www.shop.boneco.com) oldalon vagy
- közvetlenül a „BONECO healthy air” alkalmazás használatával.

## ÜZEMELTETÉSI UTASÍTÁSOK ÉS A HIBÁK ELHÁRÍTÁSA

Probléma	Lehetséges ok	Intézkedés
A levegő kellemetlen szagú	Állott víz a víztartályban	Ürítse ki a víztálcát, tisztítsa meg a készüléket és az AW200 nedvesítőbetétet
Az AUTO LED piros színnel villog	A víztálca üres	Töltse meg a víztálcát
Az alkalmazás nem tudja irányítani a készüléket. A „Keresés...” „Nem elérhető” üzenet jelenik meg	A készüléket egy másik okostelefonnal blokkolják	Az alkalmazás bezárása a másik okostelefonon
AUTO LED villog	A kívánt páratartalom elérve vagy túllépve	Nincs teendő
Az aktuális kijelzés villog az üzemeltetés közben	Az üzemeltetés blokkolva	A zárolási funkció inaktiválása az alkalmazásban
A kijelző sötét	A LED-ek fényerejét az alkalmazásban jelentősen csökkentették	A LED-ek fényerejének növelése az alkalmazásban

## **INSTRUKCJA OBSŁUGI BONECO H400**

## SPIS TREŚCI

<b>Zakres dostawy</b>	<b>168</b>
Dostępność osprzętu	168
<b>Przegląd i nazewnictwo części</b>	<b>169</b>
<b>Dane techniczne</b>	<b>170</b>
<b>Pierwsze czyszczenie</b>	<b>170</b>
<b>Uruchomienie</b>	<b>171</b>
<b>Obsługa ręczna</b>	<b>172</b>
O obsłudze ręcznej	172
Tryb AUTO	172
Dostosowany tryb AUTO	172
Włączanie i wyłączenie	172
Sterowanie ręczne	173
<b>Różne tryby pracy</b>	<b>174</b>
Hybrydowy sposób pracy („Hybrid“)	174
Wskaźnik LED trybu pracy „Hybrid“	174
Tylko nawilżanie („Humidifier“)	174
Wskaźnik LED trybu pracy „Humidifier“	174
Tylko oczyszczanie	174
Wskaźnik LED trybu pracy „Purifier“	174
<b>Zbiornik na substancje zapachowe</b>	<b>175</b>
Informacje podstawowe	175
Zastosowanie	175

<b>To zapewnia aplikacja BONECO</b>	<b>176</b>
O aplikacji BONECO	176
Zakres mocy	176
Aplikacja BONECO na iOS	176
Aplikacja BONECO na Androida	176
<b>Łączenie z aplikacją</b>	<b>177</b>
Przygotowanie	177
Parowanie	177
<b>Znaczenie diod LED statusu</b>	<b>178</b>
<b>Wskazówki dotyczące czyszczenia</b>	<b>179</b>
Informacje na temat czyszczenia urządzenia	179
Zalecana częstotliwość czyszczenia	179
<b>Czyszczenie urządzenia</b>	<b>180</b>
Demontaż i czyszczenie	180
<b>Czyszczenie maty nawilżającej AW200</b>	<b>181</b>
Informacje na temat maty nawilżającej AW200	181
Pranie maty w pralce	181
Pranie ręczne maty	181
<b>Czyszczenie filtra wstępnego</b>	<b>182</b>
O filtrze wstępnym	182
Czyszczenie filtra wstępnego	182

<b>Wymiana osprzętu</b>	<b>183</b>
Wymiana wkładu A7017 Ionic Silver Stick*	183
Wymiana filtra przeciwpylekowego AH300	183
Dostępność osprzętu	183
<b>Wskazówki dotyczące obsługi i usuwanie błędów</b>	<b>184</b>

## ZAKRES DOSTAWY

### ZDROWE POWIETRZE TO PODSTAWOWA POTRZEBA:

Na niewiele rzeczy reagujemy w sposób równie wrażliwy, jak na zanieczyszczone powietrze. A jednak wiele osób zwraca zbyt mało uwagi na jakość powietrza. Ma to wpływ na zdrowie i jakość życia. Tym bardziej cieszymy się, że dzięki urządzeniu TOP-BONECO Ty i Twoje otoczenie możecie zaspokoić podstawowe potrzeby w zakresie zdrowego powietrza w pomieszczeniu.

### DOSTĘPNOŚĆ OSPRZĘTU

Zamienniki dla zużytych oraz dodatkowy osprzęt można uzyskać:

- u sprzedawcy produktów BONECO,
- na stronie [www.shop.boneco.com](http://www.shop.boneco.com) lub
- bezpośrednio za pośrednictwem aplikacji „BONECO healthy air”.

### ZAKRES DOSTAWY

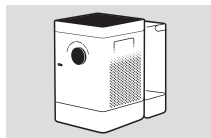

BONECO H400

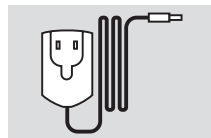

Zasilacz

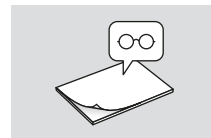

Skrócona instrukcja

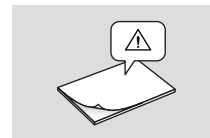

Wskazówki dotyczące bezpieczeństwa



## PRZEGLĄD I NAZEWNICTWO CZĘŚCI

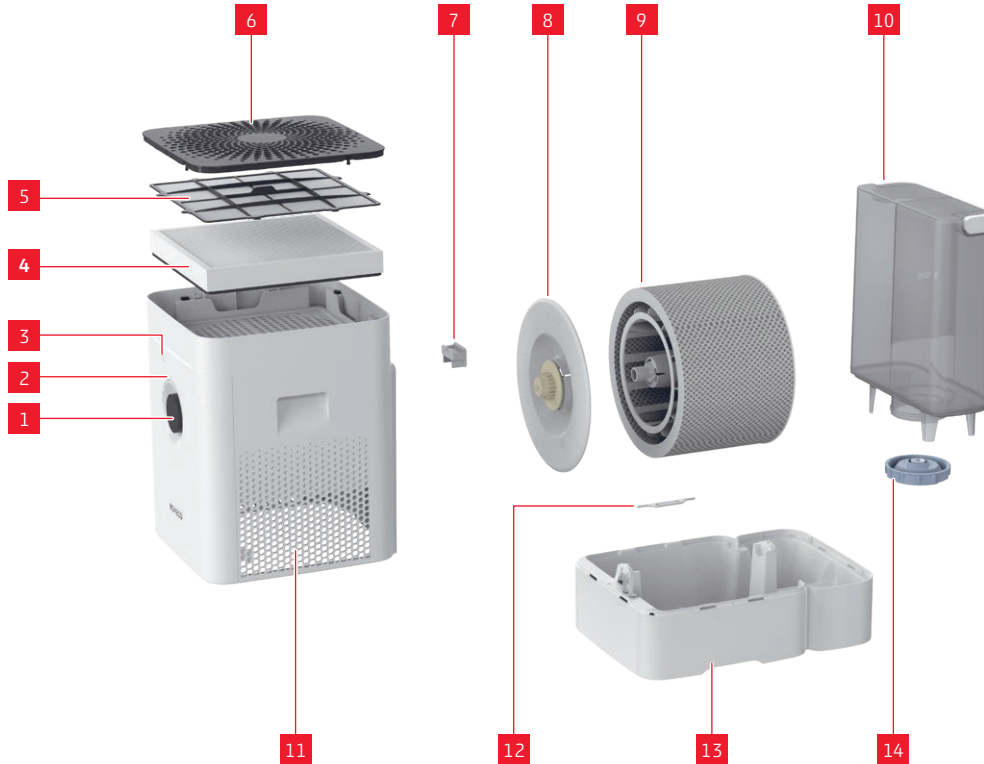

### LEGENDA

- |    |                                   |
|----|-----------------------------------|
| 1  | Wł./Wył., poziom mocy             |
| 2  | Wskaźnik LED statusu              |
| 3  | Higrometr                         |
| 4  | Filtr przeciwpyłkowy AH300        |
| 5  | Filtr wstępny                     |
| 6  | Pokrywa/Włot powietrza            |
| 7  | Zbiornik na substancje zapachowe* |
| 8  | Bęben*                            |
| 9  | Mata nawilżająca AW200**          |
| 10 | Zbiornik na wodę                  |
| 11 | Wylot powietrza                   |
| 12 | A7017 Ionic Silver Stick®         |
| 13 | Wanienka na wodę*                 |
| 14 | Pokrywa zbiornika na wodę         |

\* Można myć w zmywarce do naczyń w temperaturze do 50°C

\*\* Można prać w pralce w temperaturze do 40°C

## DANE TECHNICZNE

### DANE TECHNICZNE\*

<b>Oznaczenie typu</b>	BONECO H400
<b>Napięcie sieciowe</b>	100 - 240 V ~ 50 / 60 Hz
<b>Pobór mocy</b>	4.2 - 11.6 W
<b>Wydajność nawilżania do</b>	400 g/h**
<b>Cząstki CADR</b>	100 m <sup>3</sup> / h
<b>Przeznaczony do pomieszczeń o wielkości do</b>	60 m <sup>2</sup> / 150 m <sup>3</sup>
<b>Pojemność maks.</b>	12 litrów
<b>Wymiary D × S × W</b>	280 × 400 × 465 mm
<b>Masa własna urządzenia</b>	6,77 kg
<b>Głośność podczas pracy</b>	25 - 55 dB(A)**

\* Możliwość zmian technicznych zastrzeżona

\*\* Przy 230 V ~ 50 Hz

## PIERWSZE CZYSZCZENIE

 Związane z produkcją pozostałości w wanience na wodę lub w zbiorniku na wodę mogą mieć wpływ na jakość wody. Dlatego wanienkę na wodę i zbiornik na wodę (jeśli jest) należy przed pierwszym użyciem umyć ciepłą wodą z płynem do mycia naczyń. Następnie dokładnie wypłucz wanienkę na wodę i zbiornik na wodę (jeśli jest) pod bieżącą wodą.

## URUCHOMIENIE



## OBSŁUGA RĘCZNA

### O OBSŁUDZE RĘCZNEJ

Obsługa ręczna odbywa się dogodnie przy użyciu przelącznika obrotowego z przodu. Aplikacja BONECO oferuje dodatkowe, rozbudowane opcje sterowania i automatyzacji urządzenia BONECO.

### TRYB AUTO

Jeśli nigdy nie korzystałeś/-aś z urządzenia BONECO z aplikacją BONECO i włączasz je po raz pierwszy, uruchamia się ono w trybie AUTO. Urządzenie jest ustawione wstępnie na docelową względną wilgotność wynoszącą 50 procent. Poziom mocy jest automatycznie dostosowywany do aktualnej wilgotności powietrza: Im bardziej suche powietrze, tym wyższy poziom mocy.

W przypadku przekroczenia nastawionej wilgotności docelowej urządzenie przelączca się w tryb gotowości, który można rozpoznać po pulsującej diodzie LED:



Jeśli wilgotność powietrza spadnie poniżej ustawionej wartości, urządzenie BONECO ponownie zacznie działać.

### DOSTOSOWANY TRYB AUTO

Jeżeli już obsługiwałeś/-aś urządzenie BONECO za pomocą aplikacji BONECO i ustawiasz inną wilgotność powietrza, ta wartość zostanie automatycznie zastosowana po włączeniu.

### WŁĄCZANIE I WYŁĄCZANIE

1. Krótko naciśnij jeden raz przelącznik obrotowy, aby włączyć urządzenie BONECO.



Urządzenie znajduje się po włączeniu zawsze w trybie AUTO. Aktywny tryb AUTO jest wskazywany przez matą świecącą diodę LED nad przelącznikiem obrotowym.



2. Aby wyłączyć urządzenie BONECO, gdy jest ono w trybie AUTO, naciśnij jeden raz na krótko przelącznik obrotowy.

## OBSŁUGA RĘCZNA (CIAĞ DALSZY)

### STEROWANIE RĘCZNE

1. Krótko naciśnij jeden raz przełącznik obrotowy, aby włączyć urządzenie BONECO.



Urządzenie znajduje się po włączeniu zawsze w trybie AUTO.

2. Dostosuj moc do swoich potrzeb, ustawiając przełącznik obrotowy na żądany poziom od 1 do 6. Spowoduje to wyjście z trybu AUTO (diody LED AUTO jest wyłączona).



Wybrany poziom mocy wskazywany jest ilością świecących diod LED nad przełącznikiem obrotowym.



3. Naciśnij raz na krótko przełącznik obrotowy, aby wyjść z trybu ręcznego i ponownie uaktywnić tryb AUTO.

4. Naciśnij ponownie przełącznik obrotowy, aby wyłączyć urządzenie BONECO.

**i** Po wyjściu z trybu AUTO urządzenie BONECO będzie kontynuować pracę na wybranym poziomie mocy, aż do opróżnienia wanieki na wodę, niezależnie od aktualnej wilgotności.

## RÓŻNE TRYBY PRACY

### HYBRYDOWY SPOSÓB PRACY („HYBRID“)

Urządzenie BONECO łączy w sobie dwie funkcje.

- Filtr przeciwpyłkowy AH300 uwalnia powietrze do oddychania z pyłków, kurzu domowego i drobnego pyłu.
- Mata nawilżająca nawilża powietrze w pomieszczeniu.

Najlepsze rezultaty osiąga się, gdy urządzenie BONECO jednocześnie nawilża i oczyszcza powietrze. Niemniej jednak możliwe jest używanie tylko jednej z tych dwóch właściwości.

### WSKAŹNIK LED TRYBU PRACY „HYBRID“



### TYLKO NAWILŻANIE („HUMIDIFIER“)

Zaleca się używanie urządzenia BONECO H300 również w zimie z włożonym filtrem przeciwpyłkowym, ponieważ filtruje on oprócz pyłków także kurz domowy z powietrza. Aby eksploatować urządzenie bez filtra przeciwpyłkowego AH300, wystarczy wyjąć filtr z uchwytu i przełączyć się w tryb „Humidifier” za pomocą aplikacji BONECO.



Po wyjęciu filtra przeciwpyłkowego AH300 maksymalna wydajność nawilżacza wzrasta, ze względu na osiągnięcie lepszego przepływu powietrza.

### WSKAŹNIK LED TRYBU PRACY „HUMIDIFIER“



### TYLKO OCZYSZCZANIE

Latem wilgotność powietrza jest zazwyczaj wystarczająca, jednak pyłki oraz pyłki kwiatów utrudniają życie alergikom. Jeśli chcesz używać tylko efektu oczyszczania filtra przeciwpyłkowego AH300, użyj aplikacji BONECO, aby przełączyć urządzenie BONECO w tryb „Purifier” oraz usuń wodę i bęben z urządzenia.

### WSKAŹNIK LED TRYBU PRACY „PURIFIER“



## ZBIORNIK NA SUBSTANCJE ZAPACHOWE

### INFORMACJE PODSTAWOWE

W znajdującym się w tylnej części urządzenia zbiorniku na substancje zapachowe można umieszczać dostępne w handlu środki zapachowe i olejki eteryczne.

 Nie dodawać żadnych substancji zapachowych bezpośrednio do wanienki na wodę, gdyż może to zmniejszyć wydajność lub nawet uszkodzić urządzenie BONECO. Gwarancja nie obejmuje uszkodzeń tego typu.



 Zbiornik na substancje zapachowe można myć w zmywarce. Temperatura nie może jednakże przekroczyć 50 °C.

### ZASTOSOWANIE

1. Usuń zbiornik na wodę.



2. Naciśnij z tyłu na zbiornik na substancje zapachowe, aby wciągnąć szufladę.



3. Skrop filcową wkładkę znajdującą się w szufladzie wybraną przez siebie substancją zapachową.



4. Włóż zbiornik na substancje zapachowe z powrotem na miejsce.



5. Włóż zbiornik na wodę z powrotem na miejsce.



## TO ZAPEWNIĄ APLIKACJA BONECO

### O APLIKACJI BONECO

Aplikacja „BONECO healthy air” jest stosowana do rozszerzonego sterowania urządzeniem BONECO i pozwala użytkownikowi wykorzystać całą jego potencjał. Aplikacja posiada takie funkcje, jak timer, ustawienie zadanej wilgotności powietrza lub przełączanie między różnymi programami. Użytkownik jest ponadto informowany o wymaganych okresach czyszczenia oraz innych powtarzających się zadaniach.

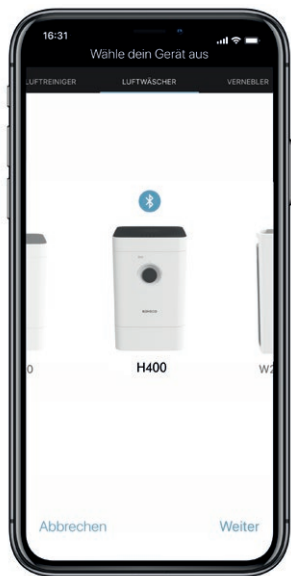

### ZAKRES MOCY

Programy	Wstępnie definiowane ustawienia dla częstych sytuacji
Tryb „Baby”	Urządzenie korzysta z poziomów pracy wentylatora od 1 do 4 i zwiększa wilgotność powietrza do 60%
Tryb „Sleep”	Urządzenie korzysta z poziomu pracy wentylatora 1, a wilgotność powietrza jest nastawiona na 45%
Higrostat	Ustalenie żądanej wilgotności powietrza
Ściemniacze	Ustawienie jasności diody LED statusu
Dalej	Wskazuje aktualną pogodę i temperaturę na zewnątrz
ON-Timer	Urządzenie włącza się po określonym czasie
OFF-Timer	Urządzenie wyłącza się po określonym czasie
Osprzęt i materiały eksploatacyjne	Pomaga w dalszych zakupach i udostępnia dodatkowe informacje

### APLIKACJA BONECO NA IOS

Poszukaj w sklepie App Store, aby zakupić „BONECO healthy air”, albo zeskanuj poniższy kod QR.



### APLIKACJA BONECO NA ANDROIDA

Poszukaj w sklepie Google Play Store, aby zakupić „BONECO healthy air”, albo zeskanuj poniższy kod QR.





## ŁĄCZENIE Z APLIKACJĄ

### PRZYGOTOWANIE

Upewnij się, czy funkcja Bluetooth jest włączona w Twoim smartfonie. Pamiętaj podczas parowania, aby smartfon znajdował się w tym samym pomieszczeniu co urządzenie BONECO.

Po udanym sparowaniu możesz używać smartfona do sterowania urządzeniem BONECO w tym samym pomieszczeniu lub nawet w sąsiednim pomieszczeniu. Maksymalna odległość między smartfonem a urządzeniem BONECO zależy jednak od uwarunkowań budowlanych obiektu.

### PAROWANIE

1. Upewnij się, czy funkcja Bluetooth jest włączona w Twoim smartfonie.
2. Uruchoom aplikację BONECO.
3. Postępuj zgodnie z instrukcjami w aplikacji.

## ZNACZENIE DIOD LED STATUSU

### DIODA LED ŚWIECĄCA NA BIAŁO, NIEBIESKO LUB ZIEŁONO

Podczas normalnej pracy dioda LED statusu świeci się stale w kolorze bieżącego trybu pracy. Poziomom mocy jest wskazywany przez liczbę diod LED podświetlanego pierścienia.



### DIODA LED PULSUJĄCA NA NIEBIESKO I BIAŁO

Pulsująca dioda LED oznacza, że w trybie automatycznym została przekroczona wilgotność docelowa; urządzenie jest teraz w trybie czuwania. Praca jest wznowiana, gdy tylko wilgotność spadnie poniżej docelowej.



### NIEBIESKI MIGAJĄCY PIERŚCIEŃ LED

Gdy 6 diod LED w kształcie pierścienia miga na niebiesko, urządzenie BONECO jest gotowe do parowania ze smartfonem przez Bluetooth.



### DIODA LED MIGAJĄCA NA CZERWONO

Czerwona dioda LED miga, gdy zbiornik na wodę jest pusty. Napełnij zbiornik na wodę świeżą, zimną wodą z kranu.



## WSKAZÓWKI DOTYCZĄCE CZYSZCZENIA

### INFORMACJE NA TEMAT CZYSZCZENIA URZĄDZENIA

Regularne serwisowanie i czyszczenie urządzenia są warunkiem przebiegającej bez zakłóceń i higienicznej pracy urządzenia.

Zalecana częstotliwość czyszczenia i serwisowania uzależniona jest od jakości powietrza i wody, jak również od faktycznego czasu eksploatacji urządzenia.

Do ręcznego czyszczenia zaleca się stosowanie miękkiej ściereczki, detergentu do mycia naczyń i szczotki do mycia.



Przed rozpoczęciem czyszczenia urządzenie BONECO należy zawsze odłączyć od sieci elektrycznej! Nieprzestrzeganie tych zaleceń może doprowadzić do porażenia prądem i zagrożenia życia!



Podczas mycia bębna i wanienki na wodę w zmywarce temperatura nie może przekroczyć 50°C, w przeciwnym razie elementy z tworzywa sztucznego mogą ulec deformacji.

### ZALECANA CZĘSTOTLIWOŚĆ CZYSZCZENIA

Częstotliwość	Sposób postępowania
od trzeciego dnia bez używania urządzenia	Opróżnianie wanienki na wodę i zbiornika na wodę oraz napełnianie ich świeżą wodą
co 2 tygodnie	Czyszczenie wanienki na wodę, bębna i maty nawilżającej AW200 Czyszczenie filtra wstępnego
1 raz w roku	Wymiana A7017 Ionic Silver Stick* Czyszczenie wentylatora i wnętrza urządzenia

## CZYSZCZENIE URZĄDZENIA

### DEMONTAŻ I CZYSZCZENIE

1. Zdejmij górną część obudowy urządzenia BONECO.



2. Wyciągnij z urządzenia bęben z matą nawilżającą AW200.



3. Wyjmij wkład A7017 Ionic Silver Stick\*.



4. Obróć obydwie tarcze bębna, aby je poluzować. Zwróć uwagę na znaczniki znajdujące się po zewnętrznej stronie tarcz.



5. Ściągnij matę nawilżającą AW200 z bębna.



6. Wanienkę na wodę i bęben należy myć ręcznie lub w zmywarce w temperaturze do 50 °C.



7. Wnętrze zbiornika na wodę wyczyść gruntownie zwykłym detergentem, ręką lub odpowiednią szczotką do czyszczenia.



8. Wyczyść pokrywę zbiornika na wodę za pomocą zwykłego detergentu i szczotki do czyszczenia.



9. Złóż urządzenie BONECO z powrotem, postępując w odwrotnej kolejności.

## CZYSZCZENIE MATY NAWILŻAJĄCEJ AW200

### INFORMACJE NA TEMAT MATY NAWILŻAJĄCEJ AW200

Matę nawilżającą AW200 można prać w pralce. Do prania należy użyć zwykłego detergentu.

Zaleca się umieszczenie maty nawilżającej AW200 w torbie na pranie lub pranie jej oddzielnie, w przeciwnym razie wchłonienie luźne włókna z innych elementów prania.

Przy umieszczaniu maty nawilżającej AW200 w bębnie po wyczyszczeniu należy zwrócić uwagę jej właściwe ułożenie:



### PRANIE MATY W PRALCE

Matę nawilżającą AW200 można prać w pralce. Do prania należy użyć zwykłego proszku do prania.



Matę nawilżającą AW200 można prać w pralce w temperaturze maksymalnie 40°C.



Matę nawilżającą AW200 nie należy suszyć w suszarce bębnowej.



### PRANIE RĘCZNE MATY

1. Wypierz starannie matę nawilżającą AW200 w ciepłej wodzie z dodatkiem niewielkiej ilości detergentu.



2. Płucz matę nawilżającą AW200 ciepłą, czystą wodą do momentu, w którym przestanie tworzyć się piana.
3. Przed ponownym naciągnięciem maty nawilżającej AW200 na bęben pozostaw ją do wyschnięcia.

## CZYSZCZENIE FILTRA WSTĘPNEGO

### O FILTRZE WSTĘPNYM

Filtr wstępny oczyszcza powietrze z większych cząstek brudu. Oczyszczaj filtr wstępny, gdy jest zakurzony lub zanieczyszczony.

### CZYSZCZENIE FILTRA WSTĘPNEGO

1. Naciśnij kolejno wszystkie cztery rogi osłony, aby ją odblokować.



2. Wyjmij filtr wstępny, wyciągając go do góry za znajdujący się w środku języczek.



3. Umyj filtr wstępny pod bieżącą wodą za pomocą szczotki do czyszczenia.



4. Wytrzyj filtr wstępny ściereczką.



5. Włóż filtr wstępny do urządzenia.



6. Załóż pokrywę.



## WYMIANA OSPRZĘTU

### WYMIANA WKŁADU A7017 IONIC SILVER STICK®

Wkład A7017 Ionic Silver Stick® wykorzystuje antybakteryjne działanie srebra w celu wyraźnej poprawy higieny powietrza. Elektroda działa od razu po zetknięciu z wodą – również wtedy, gdy urządzenie BONECO jest wyłączone.

Wkład A7017 Ionic Silver Stick® należy wymieniać raz do roku, aby zapewnić jego antybakteryjne działanie.



Zużyty wkład A7017 Ionic Silver Stick® można utylizować wraz z odpadami domowymi.

### WYMIANA FILTRA PRZECIWPYŁKOWEGO AH300

Filtr przeciwpyłkowy AH300 nie może być czyszczony.

- Zanieczyszczenia są normalne i dowodzą skuteczności filtra przeciwpyłkowego AH300.
- Wymieniaj filtr przeciwpyłkowy AH300 raz na rok, aby utrzymać wydajność czyszczenia.
- Zużyty filtr przeciwpyłkowy AH300 można utylizować wraz ze zwykłymi odpadami domowymi.

### DOSTĘPNOŚĆ OSPRZĘTU

Zamienniki dla zużytych oraz dodatkowy osprzęt można uzyskać:

- u sprzedawcy produktów BONECO,
- na stronie [www.shop.boneco.com](http://www.shop.boneco.com) lub
- bezpośrednio za pośrednictwem aplikacji „BONECO healthy air”.

## WSKAZÓWKI DOTYCZĄCE OBSŁUGI I USUWANIE BŁĘDÓW

<b>Problem</b>	<b>Możliwa przyczyna</b>	<b>Sposób postępowania</b>
Nieprzyjemny zapach powietrza	Zastąpiła woda w wanience na wodę	Opróżnij wanienkę na wodę, wyczyść urządzenie i matę nawilżającą AW200
Dioda AUTO-LED na urządzeniu miga na czerwono	Wanienka na wodę jest pusta	Napełnij wanienkę na wodę
Nie można obsługiwać urządzenia za pomocą aplikacji. Pojawia się komunikat „Szukam ...” „Niedostępne”	Urządzenie jest zablokowane przez inny smartfon	Zamknij aplikację na drugim smartfonie
Pulsuje dioda LED AUTO	Żądana wilgotność powietrza osiągnięta lub przekroczona	niewymagane żadne działanie
Aktualne wskazanie miga podczas obsługi	Obsługa jest zablokowana	Wyłącz funkcję LOCK w aplikacji
Wskazanie pozostaje ciemne	Jasność diod LED została znacznie zmniejszona w aplikacji	Zwiększ jasność diod LED w aplikacji



## **BRUKSANVISNING BONECO H400**

# INNEHÅLLSFÖRTECKNING

<b>Leveransomfattning</b>	<b>188</b>
Tillgänglighet av tillbehör	188
<b>Översikt och benämning på delar</b>	<b>189</b>
<b>Tekniska data</b>	<b>190</b>
<b>Första rengöringen</b>	<b>190</b>
<b>Idrifttagning</b>	<b>191</b>
<b>Manuell användning</b>	<b>192</b>
Om den manuella användningen	192
AUTO-läget	192
Anpassat AUTO-läge	192
Påslagning och avstängning	192
Manuell styrning	193
<b>De olika driftlägena</b>	<b>194</b>
Blandat arbetsätt ("Hybrid")	194
Lysdiodindikering i driftläget "Hybrid"	194
Endast luftfuktning ("Humidifier")	194
Lysdiodindikering i driftläget "Humidifier"	194
Endast rengöring	194
Lysdiodindikering i driftläget "Purifier"	194
<b>Doftbehållare</b>	<b>195</b>
Allmänt	195
Användning	195

<b>Detta kan du göra i BONECO-appen</b>	<b>196</b>
Om BONECO-appen	196
Funktioner	196
BONECO-appen för iOS	196
BONECO-app för Android	196
<b>Ansluta till appen</b>	<b>197</b>
Förberedelser	197
Koppling	197
<b>Vad LED-statusvisningen betyder</b>	<b>198</b>
<b>Anvisningar för rengöring</b>	<b>199</b>
Om rengöring	199
Rekommenderade rengöringsintervall	199
<b>Rengöra apparaten</b>	<b>200</b>
Demontering och rengöring	200
<b>Rengöra avdunstarmatta AW200</b>	<b>201</b>
Om avdunstarmatta AW200	201
Tvätt i tvättmaskin	201
Handtvätt	201
<b>Rengöra förfiltret</b>	<b>202</b>
Om förfiltret	202
Rengöra förfiltret	202

<b>Byte av tillbehör</b>	<b>203</b>
Byta A7017 Ionic Silver Stick*	203
Byta pollenfilter AH300	203
Tillgänglighet av tillbehör	203
<b>Användningsinformation och felsökning</b>	<b>204</b>

## LEVERANSOMFATTNING

### FRISK LUFT ÄR ETT GRUNDLÄGGANDE BEHOV:

Det finns få saker vi är så känsliga mot som dålig luft. Ändå är det många som knappt skänker en tanke åt luftens kvalitet. Det får följder för hälsan och livskvaliteten. Desto mer glädjande att du nu kan tillgodose det grundläggande behovet av frisk rumsluft åt dig själv och din omgivning med hjälp av din TOP-BONECO-apparat.

### TILLGÄNGLIGHET AV TILLBEHÖR

Ersättnings- och extratillbehör hittar du:

- hos din BONECO-återförsäljare,
- på [www.shop.boneco.com](http://www.shop.boneco.com) eller
- direkt via appen "BONECO healthy air".

### LEVERANSOMFATTNING

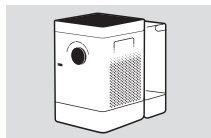

BONECO H400

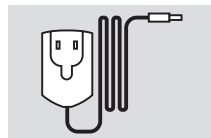

Nättaggregat



Snabbanvisning

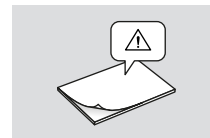

Säkerhetsanvisningar

## ÖVERSIKT OCH BENÄMNING PÅ DELAR

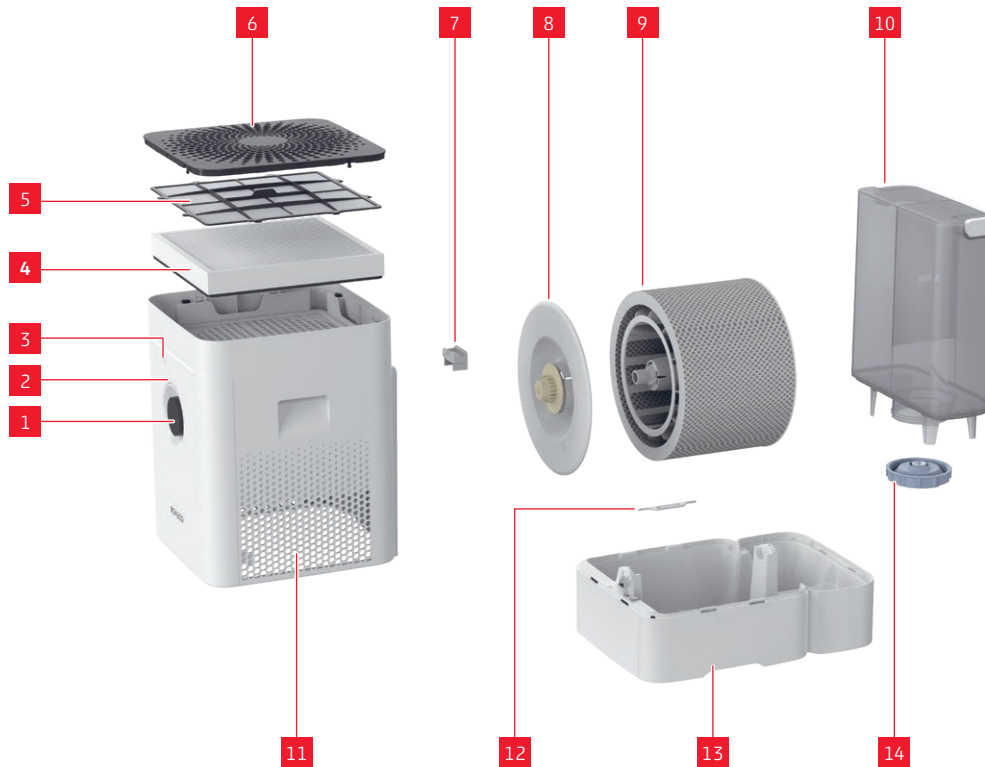

### LEGENDE

- |    |                             |
|----|-----------------------------|
| 1  | På/Av, effektnivå           |
| 2  | Lysdioder för statusvisning |
| 3  | Hygrometer                  |
| 4  | Pollenfilter AH300          |
| 5  | Förfilter                   |
| 6  | Täckkåpa/Luftintag          |
| 7  | Doftbehållare*              |
| 8  | Trumma*                     |
| 9  | Avdunstarmatta AW200**      |
| 10 | Vattentank                  |
| 11 | Luftutlopp                  |
| 12 | A7017 Ionic Silver Stick®   |
| 13 | Vattenkar*                  |
| 14 | Lock till vattentanken      |

\* Kan köras i diskmaskin upp till 50 °C

\*\* Kan tvättas i tvättmaskin upp till 40 °C

## TEKNISKA DATA

### TEKNISKA DATA\*

<b>Typbeteckning</b>	BONECO H400
<b>Nätspänning</b>	100-240 V ~ 50/60 Hz
<b>Effektförbrukning</b>	4.2 - 11.6 W
<b>Luftfuktande kapacitet upp till</b>	400 g/h**
<b>Partikel CADR</b>	100 m <sup>3</sup> /h
<b>Lämpad för utrymmen på upp till</b>	60 m <sup>2</sup> /150 m <sup>3</sup>
<b>Max. vattenvolym</b>	12 liter
<b>Mått LxBxH</b>	280x400x465 mm
<b>Tomvikt</b>	6,77 kg
<b>Ljudnivå</b>	25-55 dB(A)**

\* Med förbehåll för ändringar

\*\* Vid 230 V ~ 50 Hz

## FÖRSTA RENGÖRINGEN

 Rester från tillverkningen i vattenkaret eller vattentanken kan försämra vattenkvaliteten. Därför måste vattenkaret och (i förekommande fall) vattentanken rengöras med varmt vatten och diskmedel innan de används första gången. Skölj därefter vattenkaret och (i förekommande fall) vattentanken noga under rinnande vatten.

## IDRIFTTAGNING

se



## MANUELL ANVÄNDNING

### OM DEN MANUELLA ANVÄNDNINGEN

Den manuella styrningen sköts bekvämt med vredet på framsidan. BONECO-appen ger ytterligare ett stort antal möjligheter till styrning och automatisering av BONECO-apparaten.

### AUTO-LÄGET

Om du ännu inte har använt BONECO-apparaten med BONECO-appen och slår på den för första gången, startar den i AUTO-läget. Apparaten är förinställd för att uppnå en relativ luftfuktighet på 50 procent. Effektnivån anpassas automatiskt efter den aktuella luftfuktigheten: ju torrare luft, desto högre effektnivå.

Om den förinställda luftfuktigheten överskrids slår apparaten om till vänteläge. Detta syns på den blinkande lampan:



Om den inställda luftfuktigheten underskrids börjar BONECO-apparaten arbeta igen.

### ANPASSAT AUTO-LÄGE

Om du redan tidigare har använt BONECO-appen för att styra din BONECO-apparat och du har ställt in en annan luftfuktighet så överförs detta värde automatiskt så fort apparaten slås på.

### PÅSLAGNING OCH AVSTÄNGNING

1. Tryck snabbt en gång på vredet för att sätta på BONECO-apparaten.



Apparaten startar alltid i AUTO-läge. Du ser att AUTO-läget är aktivt på den lilla lysande lampan ovanför vredet.



2. För att stänga av BONECO när den är i AUTO-läge trycker du en gång snabbt på vredet.



## MANUELL ANVÄNDNING (FORTSÄTTNING)

### MANUELL STYRNING

1. Tryck snabbt en gång på vredet för att sätta på BONECO-apparaten.



Apparaten startar alltid i AUTO-läge.

2. Anpassa effekten efter dina behov genom att vrida vredet till en inställning mellan 1 och 6. När du gör det lämnar apparaten AUTO-läget (AUTO-lysdioden slocknar).



Vilken effektnivå som är inställd ser du på hur många lysdioder ovanför vredet som lyser.



3. Tryck en gång snabbt på vredet för att lämna det manuella läget och återgå till AUTO-läget.
4. Tryck ytterligare en gång på vredet för att stänga av BONECO-apparaten.



När du har lämnat AUTO-läget fortsätter BONECO-apparaten att gå med vald effekt-nivå tills vattenkaret är tomt – oavsett hur hög den aktuella luftfuktigheten är.

## DE OLIKA DRIFTLÄGENA

### BLANDAT ARBETSSÄTT ("HYBRID")

BONECO-apparaten har två funktioner:

- dels renar den luften med pollenfilter AH300 som fångar upp pollen, inomhusdamm och fina partiklar,
- dels fuktar den inomhusluften med en avdunstmatta.

Allra bäst resultat får du om du låter BONECO-apparaten fukta och rengöra luften samtidigt. Men du kan alltså även välja att endast utnyttja den ena av maskinens båda funktioner.

### LYSDIODINDIKERING I DRIFTLÄGET "HYBRID"



### ENDAST LUFTFUKTNING ("HUMIDIFIER")

Vi rekommenderar att du även på vintern använder pollenfiltret AH300 i BONECO-apparaten eftersom filtret inte bara fångar upp pollen utan även filtrerar bort inomhusdamm från luften. Vill du använda apparaten utan pollenfilter AH300 tar du bara ut filtret ur hållaren och växlar med hjälp av BONECO-appen över till driftläget "Humidifier".



När du tar bort pollenfiltret AH300 ökar den maximala luftbefuktningsskapaciteten, eftersom du får ett bättre luftflöde.

### LYSDIODINDIKERING I DRIFTLÄGET "HUMIDIFIER"



### ENDAST RENGÖRING

På sommaren är luftfuktigheten normalt tillräckligt hög, men pollen och frömjöl gör livet surt för allergiker. Om du bara vill använda din BONECO-apparat som luftrenare, går du in i BONECO-appen och väljer driftläget "Purifier" samt tömmer ut vattnet och tar bort trumman från apparaten.

### LYSDIODINDIKERING I DRIFTLÄGET "PURIFIER"



## DOFTBEHÅLLARE

### ALLMÄNT

I doftbehållaren på baksidan kan du tillsätta vanliga aromämnen och eteriska oljor.



Häll inte några doftämnen direkt i vattentanket eftersom BONECO-apparaten då kan få nedsatt kapacitet eller till och med skadas. Sådana skador omfattas inte av garantin.



Doftbehållaren kan diskas i diskmaskin. Diskprogrammet får inte vara varmare än 50 °C.

### ANVÄNDNING

1. Ta bort vattentanken.



2. Tryck på baksidan av doftbehållaren så skjuts utdragslådan ut.



3. Stänk lite av aromämnet på filtbiten i behållaren.



4. Skjut in doftbehållaren igen.



5. Sätt tillbaka vattentanken.



## DETTA KAN DU GÖRA I BONECO-APPEN

### OM BONECO-APPEN

Med appen "BONECO healthy air" kan du styra din BONECO-apparat ytterligare och dra maximal nytta av allt den har att erbjuda. I appen finns funktioner som timer, inställning av luftfuktighet och byte mellan olika program. Dessutom får du påminnelser om när det är dags för rengöring och annat viktigt.



### FUNKTIONER

Program	Fördefinierade inställningar för vanliga situationer
BABY-läget	Apparaten går med fläkthastigheterna 1 till 4 och ökar luftfuktigheten till 60 %
SLEEP-läget	Apparaten går med fläkthastighet 1 och en luftfuktighet på 45 % är förinställd
Hygrostat	Bestämning av önskad luftfuktighet
Dimmer	Ställ in ljusstyrkan för statusvisningen med lysdioder
Väder	Visar aktuellt väder och utomhustemperatur
ON-timer	Apparaten startar efter den tid du angett
OFF-timer	Apparaten stängs av efter den tid du angett
Tillbehör och förbrukningsmaterial	Ger hjälp vid reservdelsbeställning och innehåller ytterligare information

### BONECO-APPEN FÖR IOS

Gå till App Store och sök efter "BONECO healthy air" eller skanna QR-koden nedan.



### BONECO-APP FÖR ANDROID

Gå till Google Play och sök efter "BONECO healthy air" eller skanna QR-koden nedan.



## ANSLUTA TILL APPEN

### FÖRBEREDELSE

Se efter att du har Bluetooth igång i din smartphone. Tänk på att din smartphone måste vara i samma rum som BONECO-apparaten under kopplingen.

Efter slutförd koppling kan du styra BONECO-apparaten med din smartphone även när du befinner dig i ett angränsande rum. Maximalt avstånd mellan smartphone och BONECO-apparat beror på hur vägarna ser ut och vad de är byggda av.

### KOPPLING

1. Se till att du har Bluetooth igång i din smartphone.
2. Starta BONECO-appen.
3. Följ anvisningarna i appen.

## VAD LED-STATUSVISNINGEN BETYDER

### LYSDIODEN LYSER MED FAST VITT, BLÅTT ELLER GRÖNT SKEN

Vid normal drift lyser lysdioden för statusvisning med fast sken i det aktuella driftlägets färg. Effektsteget indikeras med antalet tända lysdioder i ringen.



### LYSDIODEN BLINKAR MED BLÅTT ELLER VITT LJUS

Att lysdioden blinkar betyder att den inställda luftfuktigheten i Auto-läget har överskridits och att apparaten nu står i vänteläge. Driften återupptas så snart den inställda luftfuktigheten underskrids.



### LYSDIODRINGEN BLINKAR MED BLÅTT LJUS

När de 6 lysdioderna i ringform blinkar med blått ljus är BONECO-apparaten redo att kopplas till en smarttelefon via Bluetooth.



### LYSDIODEN BLINKAR MED RÖTT LJUS

När lysdioden blinkar rött betyder det att vattentanken är tom. Fyll vattentanken med rent, kallt kranvatten.



## ANVISNINGAR FÖR RENGÖRING

### OM RENGÖRING

Regelbundet underhåll och rengöring är en förutsättning för störningsfri och hygienisk drift.

De rekommenderade rengörings- och underhållsintervallen är beroende av luft- och vattenkvalitet, liksom av drifttiden.

Till manuell rengöring rekommenderas en mjuk trasa, vanligt diskmedel och diskborste.



Koppla alltid från BONECO-apparaten från elnätet innan du påbörjar rengöringen! Att inte göra detta kan leda till elektriska stötar och utsätta dig för livsfara!



Om du diskar trumman och vattenkaret i diskmaskin får temperaturen inte överskrida 50 °C, eftersom det annars finns risk att plastdelarna deformeras.

### REKOMMENDERADE RENGÖRINGSINTERVALL

Intervall	Åtgärd
Från dag tre när apparaten inte används	Töm vattenkaret och vattentanken och fyll dem med rent vatten
Varannan vecka	Rengör vattenkar, trumma och avdunstarmatta AW200 Rengöra förfiltret
En gång om året	Byt A7017 Ionic Silver Stick* Rengör fläkt och insida

## RENGÖRA APPARATEN

### DEMONTERING OCH RENGÖRING

1. Ta av överdelen på BONECO-apparaten.



2. Avlägsna trumman tillsammans med avdunstmattan AW200.



3. Ta bort silverjonstaven A7017 Ionic Silver Stick\*.



4. Vrid på de båda brickorna på trumman för att lossa dem. Var uppmärksam på markeringarna på brickans utsida.



5. Ta loss avdunstmattan AW200 från trumman.



6. Rengör vattenkaret och trumman för hand eller kör dem i diskmaskin på högst 50 °C.



7. Rengör vattentankens insida med handen eller en diskborste och lite vanligt diskmedel.



8. Rengör vattentankens lock med vanligt diskmedel och en diskborste.



9. Sätt ihop BONECO-apparaten i omvänd ordningsföljd.



## RENGÖRA AVDUNSTARMATTA AW200

### OM AVDUNSTARMATTA AW200

Avdunstarmatta AW200 kan tvättas i maskin. Använd vanligt tvättmedel.

Avdunstarmatta AW200 bör läggas i en tvättpåse eller tvättas separat, eftersom lösa fibrer från den övriga tvätten annars fastnar i den.

Var noga med att avdunstarmattan hamnar rätt när du spänner fast den på trumman efter rengöring:



### TVÄTT I TVÄTTMASKIN

Avdunstarmatta AW200 kan tvättas i maskin. Använd vanligt tvättmedel.



Avdunstarmatta AW200 får tvättas vid högst 40 °C.



Torka inte avdunstarmatta AW200 i torktumlare.



### HANDTVÄTT

1. Krama avdunstarmattan AW200 ordentligt i varmt vatten med lite diskmedel.



2. Skölj avdunstarmattan AW200 i ljummet, rent vatten tills inget skum längre bildas.

3. Låt avdunstarmattan AW200 torka innan du åter spänner fast den på trumman.

## se RENGÖRA FÖRFILTRET

### OM FÖRFILTRET

Förfiltret fångar upp stora luftburna partiklar. Rengör förfiltret när det är dammigt eller smutsigt.

### RENGÖRA FÖRFILTRET

1. Tryck i tur och ordning på alla fyra hörn på täckkåpan för att lossa den.



2. Ta bort förfiltret genom att dra upp fliken i mitten.



3. Tvätta förfiltret med en diskborste under rinnande vatten.



4. Torka förfiltret med en trasa.



5. Sätt in förfiltret i apparaten.



6. Sätt dit täckkåpan.



## BYTE AV TILLBEHÖR

### BYTA A7017 IONIC SILVER STICK\*

A7017 Ionic Silver Stick\* utnyttjar de antimikrobiella egenskaperna hos silver för att rena vattnet. Den verkar omedelbart när den kommer i kontakt med vattnet – även om BONECO-apparaten skulle vara avstängd.

Byt A7017 Ionic Silver Stick\* en gång om året för att säkerställa den antimikrobiella funktionen.



Den uttjänta A7017 Ionic Silver Stick\* kan kastas i hushållssoporna.

### BYTA POLLENFILTER AH300

Det går inte att rengöra pollenfilter AH300.

- Nedsmutsning är normalt och bekräftar att pollenfilter AH300 fungerar som avsett.
- Byt pollenfilter AH300 en gång om året för att upprätthålla luftreningskapaciteten.
- Pollenfilter AH300 kan kastas i de vanliga hushållssoporna när det är uttjänt.

### TILLGÅNGLIGHET AV TILLBEHÖR

Ersättnings- och extratillbehör hittar du:

- hos din BONECO-återförsäljare,
- på [www.shop.boneco.com](http://www.shop.boneco.com) eller
- direkt via appen "BONECO healthy air".

## ANVÄNDNINGSPÅSÄTTNING OCH FELSÖKNING

Problem	Möjlig orsak	Åtgärd
Luften luktar illa	Unket vatten i vattenkaret	Töm vattenkaret och rengör apparaten och avdunstormatta AW200
AUTO-lysdioden på apparaten blinkar rött	Vattenkaret är tomt	Fyll på vattenkaret
Apparaten kan inte styras via appen. Meddelandena "Söker ..." "Går inte att hitta" visas	Apparaten blockeras av en annan smartphone	Stäng ner appen på den andra smartphonen
AUTO-lysdioden pulserar	Önskad luftfuktighet uppnådd eller överskriden	Behövs inte
Aktuell indikering blinkar vid styrning	Användning blockerad	Avaktivera LOCK-funktionen i appen
Indikeringen är mörk	Lysdiodernas ljusstyrka reduceras betydligt i appen	Öka lysdiodernas ljusstyrka i appen

## **KÄYTTÖOHJEET BONECO H400**

## SISÄLLYSLUETTELO

<b>Toimitussisältö</b>	<b>208</b>
Lisävarusteiden saatavuus	208
<b>Yleiskuva ja osien nimet</b>	<b>209</b>
<b>Tekniset tiedot</b>	<b>210</b>
<b>Ensimmäinen puhdistus</b>	<b>210</b>
<b>Käyttöönotto</b>	<b>211</b>
<b>Manuaalinen käyttö</b>	<b>212</b>
Manuaalista käyttöä koskevia tietoja	212
AUTO-tila	212
Sovitettu AUTO-tila	212
Kytkeminen päälle ja pois päältä	212
Manuaalinen ohjaus	213
<b>Eri käyttötavat</b>	<b>214</b>
Hybriditoimintatapa ("Hybrid")	214
LED-käyttötapa "Hybrid"	214
Vain kosteuttaminen ("Humidifier")	214
LED-käyttötapa "Humidifier"	214
Vain puhdistus	214
LED-käyttötapa "Purifier"	214
<b>Hajusteastia</b>	<b>215</b>
Yleiset tiedot	215
Käyttö	215

<b>BONECO-App-sovellus</b>	<b>216</b>
BONECO-App-sovellusta koskevia tietoja	216
Sisältö	216
BONECO-App-sovellus iOS-käyttöjärjestelmälle	216
BONECO App -sovellus Android-käyttöjärjestelmälle	216
<b>Yhdistäminen sovellukseen</b>	<b>217</b>
Valmistelut	217
Kytkeminen	217
<b>Tila-LEDin merkitys</b>	<b>218</b>
<b>Puhdistusta koskevat ohjeet</b>	<b>219</b>
Puhdistusta koskevia tietoja	219
Suosittelut puhdistusväliä	219
<b>Laitteen puhdistaminen</b>	<b>220</b>
Purkaminen ja puhdistus	220
<b>AW200-haihdutinmaton puhdistus</b>	<b>221</b>
AW200-haihdutinmattoa koskevia tietoja	221
Puhdistus pesukoneessa	221
Puhdistus käsinspesulla	221
<b>Esisuodattimen puhdistus</b>	<b>222</b>
Esisuodatinta koskevia tietoja	222
Esisuodattimen puhdistus	222

<b>Lisävarusteiden vaihtaminen</b>	<b>223</b>
A7017 Ionic Silver Stick® -tikun vaihtaminen	223
AH300-siitepölysuodattimen vaihtaminen	223
Lisävarusteiden saatavuus	223
<b>Käyttöä koskevat ohjeet ja vikojen korjaaminen</b>	<b>224</b>

## TOIMITUSSISÄLTÖ

### TERVEELLINEN ILMA ON PERUSTARVE:

Vain harvoin asioihin reagoimme niin herkästi kuin huonoon ilmaan. Useat ihmiset kiinnittävät siitä huolimatta liian vähän huomiota ilmanlaatuun. Sillä on vaikutus sekä terveyteen että elämänlaatuun. Olemmekin iloisia, että mahdollistat TOP-BONECO-laitteella itsellesi ja ympäristöllesi terveelliseen huoneilmaan liittyvän perustarpeen täyttymisen.

### LISÄVARUSTEIDEN SAATAVUUS

Varaosia ja lisävarusteita on hankittavissa:

- BONECO-kauppiaalta,
- osoitteesta [www.shop.boneco.com](http://www.shop.boneco.com) tai
- suoraan "BONECO healthy air" -sovelluksen kautta.

### TOIMITUSSISÄLTÖ

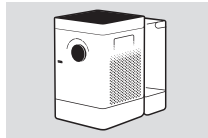

BONECO H400

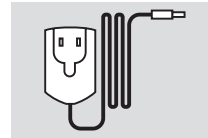

Teholähde

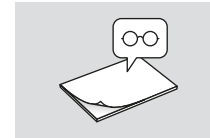

Quick Manual



Turvallisuusohjeet



## YLEISKUVA JA OSIEN NIMET

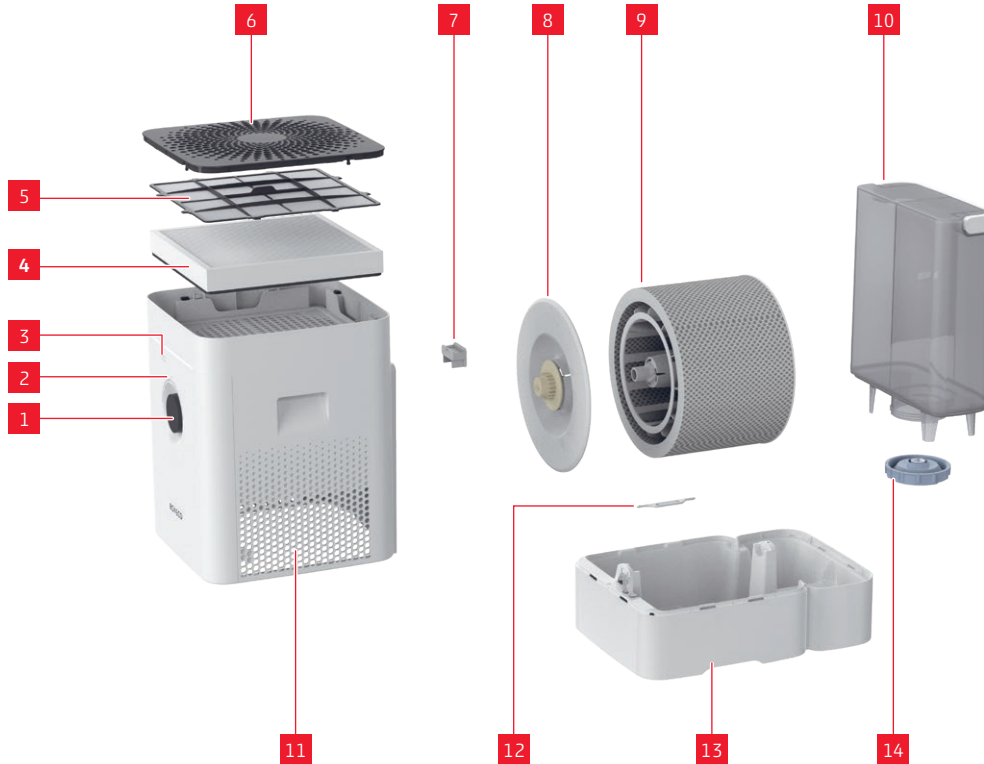

### LEGENDA

- |    |                                   |
|----|-----------------------------------|
| 1  | Päälle/ pois päältä, tehoporras   |
| 2  | Tila-LED                          |
| 3  | Kosteusmittari                    |
| 4  | AH300-siitepölysuodatin           |
| 5  | Esisuodatin                       |
| 6  | Suojakansi/ ilman sisääntuloaukko |
| 7  | Hajusteastia*                     |
| 8  | Rumpu*                            |
| 9  | AW200-haihdutinmatto**            |
| 10 | Vesisäiliö                        |
| 11 | Ilman ulostuloaukko               |
| 12 | A7017 Ionic Silver Stick®         |
| 13 | Vesiastia*                        |
| 14 | Vesisäiliön kansi                 |

\* Voidaan pestä astianpesukoneessa enintään 50 °C:n lämpötilassa

\*\* Voidaan pestä pesukoneessa enintään 40 °C:n lämpötilassa

## TEKNISET TIEDOT

### TEKNISET TIEDOT\*

<b>Tyypimerkintä</b>	Boneco H400
<b>Verkköjännite</b>	100 – 240 V ~ 50 / 60 Hz
<b>Ottoteho</b>	4.2 – 11.6 W
<b>Kostutusteho enint.</b>	400 g/h**
<b>Hiukkas-CADR-arvo</b>	100 m <sup>3</sup> /h
<b>Soveltuu tiloihin, joiden koko enintään</b>	60 m <sup>2</sup> / 150 m <sup>3</sup>
<b>Säiliön tilavuus enint.</b>	12 litraa
<b>Mitat P × L × K</b>	280 × 400 × 465 mm
<b>Paino tyhjänä</b>	6,77 kg
<b>Melutaso</b>	25–55 dB(A)**

\* Oikeudet muutoksiin pidätetään

\*\* 230 V ~ 50 Hz

## ENSIMMÄINEN PUHDISTUS

**i** Vesiastian ja vesisäiliön tuotannollisista syistä jääneet aineet voivat heikentää veden laatua. Sen vuoksi vesiastia ja vesisäiliö (mikäli käytössä) on ennen ensimmäistä käyttöä pestävä lämpimällä vedellä ja astianpesuaineella. Huuhtelevesiastian ja vesisäiliön (mikäli käytössä) sen jälkeen juoksevan veden alla huolellisesti.

## KÄYTTÖNOTTO

fi



## MANUAALINEN KÄYTTÖ

### MANUAALISTA KÄYTTÖÄ KOSKEVIA TIETOJA

Manuaalinen käyttö tapahtuu kätevästi laitteen etupuolella olevalla säätimellä. BONECO-App-sovelluksessa on lisää monipuolia mahdollisuuksia BONECO-laitteen ohjaukseen ja automatisointiin.

### AUTO-TILA

Kun BONECO-laitetta ei ole käytetty vielä koskaan BONECO-App-sovelluksella ja se kytketään ensimmäisen kerran päälle, se käynnistyy AUTO-tilassa. Laitteeseen asetettu suhteellisen tavoitekosteuden esiasetus on 50 prosenttia. Tehoporras sovitetaan automaattisesti sen hetkisen ilmankosteuden mukaisesti: Mitä kuivempi ilma, sitä korkeampi tehoporras.

Jos esiasetettu tavoiteilmankosteus ylittyy, laite siirtyy valmiustilaan, joka on tunnistettavissa sykkivästä LED-valosta:



BONECO-laite kytkeytyy uudelleen toimintaan, kun asetettu ilmankosteus alittuu.

### SOVITETTU AUTO-TILA

Jos BONECO-laitetta on jo käytetty BONECO-App-sovelluksen kautta ja on asetettu toinen ilmankosteus, arvo otetaan automaattisesti käyttöön, kun laite kytketään päälle.

### KYTKEMINEN PÄÄLLE JA POIS PÄÄLTÄ

1. Kytke BONECO-laite päälle painamalla kerran lyhyesti säädintä.



Laite on aina AUTO-tilassa, kun se kytketään päälle. AUTO-tila on tunnistettavissa säätimen yläpuolella palavasta pienestä LED-valosta.

2. Voit kytkeä BONECO-laitteen AUTO-tilassa pois päältä lyhyesti säädintä painamalla.



## MANUAALINEN KÄYTTÖ (JATKOA)

### MANUAALINEN OHJAUS

1. Kytke BONECO-laite päälle painamalla kerran lyhyesti säädintä.



Laite on aina AUTO-tilassa, kun se kytetään päälle.

2. Säädä teho tarpeisiisi sopivaksi asettamalla säädin haluamasi tehon kohdalle (1-6). Poistut silloin AUTO-tilasta (AUTO-LED sammuu).



Säätimen yläpuolella palavien LED-valojen määrä ilmoittaa valitun tehoportaan.



3. Paina lyhyesti säädintä, kun haluat poistua manuaalisesta tilasta ja aktivoida AUTO-tilan uudelleen.
4. Kun painat säädintä uudelleen, BONECO-laite kytkeytyy pois päältä.

**i** Jos poistut AUTO-tilasta, BONECO-laite jatkaa toimintaa valitulla tehoportaalla, kunnes vesiasia on tyhjä – todellisesta ilmankosteudesta riippumatta.

## ERI KÄYTTÖTAVAT

### HYBRIDITOIMINTATAPA ("HYBRID")

BONECO-laitteessa yhdistyy kaksi toimintoa.

- AH300-siitepölysuodatin poistaa hengitysilmas-ta siitepölyn, huonepölyn ja pienhiukkaset.
- Huoneilma kostutetaan haihdutinmaton kautta.

Parhaisiin tuloksiin päästään, kun BONECO-laite samanaikaisesti kosteuttaa ja puhdistaa ilman. Laitetta on kuitenkin mahdollista käyttää vain joko ilman kosteuttamiseen tai puhdistamiseen.

### LED-KÄYTTÖTAPA "HYBRID"



### VAIN KOSTEUTTAMINEN ("HUMIDIFIER")

Suosittelemme käyttämään BONECO-laitteessa myös talvella siitepölysuodatinta, koska se suodattaa ilmasta siitepölyn lisäksi myös huonepölyä. Jos haluat käyttää laitetta ilman AH300-siitepölysuodatinta, ota suodatin pois pidikkeestä ja vaihda BONECO-APP-sovelluksen avulla käyttötapaan "Humidifier".



Kun AH300-siitepölysuodatin otetaan pois, maksimikostutusteho lisääntyy, koska ilma pääsee läpi paremmin.

### LED-KÄYTTÖTAPA "HUMIDIFIER"



### VAIN PUHDISTUS

Kesällä ilmankosteus on tavallisesti riittävä, mutta siitepöly hankaloittaa allergikkojen elämää. Jos haluat hyödyntää vain AH300-siitepölysuodattimen puhdistustehoa, kytke BONECO-laite BONECO-App-sovelluksen avulla käyttötilaan "Purifier" ja poista vesi ja rumpu laitteesta.

### LED-KÄYTTÖTAPA "PURIFIER"



## HAJUSTEASTIA

### YLEISET TIEDOT

Takaosassa olevaan hajusteastiaan voidaan lisätä tavanomaisia hajusteita ja eteerisiä öljyjä.

 Älä laita hajusteita vesiasastiaan, koska ne voivat heikentää BONECO-laitteen tehoa tai jopa vioittaa laitetta. Takuu ei kata näitä vahinkoja.



 Hajusteastia voidaan puhdistaa astianpesukoneessa. Lämpötila ei kuitenkaan saa olla yli 50 °C.

### KÄYTTÖ

1. Poista vesisäiliö.



2. Paina laitteen takana hajusteastia ja ota laatikko ulos.



3. Ripottele valitsemaasi hajustetta laatikossa olevaan huopaosaan.



4. Aseta hajusteastia takaisin paikoilleen.



5. Aseta vesisäiliö takaisin paikoilleen.

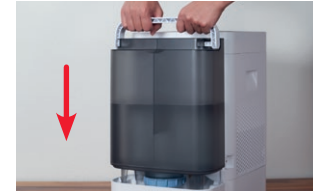

## BONECO-APP-SOVELLUS

### BONECO-APP-SOVELLUSTA KOSKEVIA TIETOJA

"BONECO healthy air" -sovellusta käytetään BONECO-laitteen laajennettuun ohjaamiseen. Sovellus mahdollistaa laitteen kaikkien mahdollisuuksien hyödyntämisen. Sovelluksen toimintoihin kuuluvat esimerkiksi ajastin, ilmankosteuden säätöarvo tai vaihtaminen eri ohjelmien välillä. Sen lisäksi sen kautta muistutetaan huoltoväleistä ja muista säännöllisesti suoritettavista toimenpiteistä.

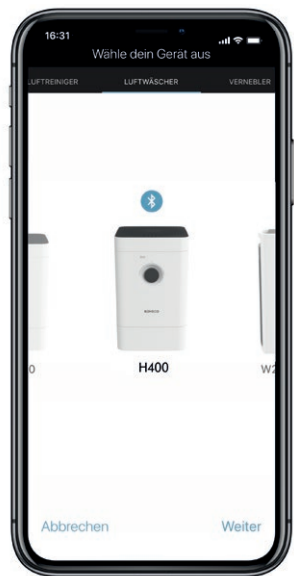

### SISÄLTÖ

Ohjelmat	Ennalta määritetyt asetukset usein toistuville tilanteille
Baby-tila	Laitte käyttää puhallintehoja 1 - 4 ja nostaa ilmankosteuden 60 prosenttiin
Sleep-tila	Laitte käyttää vain puhallintehoa 1 ja laitteeseen esiasetettu tavoiteilmankosteus on 45 %
Ilmankosteussäädin	Halutun ilmankosteuden määrittäminen
Himmennin	Tila-LEDin kirkkauden säätäminen
Sää	Näyttää sen hetkisen sään ja ulkolämpötilan
Päällekytkentäajastin	Laitte kytkeytyy tietyn ajan kuluttua päälle
Poiskytkentäajastin	Laitte kytkeytyy tietyn ajan kuluttua pois päältä
Lisävarusteet & kulutustarvikkeet	Tukee lisätarvikkeiden hankinnassa ja antaa käyttöön lisätietoja

### BONECO-APP-SOVELLUS IOS-KÄYTTÖJÄRJESTELMÄLLE

Etsi App Store -myymälästä "BONECO healthy air" tai skanna alla oleva QR-koodi.



### BONECO APP -SOVELLUS ANDROID-KÄYTTÖJÄRJESTELMÄLLE

Etsi Google Play Store -myymälästä "BONECO healthy air" tai skanna alla oleva QR-koodi.





## YHDISTÄMINEN SOVELLUKSEEN

### VALMISTELUT

Tarkista, että Bluetooth on aktivoitu älypuhelimessasi. Älypuhelimien on oltava kytkettäessä samassa huoneessa kuin BONECO-laite.

Kytkemisen jälkeen voit ohjata BONECO-laitetta älypuhelimellasi samassa huoneessa tai myös viereisessä huoneessa. Älypuhelimien ja BONECO-laitteen suurin mahdollinen etäisyys riippuu rakennusteknisistä seikoista.

### KYTKEMINEN

1. Varmista, että Bluetooth on aktivoitu älypuhelimessasi.
2. Käynnistä BONECO-sovellus.
3. Seuraa sovelluksessa näkyviä ohjeita.

## TILA-LEDIN MERKITYS

### VALKOISENA, SINISENÄ TAI VIHREÄNÄ PALAVA LED

Normaalissa käytössä tila-LED palaa jatkuvasti käytössä olevan käyttötavan värisenä. Tehoporras näkyy valaistujen rengas-LEDien lukumäärästä.



### SINISENÄ VILKKUVA LED-RENGAS

Kun kuusi renkaanmuotoista LEDiä vilkkuvat sinisenä, BONECO-laite on valmis kytkettäväksi älypuhelimeen bluetooth-yhteyden kautta.



### PUNAISENA VILKKUVA LED

Punainen LED vilkkuu, kun vesisäiliö on tyhjä. Täytä vesisäiliö raikkaalla, kylmällä vesijohtovedellä.



### SINISENÄ JA VALKOISENA SYKKIVÄ LED

Sykkivä LED tarkoittaa, että tavoiteilmankosteus on ylittynyt AUTO-tilassa; laite on nyt valmiustilassa. Toiminta jatkuu heti, kun tavoiteilmankosteus alittuu.



## PUHDISTUSTA KOSKEVAT OHJEET

### PUHDISTUSTA KOSKEVIA TIETOJA

Säännöllinen huolto ja puhdistus on häiriöttömän ja hygieenisen käytön edellytys.

Suosittelut puhdistus- ja huoltovälit vaihtelevat ilman- ja vedenlaadusta ja käytön kestosta riippuen.

Manuaalisessa puhdistuksessa suositellaan käyttämään pehmeää liinaa, astianpesuainetta ja tiskiharjaa.



Erota BONECO-laite aina sähköverkosta, ennen kuin aloitat puhdistuksen! Ohjeen noudattamatta jättäminen voi johtaa sähköiskuihin ja hengenvaaraan!



Kun rumpu ja vesiastia pestään astianpesukoneessa, lämpötila ei saa ylittää 50 °C, koska muoviosat voivat muuten vääntyä.

### SUOSITELLUT PUHDISTUSVÄLIT

Väli	Toimenpide
Siitä alkaen, kun laite on ollut käyttämättä kolme päivää	Tyhjennä vesiastia ja vesisäiliö ja täytä ne raikkaalla vedellä
2 viikon välein	Puhdista vesiastia, rumpu ja AW200-haihduinmatto Puhdista esisuodatin
Vuosittain	Vaihda A7017 Ionic Silver Stick* Puhdista tuuletin ja sisäpuoli

## LAITTEEN PUHDISTAMINEN

### PURKAMINEN JA PUHDISTUS

1. Irrota BONECO-laitteen yläosa.



2. Poista rumpu ja AW200-haihdutinmatto.



3. Poista A7017 Ionic Silver Stick'.



4. Kierrä rummussa olevaa kahta kiekkoa niiden irrottamiseksi. Huomioi kiekon ulkopuolella olevat merkinnät.



5. Vedä AW200-haihdutinmatto irti rummusta.



6. Pese vesiastia ja rumpu käsin tai astianpesukoneessa enintään 50 °C:n lämpötilassa.



7. Puhdista vesisäiliön sisäpuoli huolellisesti tavallisella astianpesuaineella kädelläsi tai sopivalla puhdistusharjalla.



8. Puhdista vesisäiliön kansi tavallisella astianpesuaineella ja sopivalla puhdistusharjalla.



9. Kokoa BONECO-laite uudelleen suorittamalla vaiheet käänteisessä järjestyksessä.

## AW200-HAIHDUTINMATON PUHDISTUS

### AW200-HAIHDUTINMATTOA KOSKEVIA TIETOJA

AW200-haihdutinmatto voidaan pestä pesukoneessa. Käytä tavallista pesuainetta.

AW200-haihdutinmatto kannattaa laittaa pesupussiin tai pestä erikseen, koska siihen tarttuu muuten irrallisia kuituja muista vaatekappaleista.

Huolehdi AW200-haihdutinmaton oikeasta asennuksesta, kun kiinnität sen puhdistuksen jälkeen rumpuun:



### PUHDISTUS PESUKONEESSA

AW200-haihdutinmatto voidaan pestä pesukoneessa. Käytä pesussa tavallista pesuainetta.



AW200-haihdutinmaton saa pestä enintään 40 °C:n lämpötilassa.



Älä kuivaa AW200-haihdutinmattoa kuivausrummussa.



### PUHDISTUS KÄSINPESULLA

1. Vanuta AW200-haihdutinmattoa huolellisesti lämpimässä vedessä, johon olet sekoittanut vähän astianpesuainetta.



2. Huuhtelee AW200-haihdutinmattoa kädenlämpöisellä, puhtaalla vedellä, kunnes vaahtoa ei enää muodostu.

3. Anna AW200-haihdutinmaton kuivua, ennen kuin kiinnität sen takaisin rumpuun.

## ESISUODATTIMEN PUHDISTUS

### ESISUODATINTA KOSKEVIA TIETOJA

Esisuodatin poistaa ilmasta karkeat likahiukkaset. Puhdista esisuodatin, jos se on pölyinen tai likainen.

### ESISUODATTIMEN PUHDISTUS

1. Avaa suojakannen lukitus painamalla yksi kerrallaan kannen jokaista neljää nurkkaa.



2. Poista vesisuodatin vetämällä se ylös keskikohdassa olevan läpän avulla.



3. Pese esisuodatin puhdistusharjalla juoksevan veden alla.



4. Kuivaa esisuodatin liinalla.



5. Aseta esisuodatin laitteeseen.



6. Kiinnitä suojakansi paikalleen.



## LISÄVARUSTEIDEN VAIHTAMINEN

### A7017 IONIC SILVER STICK® -TIKUN VAIHTAMINEN

Ionic Silver Stick® hyödyntää hopean antimikrobista vaikutusta ja parantaa vesihygieniaa huomattavasti. Se tehoaa heti joutuessaan kosketuksiin veden kanssa – myös kun BONECO-laite on kytketty pois päältä.

Vaihda A7017 Ionic Silver Stick® vuoden välein, jotta antimikrobinen vaikutus säilyisi.



Käytetty A7017 Ionic Silver Stick® voidaan hävittää kotitalousjätteen mukana.

### AH300-SIITEPÖLYSUODATTIMEN VAIHTAMINEN

A7017-siitepölysuodatinta ei voi puhdistaa.

- Likaantuminen on normaalia ja todistaa A7017-siitepölysuodattimen tehon.
- Vaihda A7017-siitepölysuodatin kerran vuodessa puhdistustehon säilyttämiseksi.
- Käytetty A7017-siitepölysuodatin voidaan hävittää kotitalousjätteen mukana.

### LISÄVARUSTEIDEN SAATAVUUS

Varaosia ja lisävarusteita on hankittavissa:

- BONECO-kauppiaalta,
- osoitteesta [www.shop.boneco.com](http://www.shop.boneco.com) tai
- suoraan "BONECO healthy air" -sovelluksen kautta.

## KÄYTTÖÄ KOSKEVAT OHJEET JA VIKOJEN KORJAAMINEN

<b>Ongelma</b>	<b>Mahdollinen syy</b>	<b>Toimenpide</b>
Ilma haisee epämiellyttävältä	Seisonutta vettä vesiastiassa	Tyhjennä vesiastia, puhdista laite ja AW200-haihduinmatto
AUTO-LED vilkkuu laitteessa punaisena	Vesiastia on tyhjä	Täytä vesiastia
Laitetta ei voi käyttää sovelluksen kautta. Näyttöön tulee ilmoitus "Etsitään ..." "Ei löydy"	Toinen älypuhelin estää laitteen käytön	Sulje sovellus toisessa älypuhelimessa
AUTO-LED sykkii	Haluttu ilmankosteus on saavutettu tai ylitetty	Ei tarpeen
Sen hetkinen näyttö vilkkuu käytettäessä	Käyttö on estetty	Poista sovelluksessa LOCK-toiminto toiminnasta
Näyttö jää tummaksi	LEDin kirkkautta on pienennetty sovelluksessa huomattavasti	Lisää sovelluksessa LEDien kirkkautta



## **BRUGSANVISNING BONECO H400**

## dk INDHOLDSFORTEGNELSE

<b>Leverede dele</b>	<b>228</b>
Tilgængeligt tilbehør	228
<b>Delene og deres benævnelse</b>	<b>229</b>
<b>Tekniske data</b>	<b>230</b>
<b>Første rengøring</b>	<b>230</b>
<b>Ibrugtagning</b>	<b>231</b>
<b>Manuel betjening</b>	<b>232</b>
Om den manuelle betjening	232
Tilstanden "AUTO"	232
Tilpasset tilstanden "AUTO"	232
Tænd/sluk	232
Manuel styring	233
<b>De forskellige driftstilstande</b>	<b>234</b>
Hybrid arbejdsmåde ("Hybrid")	234
LED-driftstilstanden "Hybrid"	234
Kun befugtning ("Humidifier")	234
LED-driftstilstanden "Humidifier"	234
Kun rengøring	234
LED-driftstilstanden "Purifier"	234
<b>Duftstofbeholder</b>	<b>235</b>
Grundlæggende	235
Anvendelse	235

<b>Det får du med BONECO-appen</b>	<b>236</b>
Om BONECO-appen	236
Ydelsesomfang	236
BONECO-app til iOS	236
BONECO-app til Android	236
<b>Forbindelse med appen</b>	<b>237</b>
Forberedelser	237
Sammenkobling	237
<b>Betydningen af status-LED'en</b>	<b>238</b>
<b>Rengøringshenvisninger</b>	<b>239</b>
Om rengøring	239
Anbefalede rengøringsintervaller	239
<b>Rengøring af apparatet</b>	<b>240</b>
Afmontering og rengøring	240
<b>Rengøring af AW200 fordampermåtten</b>	<b>241</b>
Om AW200 fordampermåtten	241
Rengøring i vaskemaskinen	241
Rengøring ved vask i hånden	241
<b>Rengøring af forfilter</b>	<b>242</b>
Om forfilteret	242
Rengøring af forfilter	242

<b>Udskiftning af tilbehør</b>	<b>243</b>
Udskiftning af A7017 Ionic Silver Stick*	243
Udskiftning af AH300 pollenfilter	243
Tilgængeligt tilbehør	243
<b>Driftsanvisninger og fejlafhjælpning</b>	<b>244</b>

## LEVEREDE DELE

### SUND LUFT ER ET GRUNDBEHOV:

Der er få ting, som vi reagerer så følsomt på som dårlig luft. Og alligevel skænker mange mennesker ikke luftkvalitet en tanke. Det har konsekvenser for sundhed og livskvalitet. Netop derfor er vi glade for, at du med apparatet TOP-BONECO kan opfylde dit og dine omgivelers grundbehov for sund inde-luft.

### TILGÆNGELIGT TILBEHØR

Du kan bestille forbrugsstoffer og ekstra tilbehør:

- hos din BONECO-forhandler
- på [www.shop.boneco.com](http://www.shop.boneco.com) eller
- direkte via appen "BONECO healthy air".

### LEVEREDE DELE

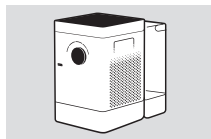

BONECO H400

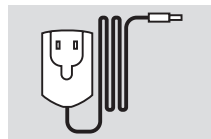

Strømforsyning

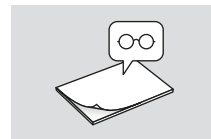

Quick Manual

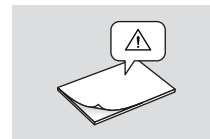

Sikkerhedsanvisninger

## DELENE OG DERES BENÆVNELSE

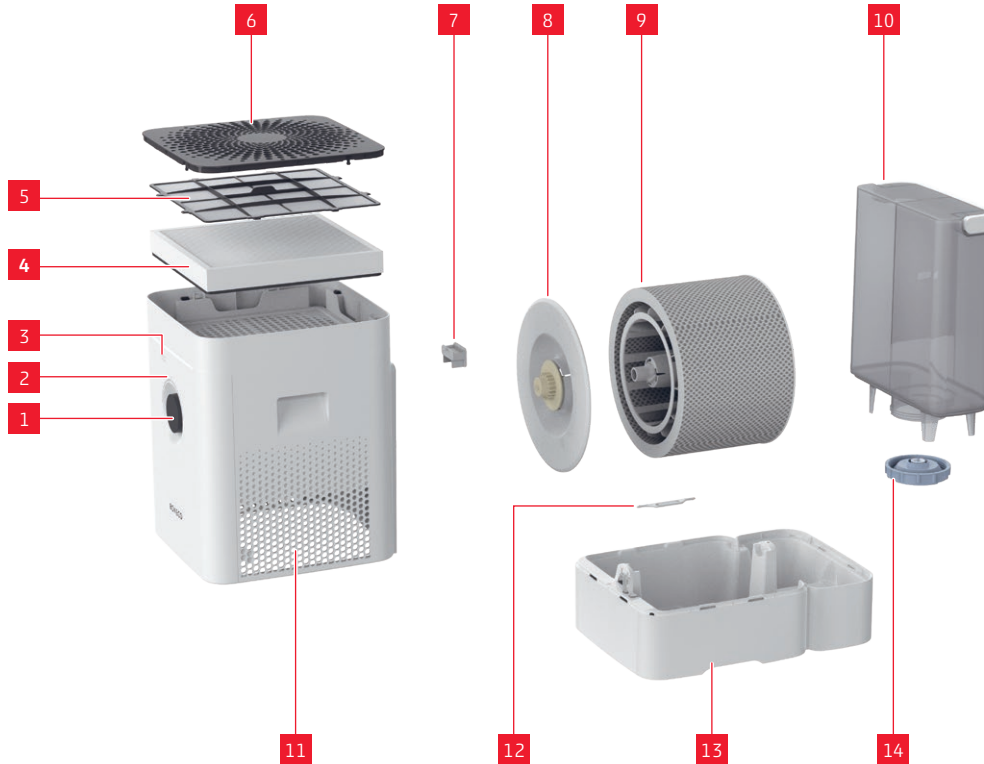

### LEGENDE

1	Til/Fra, effekttrin
2	Status-LED
3	Hygrometer
4	AH300 pollenfilter
5	Forfilter
6	Afdækning / luftindtag
7	Duftstofbeholder*
8	Tromle*
9	AW200 fordampermatte**
10	Vandbeholder
11	Luftafgang
12	A7017 Ionic Silver Stick®
13	Vandkar*
14	Vandbeholderdæksel

\* Kan vaskes i opvaskemaskinen ved 50°C

\*\* Kan vaskes i vaskemaskinen ved 40°C

## TEKNISKE DATA

### TEKNISKE DATA\*

Typebetegnelse	BONECO H400
Netspænding	100 - 240 V ~ 50 / 60 Hz
Effektforbrug	4.2 - 11.6 W
Befugtningsydelse indtil	400 g/h**
Partikel CADR	100 m <sup>3</sup> /t
Egnet til rumstørrelser op til	60 m <sup>2</sup> / 150 m <sup>3</sup>
Vandbeholderkapacitet maks.	12 liter
Dimensioner LxBxH	280 x 400 x 465 mm
Vægt (tom)	6,77 kg
Lydniveau ved drift	25 - 55 dB(A)**

\* Ret til ændringer

\*\* Ved 230 V ~ 50 Hz

## FØRSTE RENGØRING

**i** Rester i vandkarret eller vandbeholderen, som stammer fra produktionen, kan påvirke vandkvaliteten. Rengør derfor altid vandkarret og vandbeholderen (hvis udstyret hermed) med varmt vand eller i opvaskemaskinen, før de tages i brug første gang. Skyl derefter vandkarret og vandbeholderen (hvis udstyret hermed) grundigt under rindende vand.

## IBRUGTAGNING



## dk MANUEL BETJENING

### OM DEN MANUELLE BETJENING

Apparatet betjenes nemt og komfortabelt ved hjælp af drejeknappen på forsiden. Derudover giver BONECO-appen mange muligheder for automatisk styring af BONECO-apparatet.

### TILSTANDEN "AUTO"

Hvis du endnu ikke har betjent BONECO-apparatet med BONECO-appen, starter det i tilstanden "AUTO", første gang du tænder det. Apparatet er forindstillet til en relativ mål-luftfugtighed på 50 procent. Effekttrinnet tilpasses automatisk til den aktuelle luftfugtighed: Jo tørrere luft, desto højere effekttrin.

Hvis den forindstillede mål-luftfugtighed overskrides, skifter apparatet til standby-tilstand, hvilket kan ses på den pulserende LED:



Hvis den indstillede luftfugtighed ikke er opnået, genoptager BONECO-apparatet sin aktivitet.

### TILPASSET TILSTANDEN "AUTO"

Hvis du allerede har betjent BONECO-apparatet med BONECO-appen, og du har indstillet en anden luftfugtighed, overtages denne værdi automatisk, når du tænder apparatet.

### TÆND/SLUK

1. Tryk kort én gang på drejeknappen for at tænde BONECO-apparatet.



Når apparatet tændes, er det altid i tilstanden "AUTO". Du genkender den aktive "AUTO"-tilstand på den lille lysende LED over drejeknappen.



2. For at slukke BONECO-apparatet, mens det er i tilstanden "AUTO" skal du trykke kort på drejeknappen én gang.



## MANUEL BETJENING (FORTSÆTTELSE)

### MANUEL STYRING

1. Tryk kort én gang på drejeknappen for at tænde BONECO-apparatet.



Når apparatet tændes, er det altid i tilstanden "AUTO".

2. Tilpas effekten til dine behov ved at sætte drejeknappen på det ønskede trin fra 1 til 6. Derved forlader du tilstanden "AUTO" (AUTO-LED er slukket).



Det valgte effekttrin vises med antallet af lysende LED'er over drejeknappen.



3. Tryk kort på drejeknappen én gang for at forlade den manuelle tilstand og aktivere tilstanden "AUTO" igen.
4. Tryk på drejeknappen en gang til for at slukke BONECO-apparatet.

**i** Når du forlader tilstanden "AUTO", fortsætter BONECO-apparatet på det valgte effekttrin, indtil vandkarret er tomt – uafhængigt af, hvor høj den aktuelle luftfugtighed er.

## DE FORSKELLIGE DRIFTSTILSTANDE

### HYBRID ARBEJDSMÅDE ("HYBRID")

BONECO-apparatet forener to funktioner.

- AH300 pollenfilteret renser indåndingsluften for pollen, husstøv og finstøv.
- Via fordampermåtten befugtes rumluften.

De bedste resultater opnås, når BONECO-apparatet på samme tid befugter og renser luften. Uagtet dette er det også muligt kun at udnytte en af de to egenskaber.

### LED-DRIFTSTILSTANDEN "HYBRID"



### KUN BEFUGTNING ("HUMIDIFIER")

Vi anbefaler også at bruge BONECO-apparatet med isat pollenfilter om vinteren, da det ud over pollen også filtrerer husstøv fra luften. For at bruge apparatet uden AH300 pollenfilter skal du blot tage filteret ud af holderen og skifte til driftstilstanden "Humidifier" ved hjælp af BONECO-appen.

Når du fjerner AH300 pollenfilteret, stiger den mak-



simale befugterydelse, da du opnår en bedre luftgennemstrømning.

### LED-DRIFTSTILSTANDEN "HUMIDIFIER"



### KUN RENGØRING

Om sommeren er luftfugtigheden normalt tilstrækkeligt høj, men pollen og blomsterstøv gør livet svært for allergikere. Hvis du kun vil udnytte AH300 pollenfilterets rengøringsvirkning, skal du ved hjælp af BONECO-appen indstille BONECO-apparatet til driftstilstanden "Purifier" og fjerne vand og tromle fra apparatet.

### LED-DRIFTSTILSTANDEN "PURIFIER"



## DUFTSTOFBEHOLDER

### GRUNDLÆGGENDE

I duftstofbeholderen på bagsiden kan der tilsættes gængse aromastoffer og æteriske olier.

 Fyld ikke duftstoffer direkte i vandkarret, da det kan påvirke ydelsen negativt på BONECO-apparatet eller tilmed beskadige det. Disse skader dækkes ikke af garantien.



 Duftstofbeholderen kan rengøres i opvaske-maskinen. Temperaturen må dog ikke være over 50 °C.

### ANVENDELSE

1. Fjern vandbeholderen.



2. Tryk på bagsiden af duftstofbeholderen for at tage skuffen ud.



3. Dryp aromastof efter eget valg på filtindlægget i skuffen.



4. Isæt duftstofbeholderen igen.



5. Isæt vandbeholderen igen.



## DET FÅR DU MED BONECO-APPEN

### OM BONECO-APPEN

Appen "BONECO healthy air" benyttes til udvidet styring af BONECO-apparatet og gør det muligt for dig at udnytte hele dens potentiale. Appen omfatter funktioner som f.eks. timer, standardindstilling af luftfugtighed eller skift mellem forskellige programmer. Desuden får du påmindelser om rengøringsintervaller og andre tilbagevendende opgaver.

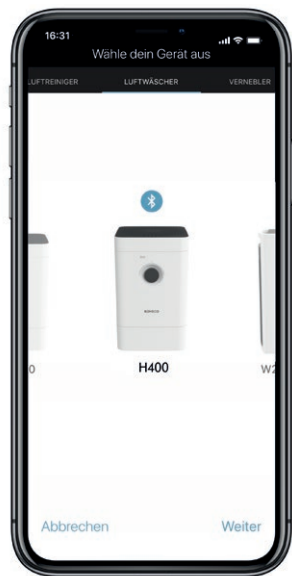

### YDELSESOMFANG

Programmer	Fordefinerede indstillinger til hyppige situationer
Tilstanden BABY	Apparatet anvender ventilatortrin 1 til 4 og hæver luftfugtigheden til 60 %
Tilstanden SLEEP	Apparatet anvender kun ventilatortrin 1, og der er forindstillet en mål-luftfugtighed på 45 %
Hygrostat	Fastlæggelse af den ønskede luftfugtighed
Dimmer	Indstilling af status-LED'ens lysstyrke
Vejr	Viser det aktuelle vejr og udetemperatur
ON-timer	Apparatet tændes efter en bestemt tid
OFF-timer	Apparatet slukkes efter en bestemt tid
Tilbehør og forbrugsmaterialer	Hjælper med efterfølgende køb og giver yderligere oplysninger

### BONECO-APP TIL IOS

Søg i App Store efter "BONECO healthy air", eller scan nedenstående QR-kode.



### BONECO-APP TIL ANDROID

Søg i Google Play Store efter "BONECO healthy air", eller scan nedenstående QR-kode.



## FORBINDELSE MED APPEN

### FORBEREDELSE

Sørg for, at Bluetooth er aktiveret på din smartphone. Sørg ved sammenkoblingen for, at smartphonen befinder sig i samme rum som BONECO-apparatet.

Efter vellykket sammenkobling kan du med din smartphone styre BONECO-apparatet i samme rum eller tilmed i et tilstødende rum. Den maksimale afstand mellem smartphone og BONECO-apparatet afhænger dog af de byggetekniske forhold.

### SAMMENKOBLING

1. Sørg for, at Bluetooth er aktiveret på din smartphone.
2. Start BONECO-appen.
3. Følg anvisningerne i appen.

## BETYDNINGEN AF STATUS-LED'EN

### HVIDT, BLÅT ELLER GRØNT LYSENDE LED

Ved normal drift lyser status-LED'en i den farve, der svarer til den aktuelle driftstilstand. Effektr trinnet vises med antallet af lysende ring-LED'er.



### BLÅ OG HVID PULSERENDE LED

En pulserende LED betyder, at mål-luftfugtigheden blev overskredet i tilstanden "AUTO"; apparatet befinder sig stadig i stand-by-tilstand. Driften genoptages, så snart mål-luftfugtigheden underskrides.



### BLÅT BLINKENDE LED-RING

Hvis de 6 ringformede LED'er blinker blåt, er BONECO-apparatet klar til at oprette forbindelse til en smartphone via Bluetooth.



### RØDT BLINKENDE LED

Den røde LED blinker, hvis vandbeholderen er tom. Fyld vandbeholderen med frisk koldt ledningsvand.



## RENGØRINGSHENVISNINGER

### OM RENGØRING

Regelmæssig vedligeholdelse og rengøring er en forudsætning for en fejlfri og hygiejnisk drift.

De anbefalede rengørings- og vedligeholdelsesintervaller varierer med luft- og vandkvaliteten samt driftstiden.

Ved manuel rengøring anbefales brug af en blød klud, opvaskemiddel og en opvaskeborste.



Afbryd altid BONECO-apparatet fra lysnettet, før du begynder med rengøringen! Tilslutning kan medføre risiko for elektrisk stød og livsfare!



Når tromlen og vandkarret rengøres i opvaskemaskinen, må temperaturen ikke overskride 50 °C, da plasticdelene ellers kan blive bøjedede.

### ANBEFALEDE RENGØRINGSINTERVALLER

Interval	Foranstaltning
fra tredje dag uden drift	Tøm vandkarret og vandbeholderen, og fyld med frisk vand
Hver 2. uge	Rengøring af vandkar, tromle og AW200 fordampermåtte Rengøring af forfilter
Årligt	Udskiftning af A7017 Ionic Silver Stick® Rengøring af ventilator og indvendige dele

## dk RENGØRING AF APPARATET

### AFMONTERING OG RENGØRING

1. Tag overdelen på BONECO-apparatet af.



2. Tag tromlen med AW200 fordampermåtten ud.



3. Fjern A7017 Ionic Silver Stick\*.



4. Drej de to skiver på tromlen for at løsne den. Vær her opmærksom på mærkerne på ydersiden af skiven.



5. Træk AW200 fordampermåtten af tromlen.



6. Rengør vandkarret og tromlen manuelt eller i opvaskemaskinen ved maks. 50 °C.



7. Rengør vandbeholderen indvendigt med et almindeligt opvaskemiddel med hånden eller med en rengøringsbørste.



8. Rengør vandbeholderdækslet med et almindeligt opvaskemiddel og en rengøringsbørste.



9. Saml BONECO-apparatet igen ved at udføre trinene i omvendt rækkefølge.



## RENGØRING AF AW200 FORDAMPERMÅTTEN

### OM AW200 FORDAMPERMÅTTEN

AW200 fordampermåtten kan rengøres i vaskemaskinen. Brug almindeligt vaskemiddel.

Det anbefales af lægge AW200 fordampermåtten i en vaskepose eller at vaske den separat, da den eller opsamler fibre fra andre genstande i vaskemaskinen.

Når du efter endt rengøring sætter AW200 fordampermåtten på tromlen, skal du sørge for, at den sidder rigtigt:



### RENGØRING I VASKEMASKINEN

AW200 fordampermåtten kan rengøres i vaskemaskinen. Brug almindeligt vaskemiddel.



AW200 fordampermåtten må ikke vaskes ved en temperatur over 40 °C.



Tør ikke AW200 fordampermåtten i en tørretumbler.



### RENGØRING VED VASK I HÅNDEN

1. Vask AW200 fordampermåtten grundigt i varmt vand, tilsæt en smule opvaskemiddel til vandet.



2. Skyl AW200 fordampermåtten med lunken, rent vand, til der ikke længere dannes skum.

3. Lad AW200 fordampermåtten tørre, før du sætter den på tromlen igen.

**RENGØRING AF FORFILTER****OM FORFILTERET**

Forfilteret rengør luften for store smudspartikler. Rengør forfilteret, hvis det er støvet eller snavset.

**RENGØRING AF FORFILTER**

1. Tryk på afdækningens fire hjørner et ad gangen for at frigøre den.



2. Fjern forfilteret ved at tage fat i lasken i midten og trække opad.



3. Vask forfilteret med en rengøringsbørste under rindende vand.



4. Tør forfilteret med en klud.



5. Sæt forfilteret i apparatet.



6. Sæt afdækningen på.



## UDSKIFTNING AF TILBEHØR

### UDSKIFTNING AF A7017 IONIC SILVER STICK®

A7017 Ionic Silver Stick® udnytter sølvs antimikrobielle virkning til at forbedre vandhygiejnen betydeligt. Den virker, så snart den kommer i kontakt med vand - også selv om BONECO-apparatet er slukket.

Udskift A7017 Ionic Silver Stick® årligt for at sikre den antimikrobielle virkning.



Den brugte A7017 Ionic Silver Stick® kan bortskaffes sammen med husholdningsaffaldet.

### UDSKIFTNING AF AH300 POLLENFILTER

AH300 pollenfilteret kan ikke rengøres.

- Tilsmudsning er normalt og kan ses som et bevis på AH300 pollenfilterets virkning.
- Udskift AH 300 pollenfilteret årligt for at bevare rengøringseffekten.
- Det brugte AH 300 pollenfilter kan bortskaffes sammen med husholdningsaffaldet.

### TILGÆNGELIGT TILBEHØR

Du kan bestille forbrugsstoffer og ekstra tilbehør:

- hos din BONECO-forhandler
- på [www.shop.boneco.com](http://www.shop.boneco.com) eller
- direkte via appen "BONECO healthy air".

## DRIFTSANVISNINGER OG FEJLAFHJÆLPNING

<b>Problem</b>	<b>Mulig årsag</b>	<b>Foranstaltning</b>
Luften lugter ubehageligt	Gammelt vand i vandkarret	Tøm vandkarret, og rengør apparatet og AW200 fordampermåtten
AUTO-LED på apparatet blinker rødt	Vandkarret er tomt	Fyld vandkarret
Apparatet kan ikke betjenes i appen. Meddelelsen "Søg ..." "Ikke tilgængelig"	Apparatet er blokeret af en anden smartphone	Luk appen på den anden smartphone
AUTO-LED pulserer	Den ønskede luftfugtighed nået eller overskredet	Ikke påkrævet
Den aktuelle visning blinker ved betjening	Betjening er blokeret	Deaktiver LOCK-funktionen i appen
Visning forbliver mørk	LED'ernes lysstyrke er reduceret kraftigt i appen	Forøg LED'ernes lysstyrke i appen

## **BRUKSANVISNING BONECO H400**

## no INNHOLDSFORTEGNELSE

<b>I denne pakken</b>	<b>248</b>
Tilgjengelig tilbehør	248
<b>Oversikt og navn på delene</b>	<b>249</b>
<b>Tekniske data</b>	<b>250</b>
<b>Første rengjøring</b>	<b>250</b>
<b>Ta i bruk</b>	<b>251</b>
<b>Manuell betjening</b>	<b>252</b>
Om manuell betjening	252
AUTO-Modus	252
Tilpasset AUTO-modus	252
Slå på og av	252
Manuell styring	253
<b>De forskjellige modusene</b>	<b>254</b>
Hybridmodus ("Hybrid")	254
LED-modus "Hybrid"	254
Kun luftfukter ("Humidifier")	254
LED-modus "Humidifier"	254
Kun rengjøring	254
LED-modus "Purifier"	254
<b>Duftstoffbeholder</b>	<b>255</b>
Grunnleggende	255
Bruk	255

<b>Dette tilbyr BONECO-appen</b>	<b>256</b>
Om BONECO-appen	256
Omfanget av funksjoner	256
BONECO-app for iOS	256
BONECO-app for Android	256
<b>Koble til appen</b>	<b>257</b>
Forberedelser	257
Sammenkobling	257
<b>Betydning av status-LED</b>	<b>258</b>
<b>Rengjøringsanvisninger</b>	<b>259</b>
Om rengjøringen	259
Anbefalte rengjøringsintervaller	259
<b>Rengjøre apparatet</b>	<b>260</b>
Demontering og rengjøring	260
<b>Rengjøring av for dunstermatte AW200</b>	<b>261</b>
Om for dunstermatte AW200	261
Rengjøring i vaskemaskin	261
Rengjøring for hånd	261
<b>Rengjøre forfilter</b>	<b>262</b>
Om forfilteret	262
Rengjøre forfilter	262

<b>Bytte av tilbehør</b>	<b>263</b>
Skifte ut A7017 Ionic Silver Stick*	263
Bytte pollenfilter AH300	263
Tilgjengelig tilbehør	263
<b>Bruksanvisning og feilsøking</b>	<b>264</b>

## I DENNE PAKKEN

### SUNN LUFT ER ET GRUNNBEHOV:

Det er lite vi reagerer så følsomt på som dårlig luft. Og likevel er det mange som ikke tenker særlig over luftkvaliteten. Det har innvirkning på helsen og livskvaliteten. Derfor gleder det oss desto mer at du bidrar til sunn inneluft med din TOP-BONECO.

### TILGJENGELIG TILBEHØR

Erstatning for brukt tilbehør samt ekstra tilbehør får du:

- hos din BONECO-forhandler
- på [www.shop.boneco.com](http://www.shop.boneco.com)
- rett i appen "BONECO healthy air"

### I DENNE PAKKEN

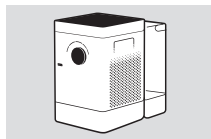

BONECO H400

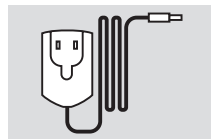

Strømadapter



Hurtigveiledning

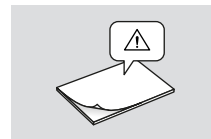

Sikkerhetsanvisninger



## OVERSIKT OG NAVN PÅ DELENE

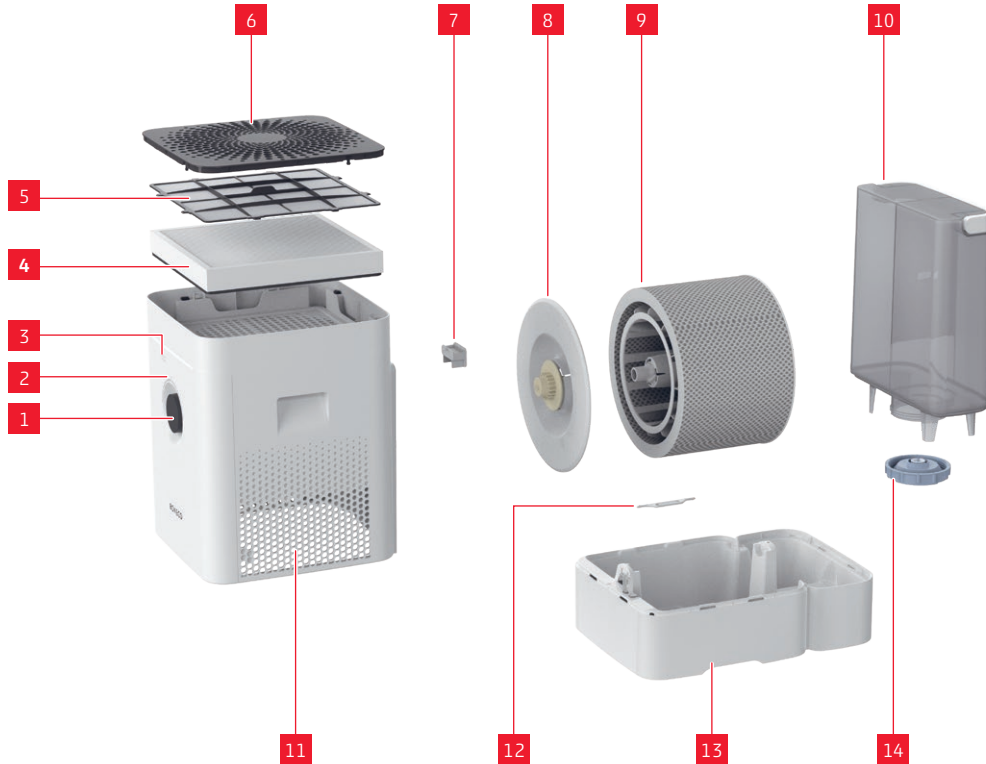

### LEGENDE

1	På / av, ytelsestrinn
2	Status-LED
3	Hygrometer
4	Pollenfilter AH300
5	Forfilter
6	Deksel/ luftinntak
7	Duftstoffbeholder*
8	Trommel*
9	Fordunstermatte AW200**
10	Vanntank
11	Luftutløp
12	A7017 Ionic Silver Stick®
13	Vannkar*
14	Vanntanklokk

\* Kan vaskes i oppvaskmaskin på opptil 50 °C

\*\* Kan vaskes i vaskemaskin på opptil 40 °C

## TEKNISKE DATA

### TEKNISKE DATA\*

Typebetegnelse	Boneco H400
Nettspenning	100 - 240 V ~ 50 / 60 Hz
Effektforbruk	4.2 - 11.6 W
Luftfuktighetsytelse opptil	400 g/t**
Partikkel CADR	100 m <sup>3</sup> / h
Egnet for romstørrelser inntil	60 m <sup>2</sup> / 150 m <sup>3</sup>
Volum maks.	12 liter
Mål L x B x H	280 x 400 x 465 mm
Tomvekt	6,77 kg
Støynivå under bruk	25 - 55 dB(A)**

\* Med forbehold om endringer

\*\* Ved 230 V ~ 50 Hz

## FØRSTE RENGJØRING

 Produksjonsrelaterte rester i vannkaret eller vanntanken kan påvirke vannkvaliteten. Derfor må vannkaret og (den eventuelle) vanntanken rengjøres med varmt vann og oppvaskmiddel før første gangs bruk. Deretter skyller du vannkaret og (den eventuelle) vanntanken grundig i rennende vann.

## TA I BRUK

no



## no MANUELL BETJENING

### OM MANUELL BETJENING

Manuell betjening gjøres på komfortabelt vis med dreiebryteren på frontsidan. I tillegg byr BONECO-appen på omfattende muligheter for styring og automatisering av BONECO-apparatet.

### AUTO-MODUS

Dersom du aldri har betjent BONECO-apparatet med BONECO-appen og slår det på for første gang, starter det i AUTO-modus. Apparatet er forhåndsinnstilt på en relativ fuktighet på 50 prosent. Effektrtrinnet justeres automatisk til den aktuelle fuktigheten: Jo tørrere luft, jo høyere effektrtrinnet.

Dersom den forhåndsinnstilte luftfuktigheten overskrides, går apparatet i standby-modus, noe som vises med en pulserende LED:



Når den innstilte luftfuktigheten underskrides, vil BONECO-apparatet begynne å gå igjen.

### TILPASSET AUTO-MODUS

Hvis du allerede har brukt BONECO-apparatet med BONECO-appen og har innstilt en annen luftfuktighet, vil denne verdien automatisk tas i bruk når du slår på apparatet.

### SLÅ PÅ OG AV

1. Slå på BONECO-apparatet ved å trykke én gang på dreiebryteren.



Apparatet er alltid i AUTO-modus når det slås på. Du ser at AUTO-modus er aktiv på at den lille LED-en lyser over dreiebryteren.



2. For å slå av BONECO-apparatet mens det er i AUTO-modus, trykker du én gang på dreiebryteren.

## MANUELL BETJENING (FORTS.)

### MANUELL STYRING

1. Slå på BONECO-apparatet ved å trykke én gang på dreiebryteren.



Apparatet er alltid i AUTO-modus når det slås på.

2. Juster effekten etter dine behov ved å vri dreiebryteren til ønsket nivå fra 1 til 6. Dermed går du ut av AUTO-modus (AUTO-lysdioden er slått av).



Det valgte effekttrinnet angis med antallet av lyssende LED-er over dreiebryteren.



3. Trykk én gang på dreiebryteren for å gå ut av manuell modus og aktivere AUTO-modus igjen.
4. Trykk på dreiebryteren en gang til for å slå av BONECO-apparatet.



Dersom du går ut av AUTO-modus, vil BONECO-apparatet fortsette å gå på det valgte effekttrinnet inntil vannkaret er tomt – uavhengig av hvor høy luftfuktigheten er.

## DE FORSKJELLIGE MODUSENE

### HYBRIDMODUS ("HYBRID")

BONECO-apparatet kombinerer to funksjoner.

- Pollenfilteret AH300 renses luften for pollen, husstøv og fint støv.
- Luften i omgivelsene fuktes via fordunstermaten.

Du oppnår de beste resultatene når BONECO-fukter og renses luften på samme tid. Det er likevel mulig å bruke bare én av de to funksjonene.

### LED-MODUS "HYBRID"



### KUN LUFTFUKTER ("HUMIDIFIER")

Vi anbefaler at BONECO-apparatet brukes med pollenfilter AH300 om vinteren også, fordi det i tillegg til pollen også filtrerer husstøv fra luften. Vil du bruke apparatet uten pollenfilter AH300, tar du ganske enkelt filteret ut av holderen og bytter til modusen "Humidifier" i BONECO-appen.



Når du fjerner pollenfilteret AH300, øker den maksimale luftfukterkapasiteten fordi det oppnås bedre luftgjennomstrømming.

### LED-MODUS "HUMIDIFIER"



### KUN RENGJØRING

Om sommeren er luftfuktigheten vanligvis tilstrekkelig, men pollen og blomsterstøv gjør livet vanskelig for allergikere. Dersom du kun ønsker å benytte deg av renseseffekten til pollenfilter AH300, setter du BONECO-apparatet i modusen "Purifier" ved hjelp av BONECO-appen og fjerner vannet samt trommelen fra apparatet.

### LED-MODUS "PURIFIER"



## DUFTSTOFFBEHOLDER

### GRUNNLEGGENDE

I duftstoffbeholderen på baksiden kan du fylle på vanlige aromastoffer og eteriske oljer.

 Ikke tilsett duftstoffer rett i vannkaret ettersom dette kan få BONECO-apparatet til å fungere dårligere eller til og med skade det. Slike skader dekkes ikke av garantien.



 Duftstoffbeholderen kan vaskes i oppvaskmaskin. Temperaturen må imidlertid ikke overstige 50 °C.

### BRUK

1. Fjern vanntanken.



2. Trykk på baksiden av duftstoffbeholderen for å ta ut skuffen.



3. Drypp ønsket mengde aromastoff på filtinnlegget i skuffen.



4. Sett inn duftstoffbeholderen igjen.



5. Sett inn vanntanken igjen.



## DETTE TILBYR BONECO-APPEN

### OM BONECO-APPEN

Appen "BONECO healthy air" brukes til utvidet styring av BONECO-apparatet og sørger for at du kan utnytte dets fulle potensial. Appen tilbyr funksjoner som tidsur, innstilling av fuktighet eller bytte mellom ulike programmer. I tillegg blir du påminnet om rengjøringsintervallene og andre tilbakvendende oppgaver.

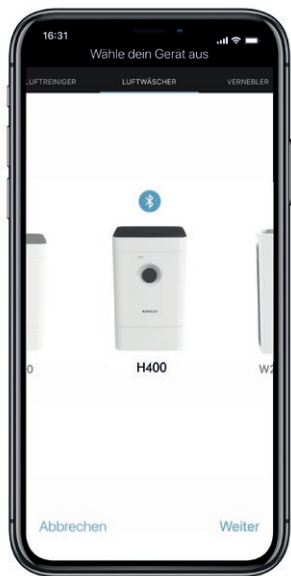

### OMFANGET AV FUNKSJONER

Programmer	Forhåndsdefinerte innstillinger for vanlige situasjoner
Baby-modus	Apparatet går på viftetrinn 1 til 4 og øker luftfuktigheten til 60 %
Sleep-modus	Apparatet går kun på viftetrinn 1, og en luftfuktighet på 45 % er forhåndsinnstilt
Hygrostat	Still inn ønsket luftfuktighet
Dimmer	Stille inn lysstyrke på status-LED
Vær	Viser aktuelt vær og utetemperatur
PÅ-tidsur	Apparatet vil slå seg på etter en viss tid
AV-tidsur	Apparatet vil slå seg av etter en viss tid
Tilbehør og forbruksmateriell	Er til nytte etter kjøpet og gir ytterligere informasjon

### BONECO-APP FOR IOS

Søk i App Store etter "BONECO healthy air" eller skann QR-koden nedenfor.



### BONECO-APP FOR ANDROID

Søk i Goodwill Play etter "BONECO healthy air" eller skann QR-koden nedenfor.





## KOBLE TIL APPEN

### FORBEREDELSE

Kontroller at Bluetooth er aktivert på smarttelefonen. Når du foretar sammenkobling, må du påse at smarttelefonen er i samme rom som BONECO-apparatet.

Etter at sammenkoblingen er gjennomført, kan styre BONECO-apparatet fra smarttelefonen i samme rom eller til og med i naborommet. Maksimal avstand mellom smarttelefonen og BONECO-apparatet avhenger imidlertid av de byggmessige forholdene.

### SAMMENKOBLING

1. Påse at Bluetooth er aktivert på smarttelefonen.
2. Kjør BONECO-appen.
3. Følg veiledningen i appen.

## BETYDNING AV STATUS-LED

### LED SOM LYSER HVITT, BLÅTT ELLER GRØNT

Ved normal drift lyser status-LED-en konstant i fargen for den aktuelle modusen. Effektrinnnet vises med antallet av lysende LED-ringer.



### LED SOM PULSERER BLÅTT OG HVITT

Pulserende LED betyr at den innstilte luftfuktigheten er blitt overskredet i AUTO-modus; apparatet er nå i standby-modus. Apparatet begynner å gå igjen så fort den innstilte fuktigheten underskrides.



### LED-RING BLINKER BLÅTT

Når de 6 ringformede LED-ene blinker blått, er BONECO-apparatet klart til å kobles til en smarttelefon via Bluetooth.



### LED BLINKER RØDT

Den røde LED-en blinker når vanntanken er tom. Fyll vanntanken med friskt, kaldt vann fra springen.



## RENGJØRINGSANVISNINGER

### OM RENGJØRINGEN

Regelmessig vedlikehold og rengjøring er en forutsetning for stabil og problemfri drift.

De anbefalte rengjørings- og vedlikeholdsintervallene varierer i henhold til luft- og vannkvalitet og brukstid.

Til manuell rengjøring anbefales det å bruke en myk klut, oppvaskmiddel og oppvaskbørste.



Du må alltid koble BONECO-apparatet fra strømmettet før du begynner på rengjøringen! Mislighold kan føre til elektrisk støt og livsfare!



Hvis du vasker trommelen og vannkaret i oppvaskmaskin, må du ikke bruke høyere temperatur enn 50 °C fordi plastdelene kan bli bøyd.

### ANBEFALTE RENGJØRINGSINTERVALLER

Intervall	Tiltak
fra tredje dag uten bruk	Tømme vannkaret og vanntanken og fyll dem med friskt vann
annenhver uke	Rengjøre vannkar, trommel og fordunstermatte AW200
	Rengjøre forfilter
en gang i året	Bytte A7017 Ionic Silver Stick*
	Rengjøre vifte og indre deler

## no RENGJØRE APPARATET

### DEMONTERING OG RENGJØRING

1. Ta av den øvre delen av BONECO-apparatet.



2. Ta ut trommelen og forlunstermatte AW200.



3. Fjern A7017 Ionic Silver Stick\*.



4. Løsne trommelen ved å dreie på de to skivene på den. Vær obs på markeringene på yttersiden av skiven.



5. Trekk forlunstermatte AW200 av trommelen.



6. Vask vannkaret og trommelen for hånd eller i oppvaskmaskin på maks. 50 °C.



7. Rengjør innsiden av vanntanken for hånd med vanlig oppvaskmiddel eller med en oppvaskbørste.



8. Rengjør vanntanklokket med vanlig oppvaskmiddel og oppvaskbørste.



9. Sett sammen BONECO-apparatet igjen ved å gå gjennom trinnene i motsatt rekkefølge.

## RENGJØRING AV FORDUNSTERMATTE AW200

### OM FORDUNSTERMATTE AW200

Fordunstermatte AW200 kan vaskes i vaskemaskin. Bruk vanlig vaskemiddel.

Det anbefales å legge fordunstermatte AW200 i en vaskepose eller vaske den separat fordi den ellers kan ta opp løse fibre fra andre ting som vaskes.

Når du setter fordunstermatte AW200 på trommelen etter rengjøringen, må du passe på at den sitter riktig:



### RENGJØRING I VASKEMASKIN

Fordunstermatte AW200 kan vaskes i vaskemaskin. Tilsatt vanlig vaskemiddel.



Fordunstermatten AW200 må vaskes på maks. 40 °C.



Ikke tørk fordunstermatte AW200 i tørketrommel.



### RENGJØRING FOR HÅND

1. Kna fordunstermatte AW200 grundig i varmt vann som du har tilsatt litt oppvaskemiddel.



2. Skyll fordunstermatte AW200 i rent vann som er så varmt som hendene tåler, inntil det ikke lenger danner seg skum.

3. La fordunstermatte AW200 tørke før du spenner den på trommelen igjen.

## no RENGJØRE FORFILTER

### OM FORFILTERET

Forfilteret renser luften for grove smusspartikler. Rengjør forfilteret hvis det virker støvete eller tilsusset.

### RENGJØRE FORFILTER

1. For å låse opp dekelet trykker du på alle fire hjørner av det etter tur.



2. Fjern forfilteret ved å trekke opp på tappen i midten.



3. Vask forfilteret med en rengjøringsbørste under rennende vann.



4. Tørk forfilteret med en klut.



5. Sett forfilteret inn i apparatet.



6. Sett på dekelet.



## BYTTE AV TILBEHØR

### SKIFTE UT A7017 IONIC SILVER STICK®

A7017 Ionic Silver Stick® benytter den antimikrobielle virkningen av sølv til å forbedre vannhygiene betraktelig. Den begynner å virke med en gang det kommer i kontakt med vannet – selv når BONECO-apparatet er slått av.

A7017 Ionic Silver Stick® må skiftes ut en gang i året for at den antimikrobielle virkningen skal opprettholdes.



En brukt A7017 Ionic Silver Stick® kan kastes i husholdningsavfallet.

### BYTTE POLLENFILTER AH300

Pollenfilter AH300 kan ikke rengjøres.

- Tilsmussing er normalt og bekrefter at pollenfilter AH300 virker som det skal.
- Skift ut pollenfilter AH300 en gang i året for å opprettholde renseseffekten.
- Et brukt pollenfilter AH300 kan kastes i husholdningsavfallet.

### TILGJENGELIG TILBEHØR

Erstatning for brukt tilbehør samt ekstra tilbehør får du:

- hos din BONECO-forhandler
- på [www.shop.boneco.com](http://www.shop.boneco.com) oder
- rett i appen "BONECO healthy air"

## BRUKSANVISNING OG FEILSØKING

<b>Problem</b>	<b>Mulig årsak</b>	<b>Tiltak</b>
Luften lukter ubehagelig	Ufriskt vann i vannkaret	Tøm vannkaret og rengjør apparatet og fordunstermatte AW200
AUTO-LED-lampen på apparatet blinker rødt	Vannkaret er tomt	Fyll vannkaret
Apparatet lar seg ikke styre med appen. Du ser meldingen "Suchen ..." "Nicht erreichbar" (Søker ... Ikke tilgjengelig)	Apparatet er blokkert av en annen smarttelefon	Lukk appen på den andre smarttelefonen
AUTO LED pulserer	Ønsket luftfuktighet er nådd eller overskredet	Ikke nødvendig
Gjeldende indikator blinker ved betjening	Betjeningen er blokkert	Deaktiver LOCK-funksjonen i appen
Indikatoren forblir mørk	Lysstyrken på LED-lampene er sterkt redusert i appen	Øk lysstyrken på LED-lampene i appen



## **LIETOŠANAS INSTRUKCIJA BONECO H400**

## SATURA RĀDĪTĀJS

<b>Piegādes komplektācija</b>	<b>268</b>
Piederumu pieejamība	268
<b>Daļu pārskats un nosaukumi</b>	<b>269</b>
<b>Tehniskie dati</b>	<b>270</b>
<b>Pirmā tīrīšana</b>	<b>270</b>
<b>Ekspluatācijas sākšana</b>	<b>271</b>
<b>Manuāla vadība</b>	<b>272</b>
Par manuālo vadību	272
Režīms "AUTO"	272
Pielāgots režīms "AUTO"	272
Ieslēgšana un izslēgšana	272
Manuālā vadība	273
<b>Dažādi darbības veidi</b>	<b>274</b>
Hibrīdais darbības veids ("Hybrid")	274
Gaismas diožu darbības režīms "Hybrid"	274
Tikai mitrināšana ("Humidifier")	274
Gaismas diožu darbības režīms "Humidifier"	274
Tikai tīrīšana	274
Gaismas diožu darbības režīms "Purifier"	274
<b>Smaržvielu tvertne</b>	<b>275</b>
Pamatinformācija	275
Izmantošana	275

<b>BONECO lietotnes pakalpojumi</b>	<b>276</b>
Par BONECO lietotni	276
Pakalpojumu apjoms	276
BONECO lietotne sistēmai "iOS"	276
BONECO lietotne operētājsistēmai "Android"	276
<b>Savienošana ar lietotni</b>	<b>277</b>
Sagatavošanas darbi	277
Savienošana	277
<b>Statusa gaismas diodes nozīme</b>	<b>278</b>
<b>Norādījumi par tīrīšanu</b>	<b>279</b>
Par tīrīšanu	279
Ieteicamie tīrīšanas intervāli	279
<b>Ierīces tīrīšana</b>	<b>280</b>
Demontāža un tīrīšana	280
<b>AW200 mitrinātāja sieta tīrīšana</b>	<b>281</b>
Par AW200 mitrinātāja sietu	281
Mazgāšana veļas mazgājamajā mašīnā	281
Mazgāšana ar rokām	281
<b>Priekšfiltra tīrīšana</b>	<b>282</b>
Par priekšfiltru	282
Priekšfiltra tīrīšana	282

<b>Piederumu nomaiņa</b>	<b>283</b>
A7017 Ionic Silver Stick* nomaiņa	283
AH300 ziedputekšņu filtra nomaiņa	283
Piederumu pieejamība	283
<b>Ekspluatācijas norādījumi un kļūdu novēršana</b>	<b>284</b>

## PIEGĀDES KOMPLEKTĀCIJA

### VESELĪGS GAISS IR PAMATVAJADZĪBA:

uz sliktu gaisu mēs reaģējam patiešām jutīgi. Tomēr daudzi gaisa kvalitātei pievērš pārāk maz uzmanības. Tas ietekmē veselību un dzīves kvalitāti. Tāpēc vēl jo vairāk priecājamies, ka esat izvēlējušies iecienītu BONECO ierīci, ar kuru sev un savā vidē nodrošināt veselīgu telpas gaisu atbilstīgi šai pamatvajadzībai.

### PIEDERUMU PIEEJAMĪBA

Nolietoto piederumu rezerves daļas, kā arī papildu piederumus varat iegādāties:

- pie tuvākā BONECO specializētā tirgotāja;
- tīmekļa vietnē [www.shop.boneco.com](http://www.shop.boneco.com);
- tieši lietotnē "BONECO healthy air".

### PIEGĀDES KOMPLEKTĀCIJA

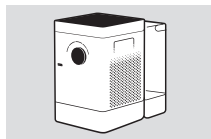

BONECO H400

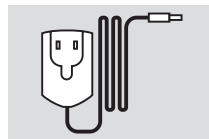

Tīkla barošanas bloks



Īsā lietošanas instrukcija

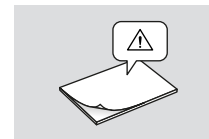

Drošības norādījumi

## DAĻU PĀRSKATS UN NOSAUKUMI

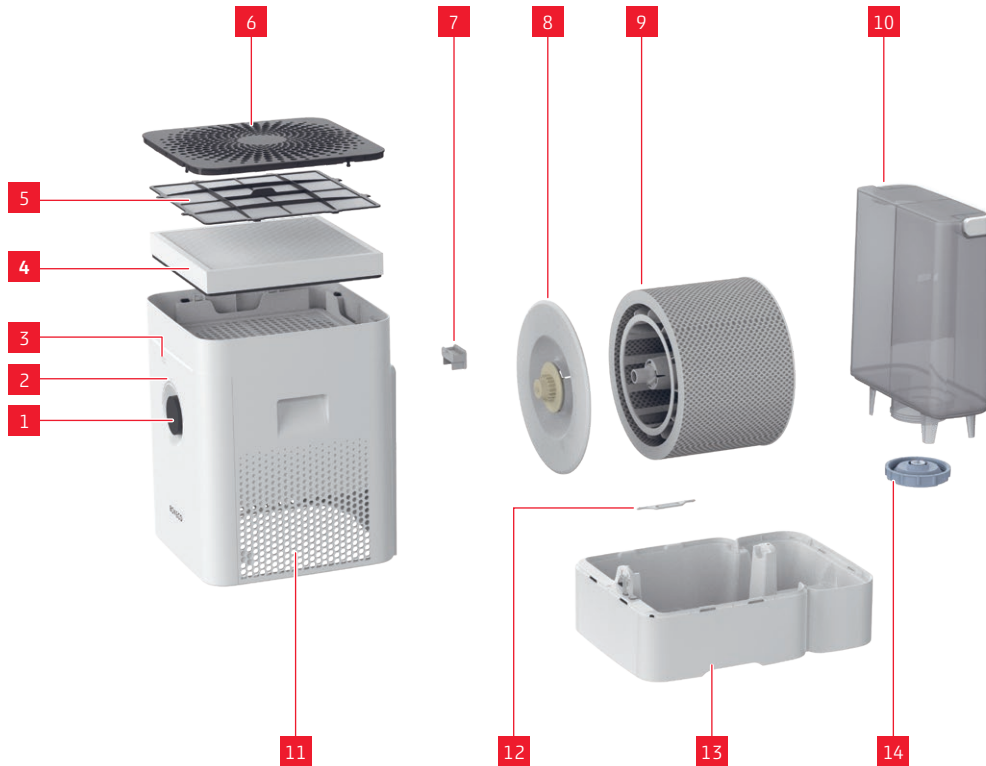

### LEGENDA

- |    |                              |
|----|------------------------------|
| 1  | Iesl. / izsl., jaudas pakāpe |
| 2  | Statusa gaismas diode        |
| 3  | Higrometrs                   |
| 4  | AH300 ziedputekšņu filtrs    |
| 5  | Priekšfiltrs                 |
| 6  | Pārsegs / gaisa pievadīšana  |
| 7  | Smaržvielu tvertne*          |
| 8  | Trumulis*                    |
| 9  | AW200 mitrinātāja siets**    |
| 10 | Ūdens tvertne                |
| 11 | Gaisa izplūde                |
| 12 | A7017 Ionic Silver Stick®    |
| 13 | Ūdens vācele*                |
| 14 | Ūdens tvertnes vāks          |

\* Var mazgāt trauku mazgājamā mašīnā temperatūrā, kas nepārsniedz 50 °C.

\*\* Var mazgāt veļas mazgājamā mašīnā temperatūrā, kas nepārsniedz 40 °C.

## TEHNISKIE DATI

### TEHNISKIE DATI\*

<b>Tipa apzīmējums</b>	BONECO H400
<b>Tīkla spriegums</b>	100–240 V~, 50/60 Hz
<b>Jaudas patēriņš</b>	4.2 – 11.6 W
<b>Mitrināšanas jauda līdz</b>	400 g/h**
<b>Daļiņu CADR</b>	100 m <sup>3</sup> /h
<b>Piemērots telpai ar izmēru līdz</b>	60 m <sup>2</sup> /150 m <sup>3</sup>
<b>Tilpums maks.</b>	12 litri
<b>Izmēri GxPxA</b>	280 × 400 × 465 mm
<b>Tukšas ierīces svars</b>	6,77 kg
<b>Skaņas līmenis darbības laikā</b>	25–55 dB(A)**

\* Ir rezervētas tiesības veikt izmaiņas.

\*\* Ar 230 V~, 50 Hz

## PIRMĀ TĪRĪŠANA

 Ražošanas procesā izmantoto materiālu paliekas ūdens vācēlē vai ūdens tvertnē var ietekmēt ūdens kvalitāti. Tāpēc ūdens vācele un (ja ir) ūdens tvertne pirms pirmās lietošanas ir jāmazgā ar siltu ūdeni un trauku mazgāšanas līdzekli. Pēc tam ūdens vāceli un (ja ir) ūdens tvertni kārtīgi izskalojiet tekošā ūdenī.

## EKSPLUATĀCIJAS SĀKŠANA



## MANUĀLA VADĪBA

### PAR MANUĀLO VADĪBU

Manuāli var ērti vadīt ar pagriežamo slēdzi BONECO lietotnē ir pieejamas plašas BONECO ierīces vadības un automatizācijas papildu iespējas.

### REŽĪMS "AUTO"

Ja vēl nekad neesat vadījis BONECO ierīci BONECO lietotnē un ieslēdzat to pirmo reizi, tā sāk darboties režīmā "AUTO". Ierīces vēlamā relatīvā mitruma līmeņa noklusējuma iestatījums ir 50 procenti. Jaudas pakāpe automātiski pielāgosies aktuālajam gaisa mitrumam: jo sausāks gaiss, jo augstāka jaudas pakāpe.

Ja vēlamā mitruma līmeņa noklusējuma iestatījums ir pārsniegts, ierīce pārslēdzas gaidstāves režīmā, ko uzrāda mirgojoša gaismas diode:



Ja iestatītais gaisa mitruma līmenis nav sasniegts, BONECO ierīce atsāk darboties.

### PIELĀGOTS REŽĪMS "AUTO"

Ja ierīci BONECO jau esat vadījis BONECO lietotnē un esat iestatījis citu gaisa mitruma līmeni, ierīce automātiski lieto šo vērtību, kad to ieslēdz.

### IESLĒGŠANA UN IZSLĒGŠANA

1. Lai BONECO ierīci ieslēgtu, nospiediet pagriežamo slēdzi.



Ierīci ieslēdzot, tā vienmēr ir režīmā "AUTO". Ja ierīce darbojas režīmā "AUTO", virs pagriežamā slēdža deg neliela gaismas diode.



2. Lai BONECO ierīci izslēgtu, kad tā darbojas režīmā "AUTO", vienu reizi nospiediet pagriežamo slēdzi.



## MANUĀLA VADĪBA (TURPINĀJUMS)

### MANUĀLĀ VADĪBA

1. Lai BONECO ierīci ieslēgtu, nospiediet pagriežamo slēdzi.



Ierīci ieslēdzot, tā vienmēr ir režīmā "AUTO".

2. Pielāgojiet jaudu savām vajadzībām, pagriežamo slēdzi pagriežot pret vēlamo jaudas pakāpi no 1. līdz 6. Tādējādi režīms "AUTO" tiek izslēgts (LED gaismas diode "AUTO" nedeg).



Izvēlēto jaudas pakāpi uzrāda degošo gaismas diožu skaits virs pagriežamā slēdža.



3. Lai izslēgtu manuālo režīmu un atkārtoti aktivizētu režīmu "AUTO", vienu reizi nospiediet pagriežamo slēdzi.
4. Lai izslēgtu BONECO ierīci, atkārtoti nospiediet pagriežamo slēdzi.



Ja izslēdz režīmu "AUTO", BONECO ierīce turpina darboties ar izvēlēto jaudas pakāpi, līdz ūdens tvertne ir tukša, neatkarīgi no pašreizējā gaisa mitruma līmeņa.

## DAŽĀDI DARBĪBAS VEIDI

### HIBRĪDAIS DARBĪBAS VEIDS ("HYBRID")

BONECO ierīcei ir divas funkcijas.

- AH300 ziedputekšņu filtrs attīra gaisu no ziedputekšņiem, mājas putekļiem un smalkiem putekļiem.
- Ar mitrinātāja sietu tiek mitrināts telpas gaiss.

Vislabāko rezultātu var sasniegt, ja BONECO ierīce gaisu vienlaikus mitrina un attīra. Ja tas nav nepieciešams, var izmantot arī tikai vienu no abām īpašībām.

### GAISMAS DIOŽU DARBĪBAS REŽĪMS "HYBRID"



### TIKAI MITRINĀŠANA ("HUMIDIFIER")

BONECO ierīci arī ziemā ir ieteicams lietot ar ieliktu AH300 ziedputekšņu filtru, jo tas gaisu attīra ne tikai no ziedputekšņiem, bet arī no mājas putekļiem. Lai ierīci darbinātu bez AH300 ziedputekšņu filtra, izņemiet filtru no turētāja un BONECO lietotnē ieslēdziet darbības režīmu "Humidifier".



Ja AH300 ziedputekšņu filtrs ir izņemts, palielinās maksimālā mitrināšanas jauda, jo caurplūde ir labāka.

### GAISMAS DIOŽU DARBĪBAS REŽĪMS "HUMIDIFIER"



### TIKAI TĪRĪŠANA

Vasarā parasti gaisa mitrums ir pietiekams, taču ziedputekšņi apgrūtina dzīvi alergiskiem cilvēkiem. Ja vēlaties ar AH300 ziedputekšņu filtru tikai attīrīt gaisu, BONECO lietotnē pārslēdziet BONECO ierīci darbības režīmā "Purifier" un no ierīces izlejiet ūdeni, kā arī izņemiet trumuli.

### GAISMAS DIOŽU DARBĪBAS REŽĪMS "PURIFIER"



## SMARŽVIĒLU TVERTNE

### PAMATINFORMĀCIJA

Aizmugurē esošajā smaržvielu tvertnē var pievienot tirdzniecībā iegādājamās aromātiskās vielas un ēteriskās eļļas.

 Nelejiet smaržvielas tieši ūdens vācēlē, jo tas var ietekmēt BONECO ierīces jaudu vai pat bojāt ierīci. Uz šiem bojājumiem garantija neattiecas.



 Smaržvielu tvertni var mazgāt trauku mazgājamajā mašīnā. Taču temperatūra nedrīkst pārsniegt 50 °C.

### IZMANTOŠANA

1. Izņemiet ūdens tvertni.



2. Lai izņemtu atvilktni, aizmugurē uzspiediet uz smaržvielu tvertnes.



3. Pēc izvēles uzpildiniet smaržvielu uz atvilktnē esošā filca ieliktņa.



4. Ielieciet smaržvielu tvertni.



5. Ielieciet ūdens tvertni.



## BONECO LIETOTNES PAKALPOJUMI

### PAR BONECO LIETOTNI

Ar lietotni "BONECO healthy air" var lietot BONECO ierīces paplašinātās vadības funkcijas un izmantot visu ierīces potenciālu. Lietotnē pieejama taimera funkcija, gaisa mitruma iepriekšēja noregulēšana vai dažādu programmu pārslēgšana. Turklāt jūs saņemat atgādinājumus par tīrīšanas intervāliem un citām atkārtotām darbībām.

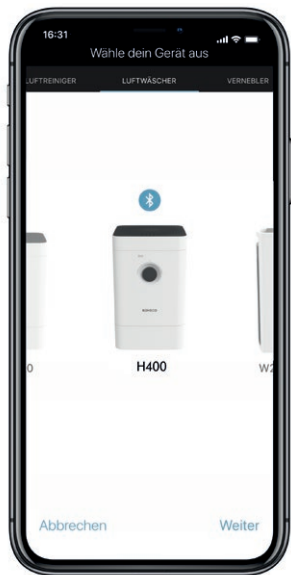

### PAKALPOJUMU APJOMS

Programmas	Iepriekš definēti iestatījumi biežām situācijām
Režīms "Baby"	Ierīce izmanto 1.-4. ventilatora jaudas pakāpi un palielina gaisa mitruma līmeni līdz 60 %.
Režīms "Sleep"	Ierīce izmanto tikai 1. ventilatora jauda pakāpi, un vēlamā gaisa mitruma līmeņa noklusējuma iestatījums ir 45 %.
Higrostats	Vēlamā gaisa mitruma noteikšana
Gaismmainis	Statusa gaismas diodes spilgtuma regulēšana
Laiks	Parāda pašreizējos laika apstākļus un āra temperatūru
Ieslēgšanas taimeris	Ierīce ieslēdzas pēc noteikta laika
Izslēgšanas taimeris	Ierīce izslēdzas pēc noteikta laika
Piederumi un patērējamie materiāli	Atbalsts papildu iegādē un papildu informācijas nodrošināšana

### BONECO LIETOTNE SISTĒMAI "IOS"

"App Store" meklējiet "BONECO healthy air" vai ieskenējiet doto QR kodu.



### BONECO LIETOTNE OPERĒTĀJSISTĒMAI "ANDROID"

"Google Play Store" meklējiet "BONECO healthy air" vai ieskenējiet doto QR kodu.



## SAVIENOŠANA AR LIETOTNI

### SAGATAVOŠANAS DARBI

Pārlicinieties, ka jūsu viedtālrunī ir aktivizēta funkcija "Bluetooth". Kad veido savienojumu, viedtālrunim un BONECO ierīci ir jāatrodas vienā telpā.

Pēc veiksmīgas savienošanas ar viedtālruni varat vadīt BONECO ierīci tajā pašā vai pat blakus telpā. Tomēr maksimālais attālums starp viedtālruni un BONECO ierīci ir atkarīgs no vietējiem apstākļiem.

### SAVIENOŠANA

1. Pārlicinieties, ka jūsu viedtālrunī ir aktivizēta funkcija "Bluetooth".
2. Atveriet BONECO lietotni.
3. Sekojiet lietotnes norādēm.

## STATUSA GAIŠMAS DIODES NOZĪME

### GAISMAS DIODES DEGŠANA BALTĀ, ZILĀ VAI ZAĻĀ KRĀSĀ

Normālas darbības laikā statusa gaismas diode pastāvīgi deg aktīvā darbības režīma krāsā. Jaudas pakāpi uzrāda izgaismoto gredzena gaismas diožu skaits.



### GAISMAS DIODES MIRGOŠANA ZILĀ UN BALTĀ KRĀSĀ

Mirgojoša gaismas diode uzrāda, ka režīmā "AUTO" ir pārsniegts vēlamo gaisa mitruma līmenis; tad ierīce darbojas gaidstāves režīmā. Ierīce atsāk darboties, tiklīdz gaisa mitruma līmeņa vērtība ir zemāka par vēlamo vērtību.



### GAISMAS DIOŽU GREDZENA MIRGOŠANA ZILĀ KRĀSĀ

Ja 6 gredzena gaismas diodes mirgo, BONECO ierīce ir gatava, lai to savienotu ar viedtālruni, izmantojot Bluetooth.



### GAISMAS DIODES MIRGOŠANA SARKANĀ KRĀSĀ

Gaismas diode mirgo sarkanā krāsā, kad ūdens tvertne ir tukša. Piepildiet ūdens tvertni ar tīru, aukstu ūdensvada ūdeni.



## NORĀDĪJUMI PAR TĪRĪŠANU

### PAR TĪRĪŠANU

Ierīces regulāra apkope un tīrīšana ir netraucētas un higiēniskas darbības priekšnoteikums.

Ieteicamie tīrīšanas intervāli un apkopes intervāli mainās atbilstīgi gaisa kvalitātei un ūdens kvalitātei, kā arī darbības ilgumam.

Ja tīra ar rokām, ir ieteicams izmantot mīkstu drānu, trauku mazgāšanas līdzekli un trauku mazgājamo suku.

 Pirms sākat tīrīt, vienmēr atvienojiet BONECO ierīci no elektrotīkla! Noteikumu neievērošanas dēļ var gūt elektrotriecienu, kas apdraud dzīvību!

 Ja trumuli un ūdens vāceli mazgā trauku mazgājamajā mašīnā, ūdens temperatūra nedrīkst pārsniegt 50 °C, citādi plastmasas daļas var deformēties.

### IETEICAMIE TĪRĪŠANAS INTERVĀLI

Intervāls	Pasākums
Sākot ar trešo dienu, kad ierīce netiek lietota	Ūdens vāceli un ūdens tvertni iztukšojiet un piepildiet ar tīru ūdeni.
Reizi 2 nedēļās	Iztīriet ūdens vāceli, trumuli un AW200 mitrinātāja sietu. Priekšfiltra tīrīšana
reizi gadā	Nomainiet A7017 Ionic Silver Stick*. Tīriet ventilatoru un lekšpusi.

## IERĪCES TĪRĪŠANA

### DEMONTĀŽA UN TĪRĪŠANA

1. Noņemiet BONECO ierīces augšdaļu.



2. Izņemiet trumuļi ar AW200 mitrinātāja sietu.



3. Izņemiet A7017 Ionic Silver Stick\*.



4. Lai atbrīvotu trumuļi, atskrūvējiet abas tā ripas. To darot, ievērojiet atzīmes ripu ārpusē.



5. Novelciet AW200 mitrinātāja sietu no trumuļa.



6. Izmazgājiet ūdens vāceli un trumuļi ar rokām vai trauku mazgājamajā mašīnā maksimāli 50 °C temperatūrā.



7. Iztīriet ūdens tvertni ar rokām vai ar tīrīšanas suku un ar parastu trauku mazgājamo līdzekli.



8. Tīriet ūdens tvertnes vāku ar parastu trauku mazgāšanas līdzekli un tīrīšanas suku.



9. Montējiet BONECO ierīci, veicot iepriekš aprakstītajām darbībām pretējas darbības apgrieztā secībā.



## AW200 MITRINĀTĀJA SIETA TĪRĪŠANA

### PAR AW200 MITRINĀTĀJA SIETU

AW200 mitrinātāja sietu var mazgāt veļas mazgājamajā mašīnā. Izmantojiet parastu veļas mazgāšanas līdzekli.

AW200 mitrinātāja sietu ir ieteicams ielikt mazgāšanas maisā vai mazgāt atsevišķi, citādi tajā var saķerties šķiedras no pārējās veļas.

Kad AW200 mitrinātāja sietu pēc mazgāšanas uzstiepjat uz trumuļa, raugieties, lai tas būtu uzlikts pareizi:



### MAZGĀŠANA VEĻAS MAZGĀJAMAJĀ MAŠĪNĀ

AW200 mitrinātāja sietu var mazgāt veļas mazgājamajā mašīnā. Pievienojiet arī parastu veļas mazgāšanas līdzekli.

 AW200 mitrinātāja sietu drīkst mazgāt temperatūrā, kas nepārsniedz 40 °C.

 AW200 mitrinātāja sietu nežāvējiet veļas žāvētājā.



### MAZGĀŠANA AR ROKĀM

1. Rūpīgi izvilājiet AW200 mitrinātāja sietu siltā ūdenī, kam ir pievienots neliels daudzums mazgāšanas līdzekļa.



2. Skalojiet AW200 mitrinātāja sietu tīrā, siltā ūdenī, līdz vairs neveidojas putas.

3. Ļaujiet AW200 mitrinātāja sietam izžūt, pirms to uzstiepjat uz trumuļa.

## PRIEKŠFILTRA TĪRĪŠANA

### PAR PRIEKŠFILTRU

Priekšfiltrs attīra gaisu no rupjām netīrumu daļiņām. Tīriet priekšfiltru, ja tas ir puteklains vai netīrs.

### PRIEKŠFILTRA TĪRĪŠANA

1. Lai atbloķētu pārsegu, pēc kārtas uzspiediet uz tā visiem četriem stūriem.

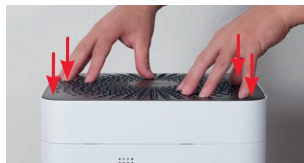

2. Izņemiet priekšfiltru, mēlīti pa vidu pavelkot uz augšu.



3. Izmazgājiet priekšfiltru ar tīrīšanas suku zem tekoša ūdens.



4. Nosusiniet priekšfiltru ar drānu.



5. Ielieciet priekšfiltru ierīcē.



6. Uzlieciet pārsegu.



## PIEDERUMU NOMAIŅA

### A7017 IONIC SILVER STICK® NOMAIŅA

A7017 Ionic Silver Stick® izmanto sudraba pretmikrobu iedarbību, lai būtiski uzlabotu ūdens higiēnu. Tas sāk darboties, tiklīdz saskaras ar ūdeni, pat ja BONECO ierīce ir izslēgta.

Nomainiet A7017 Ionic Silver Stick® reizi gadā, lai būtu nodrošināta pretmikrobu iedarbība.



Nolietoto A7017 Ionic Silver Stick® var utilizēt kopā ar parastiem sadzīves atkritumiem.

### AH300 ZIEDPUTEKŠŅU FILTRA NOMAIŅA

AH300 ziedputekšņu filtru nevar tīrīt.

- Piesārņojums ir normāla parādība un pierāda AH300 ziedputekšņu filtra efektivitāti.
- Nomainiet AH300 ziedputekšņu filtru reizi gadā, lai saglabātu attīrīšanas jaudu.
- Nolietotos AH300 ziedputekšņu filtrus var utilizēt kopā ar parastiem sadzīves atkritumiem.

### PIEDERUMU PIEEJAMĪBA

Nolietoto piederumu rezerves daļas, kā arī papildu piederumus varat iegādāties:

- pie tuvākā BONECO specializētā tirgotāja;
- tīmekļa vietnē [www.shop.boneco.com](http://www.shop.boneco.com);
- tieši lietotnē "BONECO healthy air".

## EKSPLOATĀCIJAS NORĀDĪJUMI UN KĻŪDU NOVĒRŠANA

<b>Problēma</b>	<b>Iespējamais cēlonis</b>	<b>Pasākums</b>
Gaisam ir nepatīkams aromāts	Nostāvējies ūdens ūdens vācelē	Iztukšojiet ūdens vāceli, iztīriet ierīci un AW200 mitrinātāja sietu.
Ierīces LED gaismas diode mirgo sarkanā krāsā	Ūdens trauks ir tukšs	Piepildīt ūdens trauku
Nevar apkalpot ierīci no lietotnes. Parādās ziņojums "Meklēt..." "Nav sasniedzams".	Ierīci bloķē cits viedtālrunis	Aizveriet lietotni otrajā viedtālrunī
Pulsē automātiskā režīma LED gaismas diode	Vēlamais gaisa mitruma līmenis ir sasniegts vai pārsniegts.	Nav nepieciešams
Vadības laikā mirgo aktuāls paziņojums	Vadība ir bloķēta	Lietotnē deaktivizējiet funkciju LOCK
Indikācija nedeg	Lietotnē stipri samazināts LED gaismas diožu spilgtums	Lietotnē palieliniet LED gaismas diožu spilgtumu

## **NAUDOJIMO INSTRUKCIJA BONECO H400**

## TURINYS

<b>Tiekiamas komplektas</b>	<b>288</b>
Esami reikmenys	288
<b>Elementų apžvalga ir pavadinimai</b>	<b>289</b>
<b>Techniniai duomenys</b>	<b>290</b>
<b>Pirmasis valymas</b>	<b>290</b>
<b>Eksploatavimo pradžia</b>	<b>291</b>
<b>Rankinis valdymas</b>	<b>292</b>
Apie rankinį valdymą	292
Automatinis režimas	292
Parinktas automatinis režimas	292
Ijungimas ir išjungimas	292
Rankinis valdymas	293
<b>Išvairūs darbo režimai</b>	<b>294</b>
Mišrus veikimo būdas („Hybrid“)	294
Šviesos diodų darbo režimas Hybrid	294
Tik drėkinimas („Humidifier“)	294
Šviesos diodų darbo režimas Humidifier	294
Tik valymas	294
Šviesos diodų Purifier darbo režimas	294
<b>Kvapiųjų medžiagų indelis</b>	<b>295</b>
Pagrindinė informacija	295
Naudojimas	295

<b>Tai Jums siūlo programėlė „BONECO-App“</b>	<b>296</b>
Per „BONECO-App“	296
Savybės	296
„BONECO-App“ operacinei sistemai „iOS“	296
„BONECO-App“ operacinei sistemai „Android“	296
<b>Susiejimas su programėle</b>	<b>297</b>
Paruošiamieji darbai	297
Susiejimas	297
<b>Šviesos diodų būsenos reikšmė</b>	<b>298</b>
<b>Valymo nurodymai</b>	<b>299</b>
Apie valymą	299
Rekomenduojami valymo intervalai	299
<b>Išvalykite prietaisą</b>	<b>300</b>
Išmontavimas ir valymas	300
<b>Išvalykite AW200 garintuvo audinį</b>	<b>301</b>
Apie AW200 garintuvo audinį	301
Plovimas skalbimo mašina	301
Plovimas rankomis	301
<b>Pirminio filtro valymas</b>	<b>302</b>
Apie pirminį filtrą	302
Pirminio filtro valymas	302

<b>Reikmens keitimas</b>	<b>303</b>
„A7017 Ionic Silver Stick™“ keitimas	303
AH300 Žiedadulkių filtro keitimas	303
Esami reikmenys	303
<b>Eksplotavimo nurodymai ir sutrikimų šalinimas</b>	<b>304</b>

## TIEKIAMAS KOMPLEKTAS

### SVEIKAS ORAS YRA PAGRINDINIS POREIKIS:

Į nieką taip jautriai nereaguojame, kaip į blogą orą. Nepaisant to, daugelis žmonių oro kokybei skiria per mažai dėmesio. Ir tai atsiliepia sveikatai ir gyvenimo kokybei. Mums labai džiugu, kad pasirinkę „TOP-BONECO“ prietaisą sau ir savo aplinkai užtikrinsite pagrindinį poreikį – sveiką orą patalpoje.

### ESAMI REIKMENYS

Susidėvėjusius pakeisti arba papildomus reikmenis įsigyti galite:

- iš „BONECO“ prekybos atstovo,
- [www.shop.boneco.com](http://www.shop.boneco.com) arba
- tiesiogiai, pasinaudodami „BONECO healthy air“ programėle.

### TIEKIAMAS KOMPLEKTAS

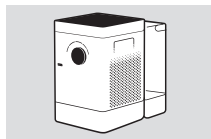

BONECO H400

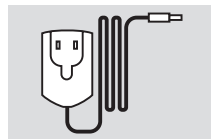

Maitinimo blokas

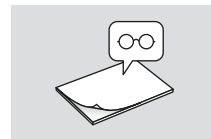

„Quick Manual“

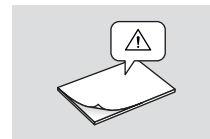

Saugos nurodymai



## ELEMENTŲ APŽVALGA IR PAVADINIMAI

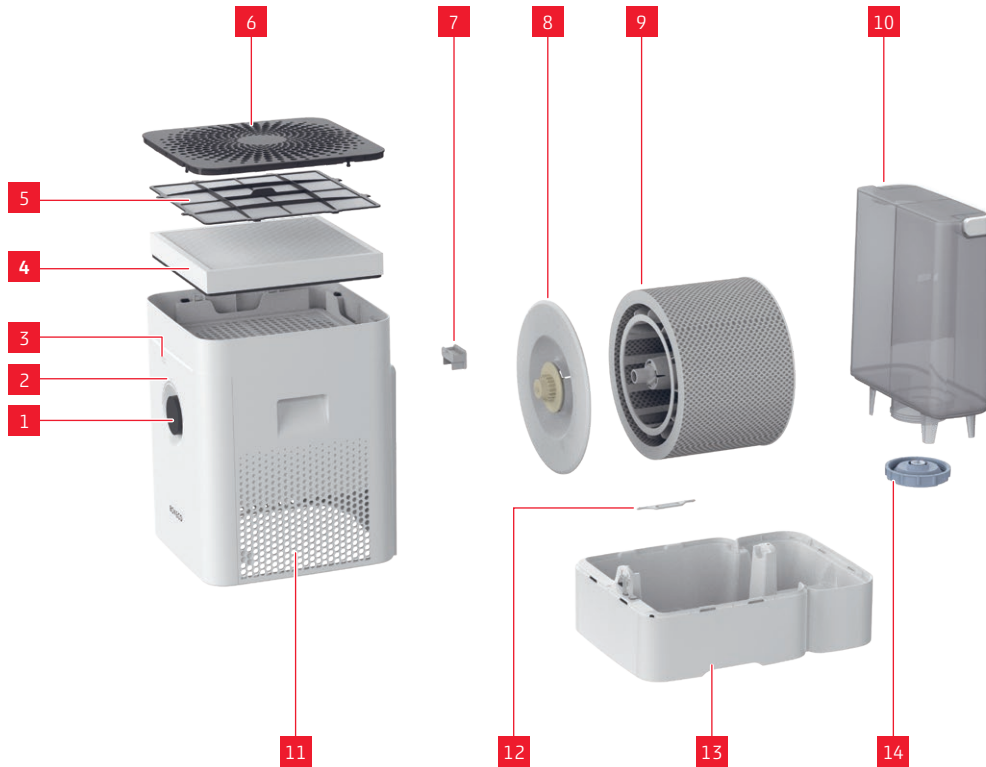

### LEGENDA

- |    |                                      |
|----|--------------------------------------|
| 1  | Ijungimas / išjungimas, našumo lygis |
| 2  | Šviesos diodo būseną                 |
| 3  | Higrometras                          |
| 4  | AH300 žiedadulkių filtras            |
| 5  | Pirminis filtras                     |
| 6  | Dangtis / oro įsiurbimo angos        |
| 7  | Kvapiųjų medžiagų indelis*           |
| 8  | Būgnas*                              |
| 9  | AW200 garantuoto audinys**           |
| 10 | Vandens bakelis                      |
| 11 | Oro išleidimo angos                  |
| 12 | A7017 Ionic Silver Stick®            |
| 13 | Vandens vonelė*                      |
| 14 | Vandens bakelio dangtis              |

\* Galima plauti indaplovėje iki 50°C temperatūroje

\*\* Galima plauti skalbyklėje iki 40°C temperatūroje

## TECHNINIAI DUOMENYS

### TECHNINIAI DUOMENYS\*

<b>Tipo pavadinimas</b>	BONECO H400
<b>Elektros tinklo įtampa</b>	100-240 V ~ 50/60 Hz
<b>Vartojamoji galia</b>	4.2 - 11.6 W
<b>Drėkinimo našumas iki</b>	400 g/h**
<b>Valymo našumas (CADR) – dalelės</b>	100 m <sup>3</sup> /h
<b>Tinka patalpoms, ne didesnėms kaip</b>	60 m <sup>2</sup> / 150 m <sup>3</sup>
<b>Maksimali talpa.</b>	12 l
<b>Matmenys (I × P × A)</b>	280 × 400 × 465 mm
<b>Tuščio prietaiso svoris</b>	6,77 kg
<b>Garso stiprumas veikiant</b>	25-55 dB(A)**

\* Pasilieka teise keisti

\*\* Kai maitinimas 230 V ~ 50 Hz

## PIRMASIS VALYMAS



Dėl gamybos proceso vandens vonelėje arba vandens bakelyje liekančios nuosėdos gali turėti poveikį vandens kokybei. Todėl prieš pirmą naudojimą vandens vonelę ir (jeigu yra) vandens bakelį reikia išplauti šiltu vandeniu su indų povikliu. Paskui vandens vonelę ir (jeigu yra) vandens bakelį kruopščiai nuplaukite po tekančiu vandeniu.

## EKSPLOATAVIMO PRADŽIA



## RANKINIS VALDYMAS

### APIE RANKINĮ VALDYMĄ

Rankiniu būdu valdyti patogiau priekinėje pusėje esančiu sukamuoju jungikliu. „BONECO“ programėlė siūlo daug papildomų galimybių „BONECO“ prietaisui valdyti ir automatizuoti.

### AUTOMATINIS REŽIMAS

Jeigu „BONECO“ prietaiso dar niekada nevaldėte, „BONECO“ programėlė ir ją įjungėte pirmą kartą, prietaisas veiks automatinio režimu. Prietaisas yra gamykloje nustatytas tiksliniam 50 procentų oro drėgnumui. Našumo lygis automatiškai prisitaiko prie esamo oro drėgnumo: Kuo oras sausesnis, tuo didesnis našumo lygis.

Kai gamykloje nustatytas tikslinis oro drėgnumas viršijamas, prietaisas persijungia į budėjimo („Stand-by“) režimą, atpažįstamą iš pulsuojančio šviesos diodo:



Kai oro drėgnumo reikšmė nukrenta žemiau nustatytosios, „BONECO“ prietaisas vėl pradeda veikti.

### PARINKTAS AUTOMATINIS REŽIMAS

Jeigu „BONECO“ prietaisą jau naudojote kartu su „BONECO-App“ ir buvote nustatę kitokią oro drėgnumo reikšmę, prietaisą įjungiant, šį reikšmę automatiškai perimama.

### ĮJUNGIMAS IR IŠJUNGIMAS

1. „BONECO“ prietaisui įjungti, vieną kartą trumpai spustelėkite sukamąją rankenėlę.



Įjungtas prietaisas visada yra automatiname režime. Automatinį režimą atpažinsite iš virš sukamojo jungiklio šviečiančio nedidelio šviesos diodo.



2. Norėdami automatinio režimu veikiančią „BONECO“ prietaisą išjungti, vieną kartą trumpai spustelėkite sukamąją rankenėlę į jungiklį.

## RANKINIS VALDYMAS (TĘSINYS)

### RANKINIS VALDYMAS

1. „BONECO“ prietaisui įjungti, vieną kartą trumpai spustelėkite sukamąją rankenėlę.



Įjungtas prietaisas visada yra automatiniam režime.

2. Pagal savo poreikius parinkite našumą – sukamąją rankenėlę nustatykite norimą lygį nuo 1 iki 6. Šiuo veiksmu išeisite iš automatinio režimo (automatinio režimo šviesos diodas užges).



Pasirinktą našumo lygį rodo virš sukamosios rankenėlės šviečiančių diodų skaičius.



3. Norėdami išeiti iš rankinio valdymo režimo ir vėl suaktyvinti automatinį režimą, vieną kartą trumpai spustelėkite sukamąją rankenėlę.
4. Norėdami „BONECO“ prietaisą išjungti, dar kartą spustelėkite sukamąją rankenėlę.

**i** Išėjus iš automatinio režimo, „BONECO“ prietaisas pasirinktu našumo lygiu veikia toliau, kol ištuštės vandens vonelė – neatsižvelgiant į tai, koks oro drėgnumas yra šiuo metu.

## ĮVAIRŪS DARBO REŽIMAI

### MIŠRUS VEIKIMO BŪDAS („HYBRID“)

„BONECO“ prietaisas atlieka dvi funkcijas.

- AH300 žiedadulkių filtras iš įkvepiamo oro šalina žiedadulkes, namų dulkes ir smulkiąsias dulkes.
- Garinimo audinys patalpos orą drėkina.

Geriausių rezultatų pasiekama, kai „BONECO“ prietaisas orą drėkina ir valo tuo pačiu metu. Šio optimalumo nesiekiant, galima naudoti ir vieną iš šių funkcijų.

### ŠVIESOS DIODŲ DARBO REŽIMAS HYBRID



### TIK DRĖKINIMAS („HUMIDIFIER“)

Rekomenduojame „BONECO“ prietaisą su įdėtu AH300 žiedadulkių filtru naudoti ir žiemą, nes kartu su žiedadulkėmis jis filtruoja ir ore esančias namų dulkes. Norėdami prietaisą naudoti be AH300 žiedadulkių filtro, filtrą tiesiog išimkite iš laikiklio ir „BONECO“ programėle perjunkite į darbo režimą Humidifier.



Išėmus AH300 žiedadulkių filtrą, padidėja maks. drėkintuvo galia, nes pasiekiamas didesnis oro pralaidumas.

### ŠVIESOS DIODŲ DARBO REŽIMAS HUMIDIFIER



### TIK VALYMAS

Vasarą oro drėgnumo paprastai pakanka, tačiau alergiškiems žmonėms gyvenimą apsunkina įvairios žiedadulkės. Jeigu norite naudoti tik valantį AH300 žiedadulkių filtro poveikį, „BONECO“ prietaisą „BONECO“ programėle nustatykite Purifier darbo režimui ir iš prietaiso pašalinkite vandenį ir išimkite būgną.

### ŠVIESOS DIODŲ PURIFIER DARBO REŽIMAS



## KVAPIJŲ MEDŽIAGŲ INDELIS

### PAGRINDINĖ INFORMACIJA

Į kvapiųjų medžiagų indelį užpakalinėje prietaiso pusėje galima įpilti įprastų kvapiųjų medžiagų ir eterinių aliejų.

 Kvapiųjų medžiagų nepilkite tiesiogiai į vandens vonelę, nes sumažės „BONECO“ prietaiso našumas arba prietaisas gali būti pažeistas. Šiems pažeidimams / gedimams garantija netaikoma.



 Kvapiųjų medžiagų indelį galima plauti indaplovėje. Tačiau temperatūra neturi viršyti 50 °C.

### NAUDOJIMAS

1. Pašalinkite vandens bakelį.



2. Norėdami išimti stalčių, kitoje pusėje spustelėkite kvapiųjų medžiagų indelį.



3. Stalčiuje esantį veltinio įdėklą apšlakstykite pasirinkta kvapiąja medžiaga.



4. Vėl įstatykite kvapiųjų medžiagų indelį.



5. Įstatykite vandens bakelį.

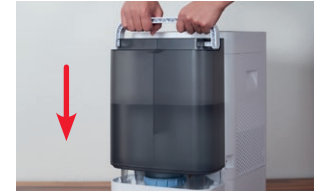

## TAI JUMS SIŪLO PROGRAMĖLĖ „BONECO-APP“

### PER „BONECO-APP“

Programėlė „BONECO healthy air“ naudojama „BONECO“ prietaiso valdiklio funkcijoms išplėsti ir leis išnaudoti visas siūlomas galimybes. Programėlė siūlo laikmačio, oro drėgnumo uždavimo ir įvairių programų pasirinkimo funkcijas. Be to, Jums bus primenama apie valymo intervalus ir kitus pasikartojančius darbus.

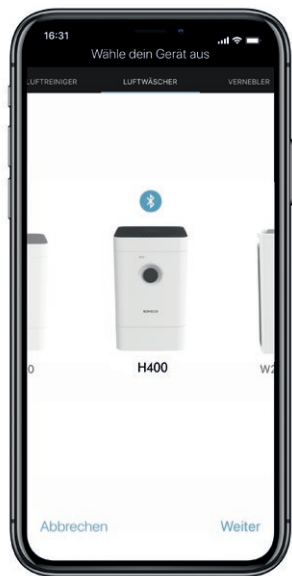

### SAVYBĖS

Programos	Numatyti nustatymai dažnai pasikartojančioms situacijoms
„Baby“ režimas	Prietaisas veikia 1-4 ventiliatoriaus pakopa ir padidina oro drėgnumą iki 60 %
„Sleep“ režimas	Prietaisas veikia tik 1 ventiliatoriaus pakopa, iš anksto yra nustatytas 45 % oro drėgnumas
Higrostatas	Nustato norimą oro drėgnumą
Šviesos valdiklis	Šviesos diodo ryškumo būsenos nustatymas
Oras	Rodo esamą orą ir lauko oro temperatūrą
Įjungimo (ON) laikmatis	Po apibrėžto laiko prietaisas įsijungia
Išjungimo (OFF) laikmatis	Po apibrėžto laiko prietaisas išsijungia
Reikmenys ir vartojamosios medžiagos	Padedą papildomai perkant ir suteikia papildomos informacijos

### „BONECO-APP“ OPERACINEI SISTEMAI „IOS“

Programėlių parduotuvėje ieškokite „BONECO healthy air“ arba nuskenokite žemiau esantį QR kodą.



### „BONECO-APP“ OPERACINEI SISTEMAI „ANDROID“

Google Play Store ieškokite „BONECO healthy air“ arba nuskenokite žemiau esantį QR kodą.





## SUSIEJIMAS SU PROGRAMĖLE

### PARUOŠIAMIEJI DARBAI

Įsitikinkite, kad Jūsų išmaniajame telefone yra suaktyvintas Bluetooth. Susiedami atkreipkite dėmesį, kad išmanusis telefonas ir „BONECO“ prietaisas turi būti toje pačioje patalpoje.

Po sėkmingo susiejimo savo išmaniuoju telefonu „BONECO“ prietaisą galėsite valdyti būdami toje pačioje ar net gretimose patalpoje. Maksimalų atstumą tarp išmaniojo telefono ir „BONECO“ prietaiso lemia pastato savybės.

### SUSIEJIMAS

1. Įsitikinkite, kad Jūsų išmaniajame telefone yra suaktyvintas Bluetooth.
2. Paleiskite programėlę „BONECO-App“.
3. Vykdykite programėlės nurodymus.

## ŠVIESOS DIODŲ BŪSENOS REIKŠMĖ

### BALTAI, MĖLYNAI ARBA ŽALIAI ŠVIEČIANTIS ŠVIESOS DIODAS

Įprastiniame režime šviesos diodų būseną šviečia nepertraukiamai veikiančio darbo režimo spalva. Našumo lygį rodo šviečiančių šviesos diodų žiedų skaičius.



### MĖLYNAI IR BALTAI PULSUOJANTIS ŠVIESOS DIODAS

Pulsuojantis šviesos diodas reiškia, kad tikslinis oro drėgnumas automatiniam režime yra viršytas; prietaisas šiuo metu veikia budėjimo („Stand-by“) režimu. Kai tik sumažėja tikslinis oro drėgnumas, prietaisas pradeda veikti.



### MĖLYNAI MIRKSINTIS ŠVIESOS DIODO ŽIEDAS

Kai 6 žiedo formos šviesos diodai mirksi, „BONECO“ prietaisas yra pasirengęs susiejimui su išmaniuoju telefonu per „Bluetooth“ ryšį.



### RAUDONAI MIRKSINTIS ŠVIESOS DIODAS

Raudonas šviesos diodas mirksi tuomet, kai vandens bakelis yra tuščias. Į vandens bakelį pripilkite šviežio šalto vandentiekio vandens.



## VALYMO NURODYMAI

### APIE VALYMĄ

Reguliarus valymas ir techninė priežiūra yra patikimo ir higieniško eksploatavimo sąlyga.

Rekomenduojami valymo ir techninės priežiūros intervalai priklauso nuo oro ir vandens kokybės bei nuo eksploatavimo trukmės.

Valant rankiniu būdu, rekomenduojama naudoti minkštą šluostę, indų ploviklį ir plovimo šepetėlį.



Prieš pradėdami valyti, „BONECO“ prietaisą visuomet atjunkite nuo elektros tinklo! Šio nurodymo nepaisant, gresia elektros smūgis ir pavojus gyvybei!



Būgną ir vandens vonelę plaunant indaplovėje, temperatūra neturi būti didesnė kaip 50 °C, priešingu atveju šios plastikinės detalės gali deformuotis.

### REKOMENDUOJAMI VALYMO INTERVALAI

Intervalas	Priemonė
Kai prietaisas nebuvo eksploatuotas dvi dienas	Ištuštinkite vandens vonelę ir vandens bakelį ir pripilkite šviežio vandens
Kas 2 savaites	Vandens vonelės, būgno ir AW200 garintuvo audinio valymas Pirminio filtro valymas
Kartą per metus	Pakeiskite „A7017 Ionic Silver Stick“ Valyti ventiliatorių ir prietaiso vidų

## IŠVALYKITE PRIETAISĄ

### IŠMONTAVIMAS IR VALYMAS

1. Nuimkite viršutinę „BONECO“ prietaiso dalį.



2. Išimkite būgną su AW200 garintuvo audiniu.



3. Išimkite „A7017 Ionic Silver Stick“.



4. Būgno diskus pasukite vienas kito atžvilgiu ir atsikirkite. Atkreipkite dėmesį į žymas disko išorinėje pusėje.



5. Nuo būgno nutraukite AW garintuvo audinį.



6. Vandens vonelę ir būgną išplaukite rankomis arba indaplovėje, neviršydami 50 °C temperatūros.



7. Ranka arba su tam skirtu plovimo šepėčiu įprastiniu valikliu kruopščiai išplaukite vandens bakelio vidų.



8. Vandens bakelio dangčiui valyti naudokite įprastinį ploviklį ir plovimo šepetį.



9. „BONECO“ prietaisą surinkite atvirkštine eilės tvarka.

## IŠVALYKITE AW200 GARINTUVO AUDINĮ

### APIE AW200 GARINTUVO AUDINĮ

AW200 garintuvo audinį galima plauti skalbyklėje. Naudokite įprastines skalbimo priemones.

Rekomenduojama AW200 garintuvo audinį įdėti į plovimo maišelį arba skalbti atskirai, kad prie jo neprikibtų atsiskyry plaušeliai.

Jeigu AW200 garintuvo audinį po valymo temp-site ant būgno, stebėkite, kad jis būtų tinkamoje padėtyje:



### PLOVIMAS SKALBIMO MAŠINA

AW200 garintuvo audinį galima skalbti skalbyklėje. Naudokite įprastas skalbimo priemones.



AW200 garintuvo audinio negalima plauti aukštesnės nei 40 °C temperatūros vandenyje.



AW200 garintuvo audinio nedžiovinkite džiovyklėje.



### PLOVIMAS RANKOMIS

1. AW200 garintuvo audinį gerai pamaigykite šiltame vandenyje, į kurį įpilta šiek tiek ploviklio.



2. AW200 garintuvo audinį skalaukite drungmane švariame vandenyje tol, kol šis nebeputos.
3. Palaukite, kol AW200 garintuvo audinys išdžius, tik paskui vėl galite tempti ant būgno.

## PIRMINIO FILTRO VALYMAS

### APIE PIRMINĮ FILTRĄ

Pirminis filtras iš oro šalina stambias teršalų daleles. Pirminį filtrą valykite tada, kai jis tampa dulketas ar kitokiu būdu užterštas.

### PIRMINIO FILTRO VALYMAS

1. Spausdami paeiliui visus keturis dangčio kampus, jį atfiksukite.

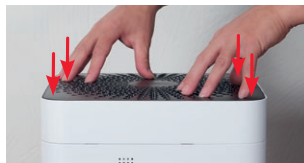

2. Už viduryje esančio liežuvėlio traukdami aukštyn, pirminį filtrą išimkite.



3. Pirminį filtrą plaukite plovimo šepetėliu po tekančiu vandeniu.



4. Pirminį filtrą nusausinkite šluoste.



5. Į prietaisą įstatykite pirminį filtrą.



6. Uždėkite dangtį.



## REIKMENS KEITIMAS

### „A7017 IONIC SILVER STICK“ KEITIMAS

Vandens švarumui užtikrinti „A7017 Ionic Silver Stick“ išnaudoja antimikrobinį sidabro poveikį. Jis veikia iškart, kai tik patenka į vandenį – net ir tada, kai „BONECO“ prietaisas yra išjungtas.

Kad būtų užtikrintas antimikrobinis poveikis, „Ionic Silver StickA7017“ keiskite kartą per metus.



Naudotą „Ionic Silver Stick“ galima utilizuoti kartu su įprastomis buitinėmis atliekomis.

### AH300 ŽIEDADULKIŲ FILTRO KEITIMAS

AH300 žiedadulkių filtro valyti negalima.

- Nešvarumai yra normalus reiškinys, tačiau jie AH300 žiedadulkių filtrą užkemša.
- Kad būtų išlaikytas valymo našumas, AH300 žiedadulkių filtrą keiskite kasmet.
- Naudotą AH300 žiedadulkių filtrą galite utilizuoti kartu su įprastinėmis buitinėmis atliekomis.

### ESAMI REIKMENYS

Susidėvėjusius pakeisti arba papildomus reikmenis įsigyti galite:

- iš „BONECO“ prekybos atstovo,
- [www.shop.boneco.com](http://www.shop.boneco.com) arba
- tiesiogiai, pasinaudodami „BONECO healthy air“ programėle.

## EKSPLOATAVIMO NURODYMAI IR SUTRIKIMŲ ŠALINIMAS

Problema	Galima priežastis	Priemonė
Oras nemaloniai kvepia	Užsistovėjęs vanduo vandens vonelėje	Ištuštinkite vandens vonelę, išvalykite prietaisą ir AW200 garintuvo audinį
Ant prietaiso esantis šviesos diodas AUTO mirksi raudona spalva	Vandens vonelė yra tuščia	Į vandens vonelę įpilti vandens
Programėlė negali valdyti prietaiso. Rodomas pranešimas „Ieškoti ...“ „Nepasiekama“	Prietaisą blokuoja kitas išmanusis telefonas	Programėlę antrajame išmaniajame telefone uždaryti
Šviesos diodas AUTO pulsuoja	Pasiektas norimas oro drėgnumas arba viršytas	Nereikalinga
Valdymo metu aktualus indikatorius mirksi	Valdymas yra blokuotas	Programėlėje išaktyvinti funkciją LOCK
Indikatorius lieka tamsus	Programėlė stipriai sumažino šviesos diodų šviesumą	Programėlėje padidinti šviesos diodų šviesumą



## **KASUTUSJUHEND BONECO H400**

## SISUKORD

<b>Tarnekomplekt</b>	<b>308</b>
Kust saada tarvikuid	308
<b>Ülevaade ja osade nimetused</b>	<b>309</b>
<b>Tehnilised andmed</b>	<b>310</b>
<b>Esimene puhastamine</b>	<b>310</b>
<b>Kasutuselevõtt</b>	<b>311</b>
<b>Manuaalne käsitsemine</b>	<b>312</b>
Manuaalsest käsitsemisest	312
Automaatrežiim	312
Kohandatud automaatrežiim	312
Sisse- ja väljalülitamine	312
Manuaalne juhtimine	313
<b>Erinevad töörežiimid</b>	<b>314</b>
Hübriidrežiim ("Hybrid")	314
LED-töörežiim "Hybrid"	314
Ainult niisutamine ("Humidifier")	314
LED-töörežiim "Humidifier"	314
Ainult puhastamine	314
LED-töörežiim "Purifier"	314
<b>Lõhnaaine anum</b>	<b>315</b>
Üldist	315
Kasutamine	315

<b>Seda pakub teile BONECO rakendus</b>	<b>316</b>
BONECO rakenduse kaudu	316
Tööulatus	316
BONECO rakendus iOSile	316
BONECO rakendus Androidile	316
<b>Rakendusega ühendamine</b>	<b>317</b>
Ettevalmistused	317
Sidumine	317
<b>Oleku-LEDi tähendused</b>	<b>318</b>
<b>Puhastusjuhised</b>	<b>319</b>
Puhastamisest	319
Soovitavad puhastusvälbad	319
<b>Seadme puhastamine</b>	<b>320</b>
Demonteerimine ja puhastamine	320
<b>Aurustusmati AW200 puhastamine</b>	<b>321</b>
Aurustusmati AW200 kohta	321
Pesumasinas puhastamine	321
Käsitsi puhastamine	321
<b>Eelfiltri puhastamine</b>	<b>322</b>
Eelfiltrist	322
Eelfiltri puhastamine	322

<b>Tarvikute vahetamine</b>	<b>323</b>
Ionic Silver Stick*-i A7017 vahetamine	323
Tolmufiltrit AH300 vahetamine	323
Kust saada tarvikuid	323
<b>Kasutussuunised ja veaparandused</b>	<b>324</b>

## TARNEKOMPLEKT

### TERVISLIK ÕHK ON MEIE PÕHIVAJADUS:

vähe on asju, millele reageerime nii tundlikult kui halvale õhule. Ja ometi pööravad paljud inimesed õhu kvaliteedile liiga vähe tähelepanu. See mõjutab aga tervist ja elukvaliteeti. Seda rõõmsamad oleme, et rahulate TOP-BONECO seadmega nii enda kui ka oma lähikondsete põhivajaduse tervisliku ruumiõhu järele.

### KUST SAADA TARVIKUID

Kasutatud tarvikute asemele uued ja täiendavaid tarvikuid saate osta järgmistest kohtadest:

- BONECO edasimüüjalt,
- veebilehelt [www.shop.boneco.com](http://www.shop.boneco.com) või
- otse rakendusest "BONECO healthy air".

### TARNEKOMPLEKT

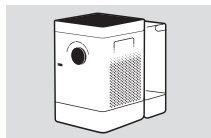

BONECO H400

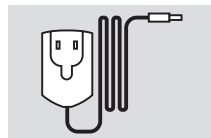

Toiteplokk



Lühijuhend

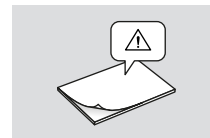

Ohutusjuhised

## ÜLEVAADE JA OSADE NIMETUSED

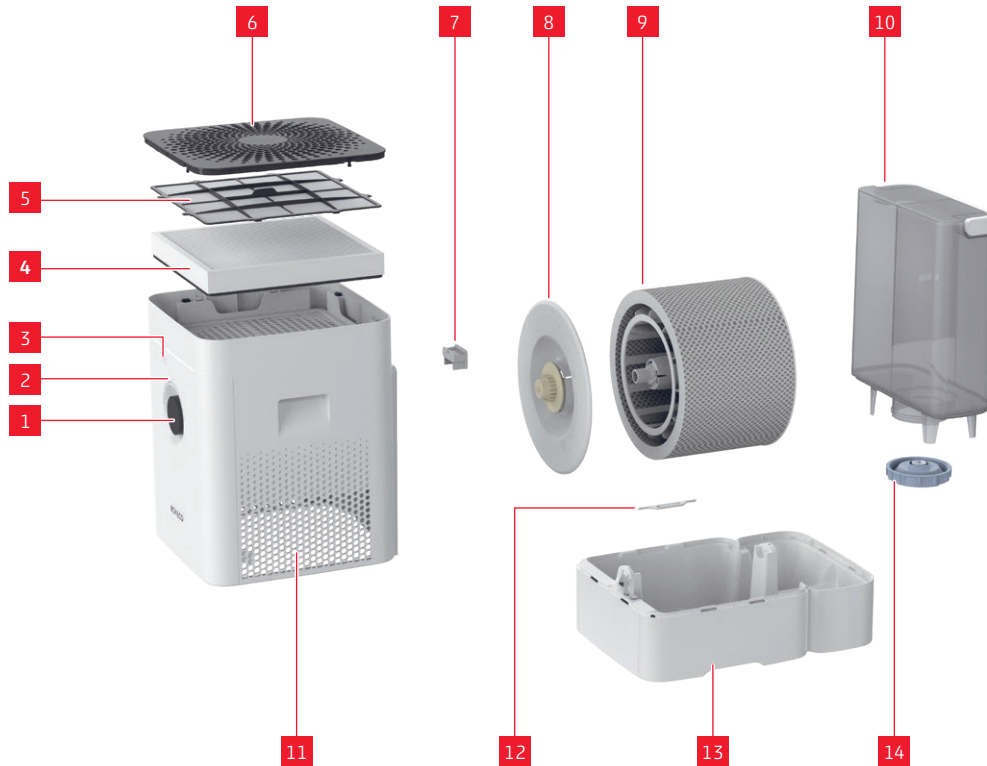

### LEGEND

1	Sisse/välja, võimsusaste
2	Oleku-LED
3	Hügromeeter
4	Tolmufilter AH300
5	Eelfilter
6	Kaas / õhu sisselaskeava
7	Lõhnaaine anum*
8	Trummel*
9	Aurustusmatt AW200**
10	Veepaak
11	Õhu väljumisava
12	Ionic Silver Stick® A7017
13	Veevann*
14	Veepaagi kaas

\* Pestav nõudepesumasinas temperatuuril kuni 50 °C

\*\* Pestav pesumasinas temperatuuril kuni 40 °C

## TEHNILISED ANDMED

### TEHNILISED ANDMED\*

<b>Tüübitähis</b>	BONECO H400
<b>Toitepinge</b>	100-240 V ~ 50/60 Hz
<b>Võimsustarve</b>	4.2 - 11.6 W
<b>Niisutusvõimsus kuni</b>	400 g/h**
<b>Osakesed CADR</b>	100 m <sup>3</sup> /h
<b>Mõeldud ruumidele suurusega kuni</b>	60 m <sup>2</sup> / 150 m <sup>3</sup>
<b>Mahutavus max</b>	12 liitrit
<b>Mõõtmed P × L × K</b>	280 × 400 × 465 mm
<b>Tühikaal</b>	6,77 kg
<b>Töömüra</b>	25-55 dB(A)**

\* Tootjal on õigus teha muudatusi

\*\* 230 V ~ 50Hz korral

## ESIMENE PUHASTAMINE

 Tootmisprotsessist tingitud jäägid veevannis või veepaagis võivad mõjutada vee kvaliteeti. Seetõttu tuleb veevanni ja veepaaki (kui see on olemas) enne esmakordset kasutamist sooja vee ja nõudepesuvahendiga puhastada. Seejärel loputage veevann ja veepaak (kui see on olemas) voolava vee all põhjalikult puhtaks.

## KASUTUSELEVÖTT



## MANUAALNE KÄSITSEMINE

### MANUAALSEST KÄSITSEISEST

Seadet saab manuaalselt juhtida mugavalt esiküljel oleva pöördlülitiga. BONECO rakendus pakub palju täiendavaid võimalusi BONECO seadme juhtimiseks ja automatiseerimiseks.

### AUTOMAATREŽIIM

Kui te ei ole BONECO seadet kunagi BONECO rakendusega kasutanud ja lülitate seadme esimest korda sisse, siis käivitub see automaatrežiimis. Seade on eelseatud suhtelisele sihtniiskusele 50%. Võimsusaste kohandatakse automaatselt praeguse õhuniiskusega: Mida kuivem õhk, seda kõrgem võimsusaste.

Kui eelseatud sihtõhuniiskuse tase ületatakse, läheb seade ooterežiimi – tuvastatav pulseeriva LE-Diga:



Kui tase jääb alla eelseatud õhuniiskuse, jätkab BONECO seade oma tööd.

### KOHANDATUD AUTOMAATREŽIIM

Kui olete BONECO seadet BONECO rakendusega juba kasutanud ja olete seadnud teise õhuniiskuse, võetakse see väärtus sisselülitamisel automaatselt üle.

### SISSE- JA VÄLJALÜLITAMINE

1. BONECO seadme sisselülitamiseks vajutage korraks pöördlülitile.



Seade on sisselülitamisel alati automaatrežiimis. Aktiveeritud automaatrežiimi näitab pöördlülitil kohal põlev LED.



2. BONECO seadme väljalülitamiseks, kui see on automaatrežiimis, vajutage korraks pöördlülitile.



## MANUAALNE KÄSITSEMINE (JÄRG)

### MANUAALNE JUHTIMINE

1. BONECO seadme sisselülitamiseks vajutage korraks pöördlülitile.



Seade on sisselülitamisel alati automaatrežiimis.

2. Reguleerige võimsust vastavalt vajadusele, seades pöördlüliti soovitud astmele vahemikus 1 kuni 6. Sellega väljute automaatrežiimist (AUTO-LED kustub).



Valitud võimsusastet näitab pöördlüliti kohal põlevate LEDide arv.



3. Manuaalrežiimist lahkumiseks ja automaatrežiimi käivitamiseks vajutage korraks pöördlülitile.
4. BONECO seadme väljalülitamiseks vajutage veel kord pöördlülitile.

**i** Kui väljute automaatrežiimist, siis jätkab BONECO seade töötamist valitud võimsusastmel, kuni veevann on tühi, olenemata õhuniiskuse hetketasemest.

## ERINEVAD TÖÖREŽIIMID

### HÜBRIIDREŽIIM ("HYBRID")

BONECO seade ühendab kaks funktsiooni.

- Tolmufilter AH300 vabastab õhu õie-, maja- ja peentolmust.
- Aurustusmatiga niisutatakse ruumiõhku.

Parimad tulemused saate siis, kui BONECO seade õhku samal ajal nii niisutab kui ka puhastab. Ent võimalik on kasutada ka ainult ühte kahest omadusest.

### LED-TÖÖREŽIIM "HYBRID"



### AINULT NIISUTAMINE ("HUMIDIFIER")

Soovitame BONECO seadet kasutada ka talvel koos tolmufiltriga AH300, kuna see filtreerib mitte ainult õietolmu, vaid ka majatolmu. Seadme kasutamiseks ilma tolmufiltrita AH300 võtke filter lihtsalt hoidikust välja ning lülitage BONECO rakendusega sisse töörežiim "Humidifier".



Tolmufiltriga AH300 eemaldamisel suureneb niisuti maksimaalne võimsus, kuna õhu läbilaskmine paraneb.

### LED-TÖÖREŽIIM "HUMIDIFIER"



### AINULT PUHASTAMINE

Suvel on õhuniiskus tavaliselt piisav, kuid õietolmu muudab allergikute elu raskeks. Kui soovite kasutada ainult tolmufiltriga AH300 puhastusfunktsiooni, siis lülitage BONECO seade BONECO rakenduse abil töörežiimile "Purifier" ja eemaldage seadmest nii vesi kui ka trummel.

### LED-TÖÖREŽIIM "PURIFIER"



## LÕHNAINE ANUM

### ÜLDIST

Tagaküljel olevasse lõhnaaine anumasse saab lisada tavalisi lõhnaaineid ja eeterlikke õlisid.



Ärge lisage lõhnaaineid otse veevanni, sest see võib vähendada BONECO seadme võimsust või isegi seadet kahjustada. Neid kahjusid garantii ei hõlma.



Lõhnaaine anumat võib pesta nõudepesumasinas. Temperatuur ei tohi siiski ületada 50 °C.

### KASUTAMINE

1. Eemaldage veepaak.



2. Vajutage sahtli väljavõtmiseks lõhnaaine anumale seadme tagaküljel.



3. Tilgutage sahtlile olevale vildile oma soovi kohaselt lõhnaainet.



4. Pange lõhnaaine anum tagasi.



5. Pange veepaak tagasi.



## SEDA PAKUB TEILE BONECO RAKENDUS

### BONECO RAKENDUSE KAUDU

Rakendusega "BONECO healthy air" juhitakse BONECO seadme lisafunktsioone ja see võimaldab kasutada seadme kogu potentsiaali. Rakendus pakub talitlusi nagu taimer, õhuniiskuse eeläärang või erinevate programmide vahel vahetamist. Samuti tuletatakse teile meelde puhastusvälpasid ja teisi korduvaid ülesandeid.



### TÖÖULATUS

Programmid	Eelmääratud seaded sagedastele situatsioonidele
Režiim "Baby"	Seade kasutab ventilaatoriastmeid 1 kuni 4 ja suurendab õhuniiskuse 60%-le
Režiim "Sleep"	Seade kasutab ainult ventilaatoriastet 1 ja sihtõhuniiskuseks on seatud 45%
Hügrostaat	Soovitud õhuniiskuse määramine
Valgusregulaator	Oleku-LEDi heleduse reguleerimine
Ilm	Kuvab praegust ilma ja välistemperatuuri
SISSELÜLITUS-taimer	Seade lülitub pärast teatud aega sisse
VÄLJALÜLITUS-taimer	Seade lülitub pärast teatud aega välja
Tarvikud ja kulumaterjalid	Abistab juurdeostmisel ja pakub lisateavet

### BONECO RAKENDUS IOSILE

Otsige App Store'ist rakendus "BONECO healthy air" või skaneerige all olev QR-kood.



### BONECO RAKENDUS ANDROIDILE

Otsige Google Play Store'ist rakendust "BONECO healthy air" või skaneerige all olev QR-kood.



## RAKENDUSEGA ÜHENDAMINE

### ETTEVALMISTUSED

Veenduge, et teie telefonis on Bluetooth aktiveeritud. Seadmete sidumiseks peab nutitelefoni olema BONECO seadmega samas ruumis.

Pärast edukat sidumist saate oma BONECO seadet nutitelefoni juhtida samas ruumis või isegi kõrvalruumis. Maksimaalne kaugus nutitelefoni ja BONECO seadme vahel sõltub siiski ehituslikest tingimustest.

### SIDUMINE

1. Veenduge, et teie nutitelefoni on Bluetooth aktiveeritud.
2. Käivitage BONECO rakendus.
3. Järgige rakenduse poolt antud suuniseid.

## OLEKU-LEDI TÄHENDUSED

### LED PÕLEB VALGELT, SINISELT VÕI ROHELISELT

Tavatöö ajal põleb aktiveeritud töörežiimi värvi oleku-LED pidevalt. Võimsusastet näitab põlevate rõnga-LEDide arv.



### LED PULSEERIB SINISELT JA VALGELT

Pulseeriv LED tähendab, et automaatrežiimis ületati sihtõhuniiskus; seade on ooterežiimis. Kui õhuniiskus langeb alla sihtõhuniiskuse väärtuse, jätkab seade tööd.



### LED-RÕNGAS VILGUB SINISELT

Kui 6 ringikujuliselt asetsevat LEDi vilguvad siniselt, on BONECO seade Bluetoothi kaudu nutitelefoni sidumiseks valmis.



### LED VILGUB PUNASELT

LED vilgub punaselt, kui veepaak on tühi. Täitke veepaak värsket külma kraaniveega.



## PUHASTUSJUHISED

### PUHASTAMISEST

Tõrgeteta ja hügieenilise töö eelduseks on korrapärane hooldus ja puhastamine.

Soovitavad puhastus- ja hooldusvälbad sõltuvad õhu ja vee kvaliteedist ning tööajast.

Käsi puhastamiseks on soovitatav kasutada pehmet lappi, nõudepesuvahendit ja pesuharja.



Enne puhastamist lahutage BONECO seade alati vooluvõrgust! Selle nõude eiramisel võite saada eluohtliku elektrilöögi!



Trumli ja veevanni puhastamisel nõudepesumasinas ei tohi temperatuur ületada 50 °C, sest plastdetailid võivad deformeeruda.

### SOOVITATAVAD PUHASTUSVÄLBAD

Välp	Meede
Alates kolmandast mittetöötamise päevast	Veevanni ja veepaagi tühjendamine ning värske veega täitmine
Iga 2 nädala tagant	Veevanni, trumli ja aurustusmati AW200 puhastamine Eelfiltri puhastamine
Kord aastas	Ionic Silver Stick®-i A7017 vahetamine Ventilaatori ja sisemuse puhastamine

## SEADME PUHASTAMINE

### DEMONTEERIMINE JA PUHASTAMINE

1. Eemaldage BONECO seadme ülemine osa.



2. Eemaldage trummel koos aurustusmatiga AW200.



3. Eemaldage Ionic Silver Stick\* A7017.



4. Keerake trumli vabastamiseks trumli mõlemat ketast. Jälgige seejuures ketta välisküljel olevaid märgistusi.



5. Tõmmake aurustusmatt AW200 trumlit ära.



6. Puhastage veevanni ja trumlit käsitsi või nõudepesumasinas maksimaalselt 50 °C juures.



7. Puhastage veepaagi sisemus tavalise nõudepesuvahendiga käega või puhastusharjaga.



8. Puhastage veepaagi kaas tavalise nõudepesuvahendi ja puhastusharjaga.



9. Pange BONECO seade vastupidises järjekorras uuesti kokku.



## AURUSTUSMATI AW200 PUHASTAMINE

### AURUSTUSMATI AW200 KOHTA

Aurustusmatti AW200 võib puhastada pesumasinas. Kasutage tavalist pesuvahendit.

Aurustusmatti AW200 on soovitatav pesta pesukotis või eraldi, kuna muidu kogub see enda külge teiste riiete lahtisi kiude.

Kui kinnitate aurustusmatti AW200 pärast puhastamist trumlile, jälgige õiget asetust:



### PESUMASINAS PUHASTAMINE

Aurustusmatti AW200 võib puhastada pesumasinas. Kasutage lisandina tavalist pesuvahendit.



Aurustusmatti AW200 võib pesta maksimaalselt 40 °C juures.



Ärge kuivatage aurustusmatti AW200 pesukuivatis.



### KÄSITSI PUHASTAMINE

1. Hõõruge aurustusmatti AW200 põhjalikult sooja vees, kuhu on lisatud natuke nõudepesuvahendit.



2. Loputage aurustusmatti AW200 nii kaua käesoojas puhtas vees, kuni enam ei teki vahtu.

3. Enne trumlile kinnitamist laske aurustusmatil AW200 kuivada.

## ee EELFILTRI PUHASTAMINE

### EELFILTRIST

Eelfilter puhastab õhu suurematest mustuseosakestest. Puhastage eelfiltrit, kui see läheb tolmuks või märdub.

### EELFILTRI PUHASTAMINE

1. Kaane kinnitamiseks vajutage järjest selle kõigile neljale nurgale.



2. Eemaldage eelfilter, tõmmates klappi keskest üles.



3. Puhastage eelfilter puhastusharjaga voolava vee all.



4. Kuivatage eelfilter lapiga.



5. Paigaldage eelfilter seadmesse.



6. Paigaldage kate.



## TARVIKUTE VAHETAMINE

### IONIC SILVER STICK®-I A7017 VAHETAMINE

Ionic Silver Stick® A7017 kasutab hõbeda mikroobidevastast toimet vee puhtuse tõhusaks parandamiseks. See toimib kokkupuutel veega – isegi siis, kui BONECO seade on välja lülitatud.

Mikroobidevastase toime tagamiseks vahetage Ionic Silver Stick® A7017 välja kord aastas.



Kasutatud Ionic Silver Stick®-i A7017 võib visata olmejäätmete hulka.

### TOLMUFILTRI AH300 VAHETAMINE

Tolmufiltrit AH300 ei saa puhastada.

- Määrdu mine on normaalne ja näitab, et tolmu filter AH300 toimib.
- Vahetage tolmu filter AH300 kord aastas välja, et säilitada tõhus puhastamine.
- Kasutatud tolmu filtri AH300 võib ära visata koos olme jäätmetega.

### KUST SAADA TARVIKUID

Kasutatud tarvikute asemele uued ja täiendavaid tarvikuid saate osta järgmistest kohtadest:

- BONECO edasimüüjalt,
- veebilehelt [www.shop.boneco.com](http://www.shop.boneco.com) või
- otse rakendusest "BONECO healthy air".

## KASUTUSSUUNISED JA VEAPARANDUSED

Probleem	Võimalik põhjus	Meede
Õhk lõhnab ebameeldivalt	Seiskunud vesi veevannis	Tühjendage veevann, puhastage seade ja aurustusmatt AW200
AUTO-LED vilgub seadmel punaselt	Veevann on tühi	Täitke veevann
Seadet ei saa rakendusega käsitse- da. Kuvatakse teade "Otsitakse ..." "Ei ole ligipääsetav"	Teine nutitelefon on seadme blokeerinud	Sulgege rakendus teisest nutitelefoni- st
AUTO-LED pulseerib	Soovitud õhuniiskus on saavutatud või ületatud	pole vajalik
Hetkeline näit vilgub käsitsemisel	Käsitsemine on blokeeritud	Inaktiveerige rakendusest LOCK-talitlus
Näidik püsib tume	Rakendusest on LEDide heledust tugevalt vähendatud	Suurendage rakenduses LEDide heledust

## **NÁVOD K POUŽITÍ BONECO H400**

## OBSAH

<b>Rozsah dodávky</b>	<b>328</b>
Dostupnost příslušenství	328
<b>Přehled a názvy dílů</b>	<b>329</b>
<b>Technické údaje</b>	<b>330</b>
<b>První čištění</b>	<b>330</b>
<b>Uvedení do provozu</b>	<b>331</b>
<b>Manuální ovládání</b>	<b>332</b>
O manuálním ovládání	332
Režim AUTO	332
Přizpůsobený režim AUTO	332
Zapínání a vypínání	332
Manuální řízení	333
<b>Různé druhy provozu</b>	<b>334</b>
Hybridní provoz („Hybrid“)	334
LED provozní režim „Hybrid“	334
Pouze zvlhčování („Humidifier“)	334
LED provozní režim „Humidifier“	334
Pouze čištění	334
LED provozní režim „Purifier“	334
<b>Nádobka na vonné látky</b>	<b>335</b>
Zásadní	335
Použití	335

<b>To vám poskytuje aplikace BONECO</b>	<b>336</b>
O aplikaci BONECO	336
Rozsah funkcí	336
Aplikace BONECO pro iOS	336
Aplikace BONECO pro Android	336
<b>Spojení s aplikací</b>	<b>337</b>
Přípravy	337
Spárování	337
<b>Význam stavové LED</b>	<b>338</b>
<b>Pokyny k čištění</b>	<b>339</b>
O čištění	339
Doporučené intervaly čištění	339
<b>Čištění zařízení</b>	<b>340</b>
Demontáž a čištění	340
<b>Čištění odpařovací rohože AW200</b>	<b>341</b>
O odpařovací rohoži AW200	341
Čištění v pračce	341
Čištění ručním praním	341
<b>Čištění předfiltru</b>	<b>342</b>
O předfiltru	342
Čištění předfiltru	342

<b>Výměna příslušenství</b>	<b>343</b>
Výměna A7017 Ionic Silver Stick*	343
Výměna pylového filtru AH300	343
Dostupnost příslušenství	343
<b>Pokyny k provozu a odstranění závad</b>	<b>344</b>

## ROZSAH DODÁVKY

### ZDRAVÝ VZDUCH JE ZÁKLADNÍ POTŘEBOU:

Na nedostatek vzduchu reagujeme stejně citlivě jako na špatný vzduch. Přesto mnoho lidí věnuje kvalitě vzduchu malou pozornost. To má vliv na zdraví a kvalitu života. O to víc nás těší, že zařízením TOP-BONECO zajišťujete sobě a svému okolí základní potřebu zdravého vzduchu v místnosti.

### DOSTUPNOST PŘÍSLUŠENSTVÍ

Náhrady spotřebovaného příslušenství a dodatečné příslušenství obdržíte:

- u specializovaného prodejce BONECO,
- na adrese [www.shop.boneco.com](http://www.shop.boneco.com) nebo
- přímo prostřednictvím aplikace „BONECO healthy air“.

### ROZSAH DODÁVKY

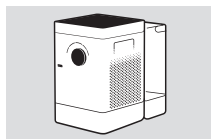

BONECO H400

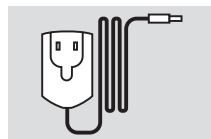

Síťový adaptér



Stručný návod

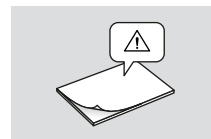

Bezpečnostní pokyny



## PŘEHLED A NÁZVY DÍLŮ

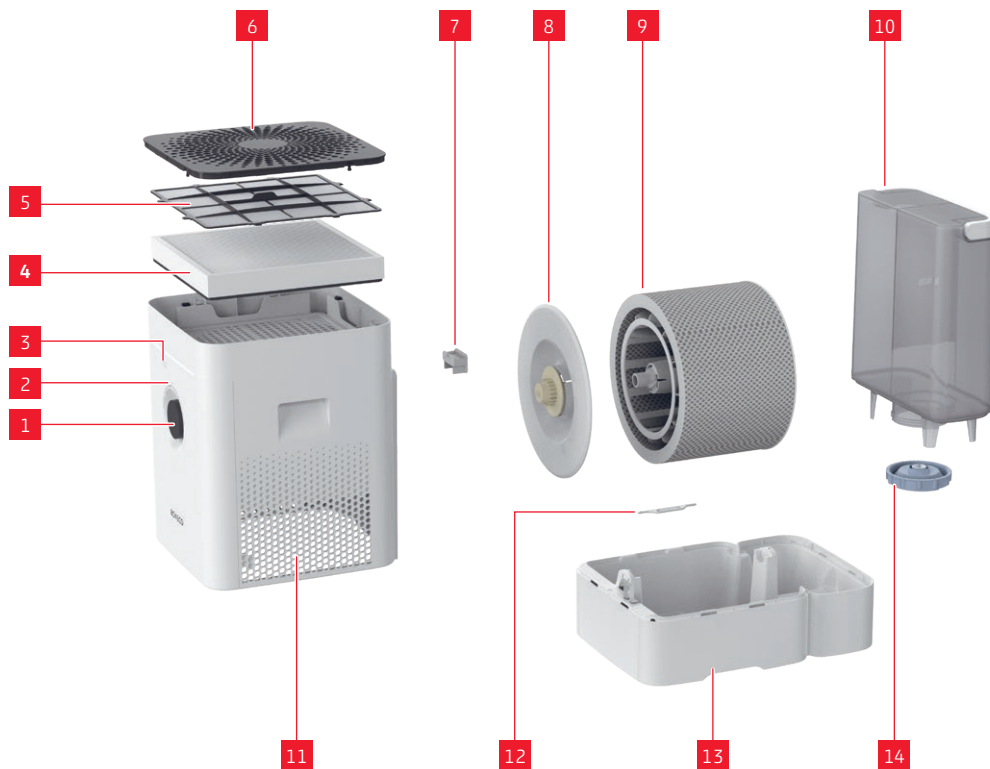

### LEGENDA

- |    |                           |
|----|---------------------------|
| 1  | Zap/vyp, stupeň výkonu    |
| 2  | Stavová LED               |
| 3  | Vlhkoměr                  |
| 4  | Pylový filtr AH300        |
| 5  | Předfiltr                 |
| 6  | Kryt / vstup vzduchu      |
| 7  | Nádobka na vonné látky*   |
| 8  | Buben*                    |
| 9  | Odpařovací rohož AW200    |
| 10 | Vodní nádrž               |
| 11 | Výstup vzduchu            |
| 12 | A7017 Ionic Silver Stick® |
| 13 | Nádoba na vodu**          |
| 14 | Víko vodní nádrže         |

\* Lze mýt v myčce na nádobí do 50 °C

\*\* Lze prát v pračce do 40 °C

## TECHNICKÉ ÚDAJE

### TECHNICKÉ ÚDAJE\*

<b>Typové označení</b>	BONECO H400
<b>Síťové napětí</b>	100-240 V, ~ 50/60 Hz
<b>Příkon</b>	4.2 - 11.6 W
<b>Zvlhčovací výkon až</b>	400 g / h**
<b>Částice CADR</b>	100 m <sup>3</sup> /h
<b>Vhodný pro velikosti místností do</b>	60 m <sup>2</sup> / 150 m <sup>3</sup>
<b>Kapacita max.</b>	12 l
<b>Rozměry D × Š × V</b>	280 × 400 × 465 mm
<b>Vlastní hmotnost</b>	6,77 kg
<b>Hlučnost při provozu</b>	25-55 dB(A)**

\* Změny vyhrazeny

\*\* Při 230 V ~ 50 Hz

## PRVNÍ ČIŠTĚNÍ

**i** Výrobou způsobené zbytky v nádobě na vodu a nádrži na vodu mohou negativně ovlivnit kvalitu vody. Proto se musí nádoba na vodu a nádrž na vodu (pokud je k dispozici) před prvním použitím vyčistit teplou vodou a prostředkem na mytí nádobí. Pak důkladně opláchněte nádobu na vodu a nádrž na vodu (pokud je k dispozici) pod tekoucí vodou.

## UVEDENÍ DO PROVOZU



## MANUÁLNÍ OVLÁDÁNÍ

### O MANUÁLNÍM OVLÁDÁNÍ

Manuální ovládání se provádí pohodlně pomocí otočného přepínače na přední straně. Aplikace BONECO nabízí doplňkové rozsáhlé možnosti ovládání a automatizace zařízení BONECO.

### REŽIM AUTO

Pokud jste zařízení BONECO ještě nikdy neobsluhovali pomocí aplikace BONECO a zapínáte ho poprvé, spustí se v režimu AUTO. Zařízení je přednastaveno na relativní cílovou vlhkost 50 procent. Stupeň výkonu se automaticky přizpůsobí aktuální vlhkosti vzduchu: Čím sušší vzduch, tím vyšší stupeň výkonu.

Pokud dojde k překročení přednastavené cílové vlhkosti vzduchu, přejde zařízení do pohotovostního režimu, což poznáte podle blikající kontrolky LED:



Pokud se nastavená vlhkost vzduchu podkročí, začne BONECO H300 znovu pracovat.

### PŘIZPŮSOBENÝ REŽIM AUTO

Pokud jste zařízení BONECO již ovládali pomocí aplikace BONECO a nastavili jste jinou vlhkost vzduchu, převezme se tato hodnota při zapnutí automaticky.

### ZAPÍNÁNÍ A VYPÍNÁNÍ

1. Jednou krátce stiskněte otočný přepínač, tím zapnete přístroj BONECO.



Zařízení se po zapnutí vždy nachází v režimu AUTO. Aktivní režim AUTO poznáte tak, že svítí malá kontrolka LED nad otočným přepínačem.



2. Pokud chcete vypnout zařízení BONECO, když se nachází v režimu AUTO, jednou krátce stiskněte otočný přepínač.

## MANUÁLNÍ OVLÁDÁNÍ (POKRAČOVÁNÍ)

### MANUÁLNÍ ŘÍZENÍ

1. Jednou krátce stiskněte otočný přepínač, tím zapnete přístroj BONECO.



Zařízení se po zapnutí vždy nachází v režimu AUTO.

2. Nastavením otočného přepínače na požadovaný stupeň 1 až 6 přizpůsobíte výkon svým potřebám. Tím opustíte režim AUTO (kontrolka LED AUTO zhasne).



Zvolený stupeň výkonu je indikován počtem svítících LED nad otočným přepínačem.



3. Jednou krátce stiskněte otočný přepínač, opustíte tak manuální režim a znovu aktivujete režim AUTO.

4. Dalším krátkým stisknutím otočného přepínače vypnete zařízení BONECO.

**i** Když opustíte režim AUTO, bude zařízení BONECO dále pracovat se zvoleným stupněm výkonu až do vyprázdnění nádoby na vodu – nezávisle na tom, jak vysoká je aktuální vlhkost vzduchu.

## RŮZNÉ DRUHY PROVOZU

### HYBRIDNÍ PROVOZ („HYBRID“)

Zařízení BONECO kombinuje dvě funkce.

- Pylový filtr AH300 zbavuje vzduch k dýchání pylu, prachu v domácnosti a jemného prachu.
- Odpařovací rohož zvlhčuje vzduch v místnosti.

Nejlepších výsledků dosáhnete, když zařízení BONECO vzduch zároveň zvlhčuje a čistí. Nehledě na to je možné využívat také pouze jednu z vlastností zařízení.

### LED PROVOZNÍ REŽIM „HYBRID“



### POUZE ZVLHČOVÁNÍ („HUMIDIFIER“)

Doporučujeme používat zařízení BONECO také v zimě s vloženým pylovým filtrem AH300, protože ze vzduchu kromě pylu filtruje také prach v domácnosti. Pro provoz zařízení bez pylového filtru AH300 jednoduše vyjměte filtr z držáku a prostřednictvím aplikace BONECO přepněte na provozní režim „Humidifier“.



Když vyjmete pylový filtr AH300, vzroste maximální výkon zvlhčovače, protože dosahuje lepšího průtoku vzduchu.

### LED PROVOZNÍ REŽIM „HUMIDIFIER“



### POUZE ČIŠTĚNÍ

V létě je obvykle vlhkost vzduchu dostatečná, ale alergikům ztěžuje život pyl. Pokud chcete využít pouze účinnost čištění pylového filtru AH300, přepněte zařízení BONECO pomocí aplikace BONECO na druh provozu „Purifier“ a vypusťte ze zařízení vodu a odstraňte buben.

### LED PROVOZNÍ REŽIM „PURIFIER“



## NÁDOBKNA NA VONNÉ LÁTKY

### ZÁSADNÍ

V nádobce na vonné látky na zadní straně můžete přidávat běžné aromatické látky a éterické oleje.

 Nedávejte vonné látky přímo do nádoby na vodu, protože by se tím omezil výkon zařízení Boneco, nebo by mohlo dokonce dojít k jeho poškození. Tyto škody záruka nepokrývá.



 Nádobku na vonné látky lze čistit v myčce nádobí. Teplota však nesmí překročit 50 °C.

### POUŽITÍ

1. Odstraňte vodní nádrž.



2. Pro vyjmutí zásuvky zatlačte na zadní stranu nádoby na vonné látky.



3. Na plstěnou vložku v zásuvce nakapejte aromatickou látku podle své volby.



4. Znovu vložte nádobku na vonné látky.



5. Znovu vložte nádrž na vodu.



## TO VÁM POSKYTUJE APLIKACE BONECO

### O APLIKACI BONECO

Aplikace „BONECO healthy air“ se používá k rozšířenému ovládání zařízení BONECO a umožní vám plně využít jeho potenciál. Aplikace nabízí funkce jako časovač, nastavení vlhkosti vzduchu nebo přepínání mezi různými programy. Navíc vás upozorní na intervaly čištění a připomene jiné opakuující se úkoly.

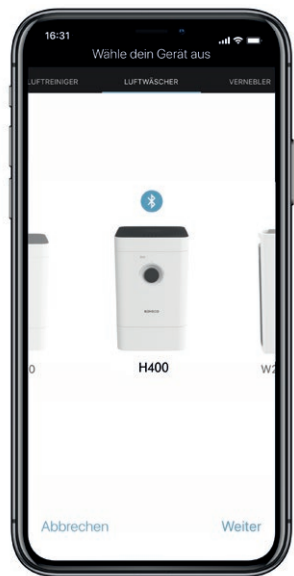

### ROZSAH FUNKCÍ

Programy	Předdefinovaná nastavení pro časté situace
Režim Baby	Zařízení používá stupně ventilátoru 1 až 4 a zvyšuje vlhkost vzduchu na 60 %
Režim Sleep	Zařízení používá pouze stupeň ventilátoru 1 a je přednastavená cílová vlhkost 45 %
Hygrostat	Stanovení požadované vlhkosti vzduchu
Stmívač	Nastavení jasu stavové LED
Počasí	Zobrazuje aktuální počasí a venkovní teplotu
Časovač ON	Zařízení se po určité době zapne
Časovač OFF	Zařízení se po určité době vypne
Příslušenství a spotřební materiál	Podpora při dalším nákupu a poskytování informací

### APLIKACE BONECO PRO IOS

V obchodě App Store vyhledejte aplikaci „BONECO healthy air“, nebo naskenujte QR kód níže.



### APLIKACE BONECO PRO ANDROID

V obchodě Google Play vyhledejte aplikaci „BONECO healthy air“, nebo naskenujte QR kód níže.





## SPOJENÍ S APLIKACÍ

### PŘÍPRAVA

Na svém chytrém telefonu musíte aktivovat Bluetooth. Při spárování dbejte na to, aby se chytrý telefon nacházel ve stejné místnosti jako zařízení BONECO.

Po úspěšném spárování můžete chytrým telefonem ovládat zařízení BONECO ve stejné, nebo dokonce ve vedlejší místnosti. Maximální vzdálenost mezi chytrým telefonem a zařízením BONECO ale závisí na vlastnostech stavby.

### SPÁROVÁNÍ

1. Přesvědčte se, že máte na svém chytrém telefonu aktivované Bluetooth.
2. Spusťte aplikaci BONECO.
3. Postupujte podle pokynů v aplikaci.

## VÝZNAM STAVOVÉ LED

### LED SVÍTÍCÍ BÍLE, MODŘE NEBO ZELENĚ

V normálním provozu svítí stavová LED trvale v barvě probíhajícího druhu provozu. Výkonový stupeň je indikován počtem svítících segmentů v kroužku LED.



### MODŘE A BÍLE BLIKAJÍCÍ LED

Blikající LED znamená, že byla překročena cílová vlhkost vzduchu v režimu Auto; zařízení se nyní nachází v pohotovostním režimu. Provoz se zahájí, když dojde k poklesu pod cílovou vlhkost vzduchu.



### MODŘE BLIKAJÍCÍ LED KROUŽEK

Když 6 kruhových segmentů LED kroužku bliká modře, je zařízení BONECO připravené ke spojení s chytrým telefonem prostřednictvím Bluetooth.



### ČERVENĚ BLIKAJÍCÍ LED

Červená LED bliká, když je nádrž na vodu prázdná. Naplňte do vodní nádrže čerstvou studenou vodou.



## POKYNY K ČIŠTĚNÍ

### O ČIŠTĚNÍ

Pravidelná údržba a čištění jsou předpokladem pro bezporuchový a hygienický provoz.

Doporučené intervaly čištění a údržby se liší podle kvality vzduchu a vody a doby provozu.

K ručnímu čištění doporučujeme použít měkkou utěrku, mycí prostředek na nádobí a kartáček.

 Než začnete s čištěním, vždy nejprve odpojte zařízení BONECO z elektrické sítě! Nerespektování tohoto pokynu může způsobit zásah elektrickým proudem a ohrožení života!

 Při čištění bubny a nádoby na vodu v myčce nádobí nesmí být překročena teplota 50 °C, protože by se plastové díly mohly deformovat.

### DOPORUČENÉ INTERVALY ČIŠTĚNÍ

Interval	Opatření
od třetího dne bez provozu	Vyprázdněte nádobu a nádrž na vodu a naplňte je čerstvou vodou
každé 2 týdny	Vyčistěte nádobu na vodu, buben a odpařovací rohož AW200 Čištění předfiltru
ročně	Výměna tyčinky A7017 Ionic Silver Stick* Čištění ventilátoru a vnitřku

## ČIŠTĚNÍ ZAŘÍZENÍ

### DEMONTÁŽ A ČIŠTĚNÍ

1. Sejměte horní díl zařízení BONECO.



2. Vyjměte bubnu s odpařovací rohoží AW200.



3. Odstraňte A7017 Ionic Silver Stick\*.



4. Oba kotouče na bubnu povolíte otočením. Dbejte přitom na značky na vnější straně kotouče.



5. Stáhněte odpařovací rohož AW200 z bubnu.



6. Vaničku a bubnu vyčistěte ručně nebo v myčce nádobí při teplotě nejvýše 50 °C.



7. Vyčistěte vnitřek nádrže na vodu ručně běžným mycím prostředkem nebo čisticím kartáčem.



8. Vyčistěte víko nádrže na vodu běžným mycím prostředkem a čisticím kartáčem.



9. Znovu sestavte zařízení BONECO v opačném pořadí uvedených kroků.

## ČIŠTĚNÍ ODPAŘOVACÍ ROHOŽE AW200

### O ODPAŘOVACÍ ROHOŽI AW200

Odpařovací rohož AW200 lze čistit v pračce. Používejte běžně dostupný mycí prostředek.

Doporučuje se vložit odpařovací rohož AW200 do pracího sáčku, nebo ji perte samostatně, jinak zachytí volná vlákna z ostatních kusů prádla.

Při napínání odpařovací rohože AW200 na buben po čištění dbejte na správné usazení:

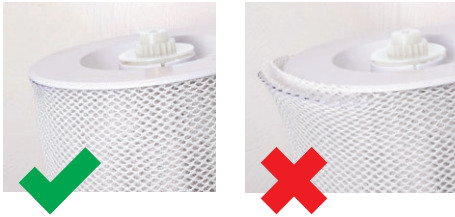

### ČIŠTĚNÍ V PRAČCE

Odpařovací rohož AW200 lze čistit v pračce. Jako přísadu používejte běžný prací prostředek.



Odpařovací rohož AW200 se smí prát při teplotě nejvýše 40 °C.



Nesušte odpařovací rohož AW200 v sušičce.



### ČIŠTĚNÍ RUČNÍM PRANÍM

1. Odpařovací rohož AW200 důkladně vymáchejte v teplé vodě, do které přidáte trochu pracího prostředku.



2. Oplachujte odpařovací rohož AW200 vlažnou čistou vodou tak dlouho, až se přestane tvořit pěna.
3. Nechte odpařovací rohož AW200 vyschnout, než ji znovu napnete na buben.

## CZ ČIŠTĚNÍ PŘEDFILTRU

### O PŘEDFILTRU

Předfiltr čistí vzduch a odstraňuje z něj hrubé nečistoty. Vyčistěte předfiltr, když je zaprášený nebo znečištěný.

### ČIŠTĚNÍ PŘEDFILTRU

1. Pro odjištění postupně zatlačte na všechny čtyři rohy krytu.



2. Vyjměte předfiltr vytažením nahoru za úchyt uprostřed.



3. Předfiltr vyčistěte čisticím kartáčem pod tekoucí vodou.



4. Utěrkou vysušte předfiltr.



5. Vložte předfiltr do zařízení.



6. Nasadte kryt.



## VÝMĚNA PŘÍSLUŠENSTVÍ

### VÝMĚNA A7017 IONIC SILVER STICK®

Tyčinka A7017 Ionic Silver Stick® využívá antimikrobiálního účinku stříbra pro výrazné zlepšení hygieny vody. Působí, když je v kontaktu s vodou – i když je zařízení Boneco vypnuté.

Vyměňujte A7017 Ionic Silver Stick® jednou ročně, aby byl zaručen antimikrobiální účinek.



Starou tyčinku A7017 Ionic Silver Stick® můžete vyhodit do běžného komunálního odpadu.

### VÝMĚNA PYLOVÉHO FILTRU AH300

Pylový filtr AH300 se nedá čistit.

- Nečistoty jsou normální a dokládají účinek pylového filtru AH300.
- Pro zachování čistícího výkonu měňte pylový filtr AH300 jednou ročně.
- Starý pylový filtr AH300 je možné vyhodit do komunálního odpadu.

### DOSTUPNOST PŘÍSLUŠENSTVÍ

Náhrady spotřebovaného příslušenství a dodatečné příslušenství obdržíte:

- u specializovaného prodejce BONECO,
- na adrese [www.shop.boneco.com](http://www.shop.boneco.com) nebo
- přímo prostřednictvím aplikace „BONECO healthy air“.

## POKYNY K PROVOZU A ODSTRANĚNÍ ZÁVAD

<b>Problém</b>	<b>Možná příčina</b>	<b>Opatření</b>
Vzduch nepříjemně zapáchá	Odstátá voda v nádobě na vodu	Vylijte vodu z nádoby, vyčistěte zařízení a odpařovací rohož AW200
Kontrolka AUTO-LED na zařízení bliká červeně	Nádoba na vodu je prázdná	Naplňte nádobu na vodu
Zařízení nelze v aplikaci ovládat. Zobrazí se hlášení „Hledám...“ „Nenalezeno“	Zařízení je blokováno jiným chytrým telefonem	Zavřete aplikaci v druhém chytrém telefonu
Kontrolka LED AUTO bliká	Dosažena nebo překročena požadovaná vlhkost vzduchu	není nutné
Aktuální indikace při ovládání bliká	Ovládání je blokováno	V aplikaci deaktivujte funkci LOCK
Indikace se nerozsvítí	Jas kontrolky LED byl v aplikaci výrazně snížen	Zvyšte v aplikaci jas kontrolky LED



## **NÁVOD NA POUŽÍVANIE BONECO H400**

## OBSAH

<b>Obsah balenia</b>	<b>348</b>
Dostupnosť príslušenstva	348
<b>Prehľad a označenie častí</b>	<b>349</b>
<b>Technické údaje</b>	<b>350</b>
<b>Prvé čistenie</b>	<b>350</b>
<b>Uvedenie do prevádzky</b>	<b>351</b>
<b>Manuálna obsluha</b>	<b>352</b>
O manuálnej obsluhy	352
AUTO režim	352
Prispôsobený AUTO režim	352
Zapnutie a vypnutie	352
Manuálne ovládanie	353
<b>Rôzne spôsoby prevádzky</b>	<b>354</b>
Hybridný spôsob činnosti („Hybrid“)	354
LED prevádzkového režimu „Hybrid“	354
Len zvlhčovanie („Humidifier“)	354
LED prevádzkového režimu „Humidifier“	354
Len čistenie	354
LED prevádzkového režimu „Purifier“	354
<b>Nádobka na aromatickú látku</b>	<b>355</b>
Zásadné	355
Použitie	355

<b>Toto vám ponúka aplikácia BONECO</b>	<b>356</b>
O aplikácii BONECO	356
Rozsah výkonov	356
Aplikácia BONECO pre iOS	356
Aplikácia BONECO pre Android	356
<b>Spojenie s aplikáciou</b>	<b>357</b>
Príprava	357
Prípojenie	357
<b>Význam stavových LED</b>	<b>358</b>
<b>Pokyny na čistenie</b>	<b>359</b>
O čistení	359
Odporúčané intervaly čistenia	359
<b>Čistenie prístroja</b>	<b>360</b>
Demontáž a čistenie	360
<b>Čistenie vložky odparovacieho zvlhčovača AW200</b>	<b>361</b>
O vložke odparovacieho zvlhčovača AW200	361
Čistenie práním v práčke	361
Čistenie ručným práním	361
<b>Čistenie preradeného filtra</b>	<b>362</b>
O preradenom filtri	362
Čistenie preradeného filtra	362

<b>Výmena príslušenstva</b>	<b>363</b>
Výmena antibakteriálnej tyčinky Ionic Silver Stick® A7017	363
Výmena peľového filtra AH300	363
Dostupnosť príslušenstva	363
<b>Pokyny na prevádzku a odstraňovanie chýb</b>	<b>364</b>

## OBSAH BALENIA

### ZDRAVÝ VZDUCH JE ZÁKLADNOU POŽIADAVKOU:

Na máločo reagujeme tak citlivo ako na zlý vzduch. A napriek tomu mnoho ľudí venuje kvalite vzduchu malú pozornosť. Má vplyv na zdravie a kvalitu života. O to viac nás teší, že prístrojom TOP-BONECO vám a vášmu okoliu umožníme splniť základnú požiadavku na zdravý vzduch v miestnosti.

### DOSTUPNOSŤ PRÍSLUŠENSTVA

Náhradu za spotrebované, ako aj dodatočné príslušenstvo získate:

- u špecializovaného predajcu značky BONECO,
- na adrese [www.shop.boneco.com](http://www.shop.boneco.com) alebo
- priamo prostredníctvom aplikácie „BONECO healthy air“.

### OBSAH BALENIA

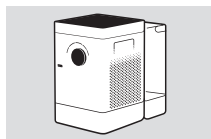

BONECO H400

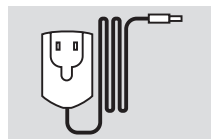

Sieťový adaptér



Stručný návod

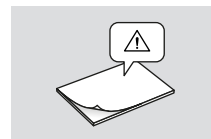

Bezpečnostné pokyny

## PREHĽAD A OZNAČENIE ČASTÍ

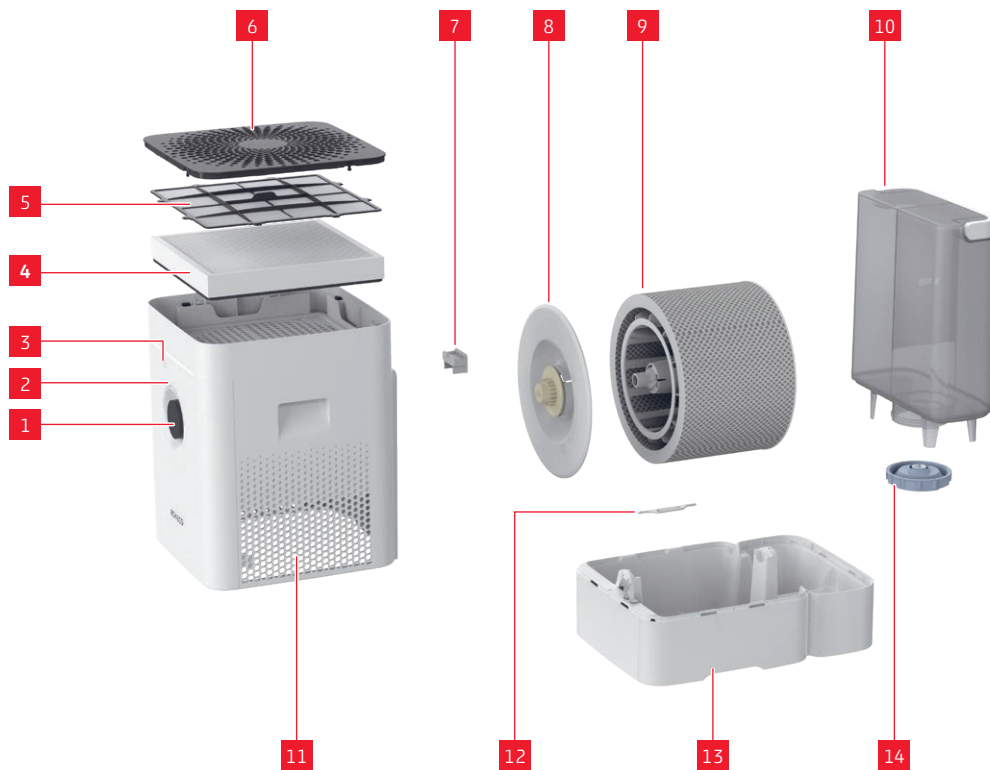

### LEGENDA

- |    |   |
|----|---|
| 1  | Zap. /vyp., stupeň výkonu                         |
| 2  | Stavové LED                                       |
| 3  | Hygrometer  |
| 4  | Peľový filter AH300                               |
| 5  | Predradený filter                                 |
| 6  | Kryt / vstup vzduchu                              |
| 7  | Nádobka na aromatickú látku*                      |
| 8  | Bubon*  |
| 9  | Vložka odparovacieho zvlhčovača AW200**           |
| 10 | Nádržka na vodu                                   |
| 11 | Výstup vzduchu                                    |
| 12 | Antibakteriálna tyčinka Ionic Silver Stick® A7017 |
| 13 | Vanička na vodu*                                  |
| 14 | Kryt nádržky na vodu                              |

\* Možno umývať v umývačke riadu do 50 °C

\*\* Možno prať v práčke do 40 °C

## TECHNICKÉ ÚDAJE

### TECHNICKÉ ÚDAJE\*

Typové označenie	BONECO H400
Sieťové napätie	100 - 240 V ~ 50 / 60 Hz
Príkion	4.2 - 11.6 W
Výkon zvlhčovania do	400 g/h**
Častica CADR	100 m <sup>3</sup> / h
Vhodný pre veľkosť miestnosti	60 m <sup>2</sup> / 150 m <sup>3</sup>
Objem max.	12 litra
Rozmery D × Š × V	280 × 400 × 465 mm
Hmotnosť bez náplne	6,77 kg
Prevádzková hlučnosť	25 - 55 dB(A)**

\* Zmeny vyhradené

\*\* Pri 230 V ~ 50 Hz

## PRVÉ ČISTENIE

**i** Zvyšky z výroby na vaničke na vodu alebo v nádržke na vodu môžu ovplyvňovať kvalitu vody. Preto treba vaničku na vodu a nádržku na vodu (ak je k dispozícii) pred prvým použitím vyčistiť teplou vodou a čistiacim prostriedkom. Potom dôkladne opláchnite vaničku na vodu a nádržku (ak je k dispozícii) pod tečúcou vodou.

## UVEDENIE DO PREVÁDZKY



## MANUÁLNA OBSLUHA

### O MANUÁLNEJ OBSLUHY

Prístroj sa pohodlne manuálne ovláda otočným regulátorom na prednej strane. Aplikácia BONECO ponúka dodatočné, rozsiahle možnosti na riadenie a automatizáciu prístrojov BONECO.

### AUTO REŽIM

Keď ste prístroj BONECO ešte nikdy neovládali aplikáciou BONECO a zapnete ju prvý raz, spustí sa v AUTO režime. Prístroj je prednastavený na cieľovú relatívnu vlhkosť 50 percent. Stupeň výkonu sa automaticky prispôsobí aktuálnej vlhkosti vzduchu: čím suchší je vzduch, o to vyšší stupeň výkonu.

Ak sa prekročí prednastavená cieľová vlhkosť vzduchu, prejde prístroj do pohotovostného režimu, ktorý je možné rozpoznať na pulzujúcich LED:



Pri poklese pod nastavenú vlhkosť vzduchu, prístroj BONECO znova začne svoju činnosť.

### PRISPÔSOBENÝ AUTO REŽIM

Ak ste už prístroj BONECO ovládali aplikáciou BONECO a nastavili ste inú vlhkosť vzduchu, potom sa táto hodnota pri zapnutí automaticky prevezme.

### ZAPNUTIE A VYPNUTIE

1. Stlačte krátko otočný regulátor, aby sa zapol prístroj BONECO.



Prístroj sa pri prvom zapnutí nachádza vždy v AUTO režime. Aktívny AUTO režim rozpoznáte podľa malej svietiacej LED nad otočným regulátorom.



2. Keď sa prístroj BONECO nachádza v AUTO režime, vypnete ho zatlačením otočného regulátora.



## MANUÁLNA OBSLUHA (POKRAČOVANIE)

### MANUÁLNE OVLÁDANIE

1. Stlačte krátko otočný regulátor, aby sa zapol prístroj BONECO.



Prístroj sa pri prvom zapnutí nachádza vždy v AUTO režime.

2. Prispôbte výkon svojim potrebám tak, že nastavíte otočný regulátor na požadovaný stupeň od 1 do 6. Opustíte tak AUTO režim (LED AUTO je vypnutá).



Zvolený stupeň výkonu sa znázorňuje počtom svietiacich LED nad regulátorom výkonu.



3. Zatláčajte raz krátko na otočný regulátor, aby ste opustili manuálny režim a znova aktivovali AUTO režim.

4. Zatláčajte ešte raz na otočný regulátor, aby sa zvlhčovač BONECO vypol.

**i** Keď opustíte AUTO režim, bude prístroj BONECO pokračovať vo zvolenom stupni výkonu, kým nebude vanička na vodu prázdna – nezávisle od toho, aká vysoká je aktuálna vlhkosť vzduchu.

## RÔZNE SPÔSOBY PREVÁDZKY

### HYBRIDNÝ SPÔSOB ČINNOSTI („HYBRID“)

Prístroj BONECO v sebe spája dve funkcie.

- Peľový filter AH300 oslobodzuje vzduch od peľu, domového a jemného prachu.
- Pomocou vložky odparovacieho zvlhčovača sa vzduch v miestnosti zvlhčuje.

Najlepšie výsledky dosiahnete vtedy, keď bude prístroj BONECO súčasne zvlhčovať a čistiť vzduch. Je však možné využiť aj len jednu z týchto dvoch vlastností.

### LED PREVÁDZKOVÉHO REŽIMU „HYBRID“



### LEN ZVLHČOVANIE („HUMIDIFIER“)

Odporúčame používať prístroj BONECO aj v zime s vloženým peľovým filtrom, pretože okrem peľu filtruje zo vzduchu aj domový prach. Ak chcete používať prístroj bez peľového filtra AH300, jednoducho vyberte filter z držiaka a pomocou aplikácie BONECO prepnete na prevádzkový režim „Humidifier“.



Ak odstránite peľový filter AH300, stúpne maximálny výkon zvlhčovania, lebo dosiahnete lepšiu priepustnosť vzduchu.

### LED PREVÁDZKOVÉHO REŽIMU „HUMIDIFIER“



### LEN ČISTENIE

V lete je vlhkosť vzduchu normálne dostatočná, avšak peľ sťažuje život alergikom. Ak chcete využívať len čistiaci účinok peľového filtra AH300, zapnite prístroj BONECO pomocou aplikácie BONECO na prevádzkový režim „Purifier“ a odstráňte z prístroja vodu, ako aj bubon.

### LED PREVÁDZKOVÉHO REŽIMU „PURIFIER“



## NÁDOBKA NA AROMATICKÚ LÁTKU

### ZÁSADNÉ

Do nádobky na aromatickú látku na zadnej strane možno pridávať bežne dostupné aromatické látky a éterické oleje.

 Priamo do vaničky na vodu neprikladajte žiadne aromatické látky, pretože by mohli ovplyvniť výkon prístroja BONECO alebo ho dokonca aj poškodiť. Na tieto škody sa nevzťahuje záruka.



 Nádobka na aromatickú látku sa môže umývať v umývačke riadu. Teplota však nesmie presiahnuť 50 °C.

### POUŽITIE

1. Odstráňte nádržku na vodu.



2. Zatláčte na zadnú stranu nádobku na aromatickú látku, aby ste mohli vybrať zásuvku.



3. Plstenú vložku v zásuvke pokvapkajte aromatickou látkou podľa vášho výberu.



4. Nasadíte nádobku na aromatickú látku.



5. Znovu nasadíte nádržku na vodu.



## TOTO VÁM PONÚKA APLIKÁCIA BONECO

### O APLIKÁCIÍ BONECO

Aplikácia „BONECO healthy air“ sa používa na rozšírené ovládanie prístroja BONECO a umožňuje vám využiť celý jeho potenciál. Aplikácia ponúka funkcie ako časovač, zadanie vlhkosti vzduchu alebo striedanie medzi rôznymi programami. Okrem toho dostávate upozornenia na čistiace intervaly a iné opakujúce sa úlohy.

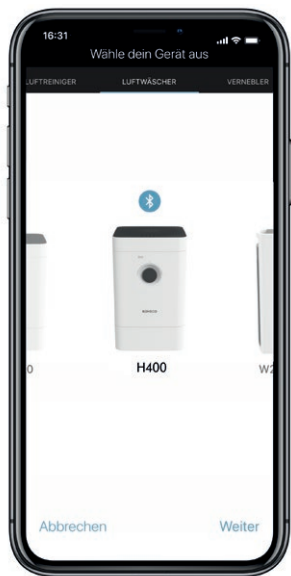

### ROZSAH VÝKONOV

Programy	Preddefinované nastavenia pre časté situácie
Režim „BABY“	Prístroj používa stupne výkonu ventilátora 1 až 4 a zvyšuje vlhkosť vzduchu na 60 %
Režim „SLEEP“	Prístroj používa len stupeň výkonu ventilátora 1 a je prednastavená cieľová vlhkosť vzduchu 45 %
Hygrostat	Stanovenie požadovanej vlhkosti vzduchu
Stmievач	Nastavenie jasů stavovej LED
Počasiе	Zobrazuje aktuálne počasiе a vonkajšiu teplotu
Časovač ON	Prístroj sa zapne po určitom čase
Časovač OFF	Prístroj sa vypne po určitom čase
Príslušenstvo a spotrebný materiál	Podpora pri ďalšom nákupe a poskytovanie ďalších informácií

### APLIKÁCIA BONECO PRE IOS

V App Store vyhľadajte „BONECO healthy air“ alebo oskenujte QR kód nachádzajúci sa nižšie.



### APLIKÁCIA BONECO PRE ANDROID

V Google Play Store vyhľadajte „BONECO healthy air“ alebo naskenujte QR kód nachádzajúci sa dole.



## SPOJENIE S APLIKÁCIOU

### PRÍPRAVA

Zabezpečte, aby bol na vašom smartfóne aktivovaný Bluetooth. Pri pripájaní dávajte pozor na to, aby sa smartfón nachádzal v rovnakej miestnosti ako prístroj BONECO.

Po uskutočnenom pripojení môžete so svojím smartfónom ovládať prístroj BONECO v rovnakej miestnosti alebo dokonca i v susednej miestnosti. Maximálna vzdialenosť medzi smartfónom a prístrojom BONECO však závisí od stavebného riešenia.

### PRIPOJENIE

1. Presvedčte sa, že máte na svojom smartfóne aktivovaný Bluetooth.
2. Spustíte aplikáciu BONECO.
3. Postupujte podľa pokynov v aplikácii.

## VÝZNAM STAVOVÝCH LED

### LED SVIETIACA NA BIELO, MODRO ALEBO ZELENO

Pri normálnej prevádzke svieti stavová LED konštantne vo farbe aktívneho prevádzkového režimu. Stupeň výkonu je zobrazený počtom svietiacich kruhových LED.



### MODRÁ A BIELA PULZUJÚCA LED

Pulzujúca LED znamená, že bola prekročená cieľová vlhkosť vzduchu v automatickom režime; prístroj sa teraz nachádza v pohotovostnom režime. Prevádzka sa spustí, hneď ako dôjde k poklesu pod cieľovú vlhkosť vzduchu.



### MODRÝ BLIKAJÚCI KRUH LED

Keď 6 kruhových segmentov LED bliká namodro, prístroj BONECO je pripravený na spojenie so smartfónom prostredníctvom Bluetooth.



### LED BLIKAJÚCA NAČERVENO

LED bliká načerveno, keď je nádržka na vodu prázdna. Nádržku na vodu naplňte čerstvou, studenou vodou z vodovodu.



## POKYNY NA ČISTENIE

### O ČISTENÍ

Pravidelná údržba a čistenie sú predpokladom hygienickej a bezchybnej prevádzky.

Odporúčané intervaly čistenia a údržby závisia od kvality vzduchu a vody, ako aj trvania prevádzky.

Na manuálne čistenie odporúčame používať mäkkú handru, prostriedok na čistenie riadu a kefku.



Pred začatím čistenia vždy odpojte prístroj BONECO od elektrickej siete! Nedodržanie tohto pokynu môže viesť k úrazu elektrickým prúdom a ohroziť život!



Pri čistení bubna a vaničky na vodu v umývačke riadu sa nesmie prekročiť teplota 50 °C, inak sa plastové časti môžu zdeformovať.

### ODPORÚČANÉ INTERVALY ČISTENIA

Interval	Opatrenie
Od tretieho dňa bez prevádzky	Vyprázdnite vaničku a nádržku na vodu a naplňte čerstvou vodou
každé 2 týždne	Vyčistite vaničku na vodu, bubon a vložku odparovacieho zvlhčovača AW200 Čistenie preradeného filtra
Ročne	Výmena antibakteriálnej tyčinky Ionic Silver Stick* A7017 Vyčistite ventilátor a vnútorný priestor

## ČISTENIE PRÍSTROJA

### DEMONTÁŽ A ČISTENIE

1. Odoberte hornú časť prístroja BONECO.



2. Vyberte bubon s vložkou odparovacieho zvlhčovača AW200.



3. Odstráňte antibakteriálnu tyčinku Ionic Silver Stick\* A7017.



4. Pretočte obidva kotúče na bubne, aby ste ich uvoľnili. Všimnite si pritom označenia na vonkajšej strane kotúča.



5. Vytiahnite vložku odparovacieho zvlhčovača AW200 z bubna.



6. Vaničku na vodu a bubon vyčistite ručne alebo v umývačke riadu na max. teplote 50 °C.



7. Vnútro nádržky na vodu dôkladne vyčistite rukou bežným čistiacim prostriedkom alebo vhodnou čistiacou kefkou.



8. Očistite kryt nádržky na vodu bežným čistiacim prostriedkom a kefkou.



9. Znovu poskladajte prístroj BONECO v opačnom poradí.



## ČISTENIE VLOŽKY ODPAROVACIEHO ZVLHČOVAČA AW200

### O VLOŽKE ODPAROVACIEHO ZVLHČOVAČA AW200

Vložka odparovacieho zvlhčovača AW200 sa môže prať v práčke. Používajte bežný prací prostriedok.

Odporúčame vložiť vložku odparovacieho zvlhčovača AW200 do vrečka alebo prať osobitne, lebo v opačnom prípade zachytí vlákna inej bielizne.

Keď po čistení napínate vložku odparovacieho zvlhčovača AW200 na bubon, dbajte na jej správne umiestnenie:

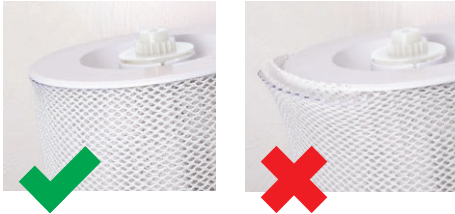

### ČISTENIE PRANÍM V PRÁČKE

Vložka odparovacieho zvlhčovača sa môže prať v práčke. Použite bežný prací prostriedok.



Vložka odparovacieho zvlhčovača AW200 sa môže prať pri teplote max. 40 °C.



Vložku odparovacieho zvlhčovača AW200 nesusťe v sušičke bielizne.



### ČISTENIE RUČNÝM PRANÍM

1. Vložku odparovacieho zvlhčovača AW200 dôkladne vyperte v teplej vode s pridaním malého množstva prostriedku na umývanie riadu.



2. Vložku odparovacieho zvlhčovača AW200 pláčajte vo vlažnej čistej vode dovtedy, kým sa neprestane tvoriť pena.
3. Pred napínaním vložky odparovacieho zvlhčovača AW200 ju nechajte najprv vyschnúť.

## ČISTENIE PRERADENÉHO FILTRA

### O PREDRADENOM FILTRI

Predradený filter čistí vzduch od hrubých častíc nečistôt. Vyčistite predradený filter, ak je zaprášený alebo znečistený.

### ČISTENIE PRERADENÉHO FILTRA

1. Zatlačte zaradom na všetky štyri rohy krytu, aby sa odblokoval.

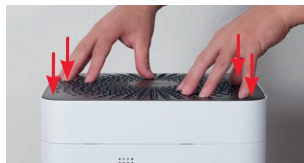

2. Odstráňte predradený filter tak, že potiahnete jazyček v strede nahor.



3. Umyte predradený filter čistiacou kefou pod tečúcou vodou.



4. Predradený filter osušte utierkou.



5. Nasadte predradený filter do prístroja.



6. Nasadte kryt.



## VÝMENA PRÍSLUŠENSTVA

### VÝMENA ANTIBAKTERIÁLNEJ TYČINKY IONIC SILVER STICK® A7017

Antibakteriálna tyčinka Ionic Silver Stick® A7017 využíva antibakteriálny účinok striebra, čím výrazne zlepšuje hygienu vody. Pôsobí pri kontakte s vodou – aj vtedy, keď je prístroj BONECO vypnutý.

Antibakteriálnu tyčinku Ionic Silver Stick® A7017 vymieňajte raz za rok, len tak zabezpečíte antibakteriálny účinok.



Opotrebovanú antibakteriálnu tyčinku Ionic Silver Stick® A7017 možno likvidovať spolu s domácim odpadom.

### VÝMENA PEĽOVÉHO FILTRA AH300

Peľový filter AH300 nie je možné čistiť.

- Nečistoty sú normálne a dokladajú účinok peľového filtra AH300.
- Peľový filter AH300 vymieňajte každý rok, aby sa zachoval čistiaci výkon.
- Opotrebovaný peľový filter AH300 sa môže zlikvidovať spolu s riadnym domovým odpadom.

### DOSTUPNOSŤ PRÍSLUŠENSTVA

Náhradu za spotrebované, ako aj dodatočné príslušenstvo získate:

- u špecializovaného predajcu značky BONECO,
- na adrese [www.shop.boneco.com](http://www.shop.boneco.com) alebo
- priamo prostredníctvom aplikácie „BONECO healthy air“.

## POKYNY NA PREVÁDZKU A ODSTRÁNENIE CHÝB

Problém	Možná príčina	Opatrenie
Vzduch nepríjemne zapácha	Odstátá voda v nádobe na vodu	Vyprázdnite vaničku na vodu, vyčistite prístroj a vložku odparovacieho zvlhčovača AW200
Kontrolka AUTO-LED na prístroji bliká na červeno	Nádoba na vodu je prázdna	Naplňte nádobu na vodu
Prístroj nemožno v aplikácii ovládať. Zobrazí sa hlásenie „Hľadám. ...“ „Nenájdené“	Prístroj je blokovaný iným smartfónom	Zatvorte aplikáciu na druhom smartfóne
LED AUTO pulzuje	Požadovaná vlhkosť vzduchu je dosiahnutá alebo prekročená	nie je nutné
Aktuálna indikácia pri ovládaní bliká	Obsluha je zablokovaná	V aplikácii deaktivujte funkciu LOCK
Indikátor zostáva tmavý	Jas LED indikátorov bol v aplikácii silne znížený	Zvýšte v aplikácii jas LED indikátorov

## **NAVODILA ZA UPORABO BONECO H400**

## KAZALO VSEBINE

<b>Obseg dobave</b>	<b>368</b>
Razpoložljivost pribora	368
<b>Pregled in poimenovanje delov</b>	<b>369</b>
<b>Tehnični podatki</b>	<b>370</b>
<b>Prvo čiščenje</b>	<b>370</b>
<b>Pred uporabo</b>	<b>371</b>
<b>Ročno upravljanje</b>	<b>372</b>
O ročnem upravljanju	372
Način »AUTO«	372
Prilagojeni način »AUTO«	372
Vklop in izklop	372
Ročno krmiljenje	373
<b>Različni načini delovanja</b>	<b>374</b>
Hibridni način delovanja (»Hybrid«)	374
LED-dioda načina delovanja »Hybrid«	374
Samo vlaženje (»Humidifier«)	374
LED-dioda načina delovanja »Humidifier«	374
Samo čiščenje	374
LED-dioda načina delovanja »Purifier«	374
<b>Posoda za dišave</b>	<b>375</b>
Osnove	375
Uporaba	375

<b>Kaj vam omogoča aplikacija BONECO</b>	<b>376</b>
O aplikaciji BONECO	376
Funkcije	376
Aplikacija BONECO za iOS	376
Aplikacija BONECO za Android	376
<b>Povezovanje z aplikacijo</b>	<b>377</b>
Priprava	377
Povezovanje	377
<b>Pomen statusne LED-diode</b>	<b>378</b>
<b>Napotki za čiščenje</b>	<b>379</b>
O čiščenju	379
Priporočeni intervali čiščenja	379
<b>Čiščenje naprave</b>	<b>380</b>
Demontaža in čiščenje	380
<b>Čiščenje vlažilne obloge AW200</b>	<b>381</b>
O vlažilni oblogi AW200	381
Čiščenje v pralnem stroju	381
Čiščenje z ročnim pranjem	381
<b>Čiščenje predfiltra</b>	<b>382</b>
O predfiltru	382
Čiščenje predfiltra	382

<b>Menjava pribora</b>	<b>383</b>
Menjava vložka A7017 Ionic Silver Stick*	383
Menjava filtra za cvetni prah AH300	383
Razpoložljivost pribora	383
<b>Napotki za uporabo in odpravljanje napak</b>	<b>384</b>

## OBSEG DOBAVE

### ZDRAV ZNAK SPADA MED OSNOVNE ČLOVEKOVE POTREBE:

malo je stvari, na katere reagiramo tako občutljivo kot na slab zrak. Kljub temu pa mnogi posvečajo kakovosti zraka premalo pozornosti. To vpliva na zdravje in na kakovost življenja. Zato nas zelo veseli, da boste s svojo napravo TOP-BONECO izpolnili osnovno potrebo po zdravem znaku v prostoru zase in za svoje bližnje.

### RAZPOLOŽLJIVOST PRIBORA

Nadomestne dele za iztrošeni in dodatni pribor lahko kupite:

- pri specializiranem trgovcu z izdelki BONECO,
- na naslovu [www.shop.boneco.com](http://www.shop.boneco.com) ali
- neposredno v aplikaciji »BONECO healthy air«.

### OBSEG DOBAVE

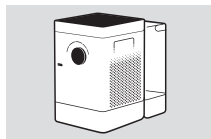

BONECO H400

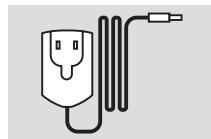

Napajalnik



Hitri priročnik

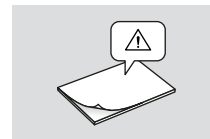

Varnostna navodila



## PREGLED IN POIMENOVANJE DELOV

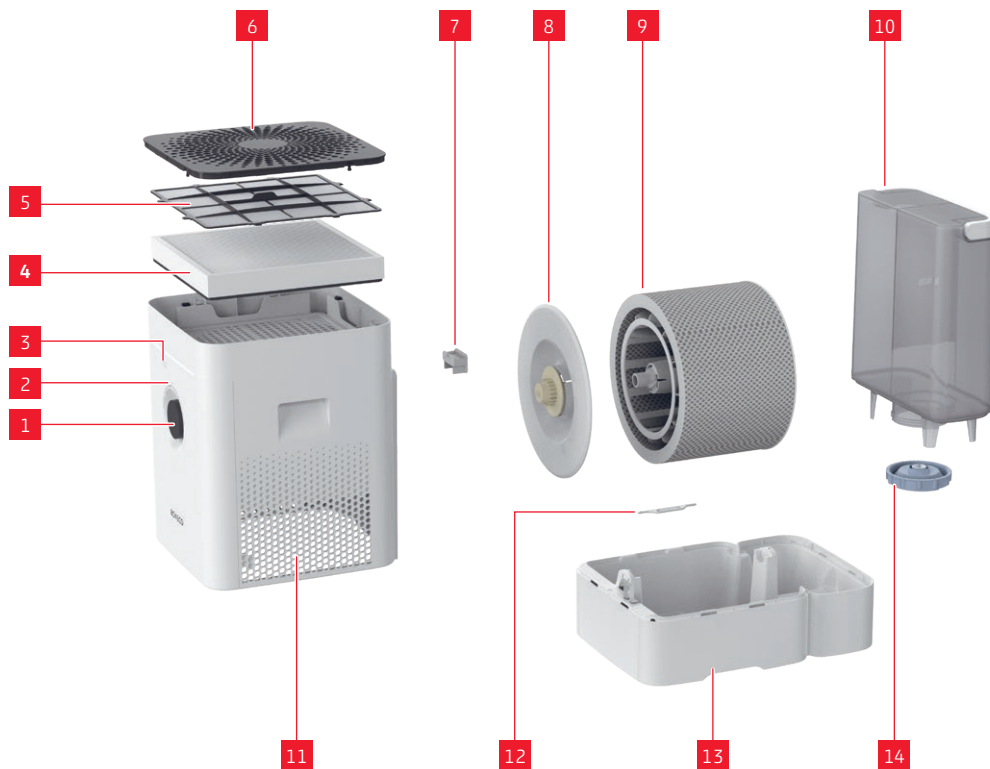

### LEGENDA

- |    |                             |
|----|-----------------------------|
| 1  | Vklop / izklop, zmogljivost |
| 2  | Statusna LED-dioda          |
| 3  | Merilnik vlažnosti          |
| 4  | AH300 filter za cvetni prah |
| 5  | Predfilter                  |
| 6  | Pokrov / dovod zraka        |
| 7  | Posoda za dišave*           |
| 8  | Boben*                      |
| 9  | AW200 vlažilna obloga**     |
| 10 | Posoda za vodo              |
| 11 | Izstop zraka                |
| 12 | A7017 Ionic Silver Stick®   |
| 13 | Vodno korito*               |
| 14 | Pokrov posode za vodo       |

\* Pralno v pomivalnem stroju pri temperaturah do 50 °C

\*\* Pralno v pralnem stroju pri temperaturah do 40 °C

## TEHNIČNI PODATKI

### TEHNIČNI PODATKI\*

<b>Tipška oznaka</b>	BONECO H400
<b>Omrežna napetost</b>	100–240 V ~ 50/60 Hz
<b>Poraba moči</b>	4.2 – 11.6 W
<b>Zmogljivost vlaženja do</b>	400 g/h**
<b>Delci CADR</b>	100 m <sup>3</sup> / h
<b>Primerno za prostore velikosti do</b>	60 m <sup>2</sup> /150 m <sup>3</sup>
<b>Prostornina posode maks.</b>	12 litrov
<b>Dimenzije D×Š×V</b>	280 × 400 × 465 mm
<b>Teža prazne naprave</b>	6,77 kg
<b>Glasnost med delovanjem</b>	25–55 dB(A)**

\* Pridržujemo si pravico do sprememb

\*\* Pri 230 V ~ 50 Hz

## PRVO ČIŠČENJE



Ostanki iz proizvodnje v vodnem koritu ali v posodi za vodo lahko vplivajo na kakovost vode. Vodno korito in (če obstaja) posodo za vodo morate zato pred prvo uporabo očistiti s toplo vodo in detergentom. Vodno korito in (če obstaja) vodno posodo nato temeljito sperite pod tekočo vodo.

## PRED UPORABO



## ROČNO UPRAVLJANJE

### O ROČNEM UPRAVLJANJU

Za udobno ročno upravljanje lahko uporabite vrtljivo stikalo na sprednji strani. Aplikacija BONECO ponuja dodatne in obsežne možnosti za upravljanje in avtomatizacijo naprave BONECO.

### NAČIN »AUTO«

Če naprave BONECO še niste upravljali z aplikacijo BONECO in jo vklapljate prvič, bo naprava začela delovati v načinu »AUTO«. Naprava je prednastavljena na ciljno relativno vlažnost 50 odstotkov. Moč delovanja se samodejno prilagaja trenutni vlažnosti zraka: bolj suh kot je zrak, večja je stopnja zmogljivosti.

Ko je prednastavljena ciljna vlažnost zraka presežena, naprava preide v način pripravljenosti, ki ga označuje utripajoča LED-dioda:



Ko je dejanska vlažnost spet manjša od nastavljene vrednosti, naprava BONECO nadaljuje z delovanjem.

### PRILAGOJENI NAČIN »AUTO«

Če ste napravo BONECO že upravljali z aplikacijo BONECO in ste nastavili drugo vrednost vlažnosti zraka, se ta vrednost samodejno prevzame ob vklopu.

### VKLOP IN IZKLOP

1. Enkrat na kratko pritisnite na vrtljivo stikalo, da vključite napravo BONECO.



Naprava je ob vklopu vedno v načinu »AUTO«. Aktivni način »AUTO« lahko prepoznate po svetlobi majhne LED-diode nad vrtljivim stikalom.



2. Za izklop naprave BONECO v načinu »AUTO« enkrat na kratko pritisnite na vrtljivo stikalo.

## ROČNO UPRAVLJANJE (NADALJEVANJE)

### ROČNO KRMILJENJE

1. Enkrat na kratko pritisnite na vrtljivo stikalo, da vklojučite napravo BONECO.



Naprava je ob vklopu vedno v načinu »AUTO«.

2. Zmogljivost prilagodite svojim potrebam tako, da nastavite vrtljivo stikalo na želeno stopnjo od 1 do 6. Tako boste zapustili način »AUTO« (LED-dioda »AUTO« ugasne).



Izbrana stopnja zmogljivosti je enaka številu prižganih LED-diod nad vrtljivim stikalom.



3. Enkrat na kratko pritisnite na vrtljivo stikalo, da zapustite ročni način in vnovič aktivirate način »AUTO«.
4. Za izklop naprave BONECO še enkrat pritisnite na vrtljivo stikalo.



Ko zapustite način »AUTO«, naprava BONECO nadaljuje z izbrano stopnjo zmogljivosti, dokler se ne izprazni korito za vodo – ne glede na dejansko vlažnost zraka.

## RAZLIČNI NAČINI DELOVANJA

### HIBRIDNI NAČIN DELOVANJA »HYBRID«

Naprava BONECO združuje dve funkciji.

- Filter za cvetni prah AH300 iz zraka odstranjuje cvetni prah, hišni prah in fin prah.
- Vlažilna obloga skrbi za vlaženje zraka v prostoru.

Za najboljše rezultate mora naprava BONECO istočasno vlažiti in čistiti zrak. Ne glede na to lahko uporabljate tudi samo eno od obeh funkcij.

### LED-DIODA NAČINA DELOVANJA »HYBRID«



### SAMO VLAŽENJE »HUMIDIFIER«

Priporočamo vam, da napravo BONECO tudi pozimi uporabljate z vstavljenim filtrom za cvetni prah AH300, saj razen cvetnega prahu iz zraka odstranjuje tudi hišni prah. Če želite uporabljati napravo brez filtra za cvetni prah AH300, preprosto vzemite filter iz držala in v aplikaciji BONECO izberite način delovanja »Humidifier«.



Ko odstranite filter za cvetni prah AH300, se zaradi večje pretočnosti zraka poveča tudi maksimalna zmogljivost vlažilnika.

### LED-DIODA NAČINA DELOVANJA »HUMIDIFIER«



### SAMO ČIŠČENJE

Zrak je poleti običajno dovolj vlažen, toda alergikom dela težave pelod oz. cvetni prah. Če želite uporabljati samo čistilni učinek filtra za cvetni prah AH300, napravo BONECO z aplikacijo BONECO preklopite v način delovanja »Purifier« ter iz naprave odstranite vodo in boben.

### LED-DIODA NAČINA DELOVANJA »PURIFIER«



## POSODA ZA DIŠAVE

### OSNOVE

V posodo za dišave na zadnji strani lahko dodajate običajne dišave in eterična olja.

 Dišav ne dodajajte neposredno v korito za vodo, saj lahko s tem napravo BONECO poškodujete oziroma zmanjšate njeno zmogljivost. Teh poškodb garancija ne krije.



 Posodo za dišave lahko perete v pomivalnem stroju. Pri pranju upoštevajte, da temperatura ne sme preseči 50 °C.

### UPORABA

1. Odstranite posodo za vodo.



2. Pritisnite na zadnjo stran posode za dišave, da odstranite predal.



3. Na polsteni vložek v predalu nakapajte dišavo po izbiri.



4. Ponovno vstavite posodo za dišave.



5. Ponovno vstavite posodo za vodo.



## KAJ VAM OMOGOČA APLIKACIJA BONECO

### O APLIKACIJI BONECO

Aplikacija »BONECO healthy air« vam omogoča razširjeno upravljanje naprave BONECO tako, da boste v celoti izkoristili njen potencial. Aplikacija ponuja funkcije kot so časovnik, vnos vlažnosti zraka in menjavanje med različnimi programi. Poleg tega vas opominja na intervale čiščenja in druge ponavljajoče se naloge.

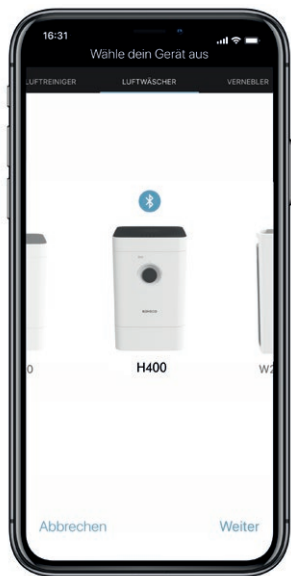

### FUNKCIJE

Programi	Vnaprej definirane nastavitve za pogoste situacije
Način »Baby«	Naprava uporablja stopnje ventilatorja od 1 do 4 in vlažnost zraka se poveča na 60 %
Način »Sleep«	Naprava uporablja samo stopnjo ventilatorja 1, prednastavljena pa je ciljna vlažnost zraka 45 %
Higrostat	Določitev želene vlažnosti zraka
Dimmer (zatemnilno stikalo)	Nastavitev svetlosti statusne LED-diode
Vvreme	Prikaz trenutnega vremena in zunanje temperature
ON-Timer (časovnik vklopa)	Naprava se vključi po določenem času
OFF-Timer (časovnik izklopa)	Naprava se izključi po določenem času
Pribor in potrošni material	Pomoč pri nakupu in dodatne informacije

### APLIKACIJA BONECO ZA IOS

Aplikacijo poiščite v trgovini App Store s ključnimi besedami »BONECO healthy air« ali poskenirajte spodnjo kodo QR.



### APLIKACIJA BONECO ZA ANDROID

Aplikacijo poiščite v trgovini Google Play Store s ključnimi besedami »BONECO healthy air« ali poskenirajte spodnjo kodo QR.





## POVEZOVANJE Z APLIKACIJO

### PRIPRAVA

Poskrbite, da bo na vašem pametnem telefonu aktivirana funkcija Bluetooth. Pri povezovanju pazite, da bo pametni telefon v istem prostoru, kjer je naprava BONECO.

Po uspešni vzpostavitvi povezave lahko napravo BONECO upravljate s pametnim telefonom v istem prostoru ali celo v sosednjih prostorih. Največja razdalja med pametnim telefonom in napravo BONECO je odvisna od lastnosti objekta.

### POVEZOVANJE

1. Preverite, da je na vašem pametnem telefonu aktivirana funkcija Bluetooth.
2. Odprite aplikacijo BONECO.
3. Sledite navodilom v aplikaciji.

## POMEN STATUSNE LED-DIODE

### LED-DIODA SVETI NEPREKINJENO V BELI, MODRI ALI ZELENI BARVI

Statusna LED-dioda med normalnim delovanjem sveti neprekinjeno v barvi trenutnega načina delovanja. Stopnjo zmogljivosti prikazuje število svetlečih segmentov obroča iz LED-diod.



### LED-DIODA UTRIPA V MODRI IN BELI BARVI

Utripajoča LED-dioda pomeni, da je bila presežena ciljna vlažnost zraka v samodejnem načinu; naprava je zdaj v načinu pripravljenosti. Naprava nadaljuje z delovanjem, ko vrednost vlažnosti zraka spet pade pod ciljno vrednost.



### LED-OBROČ UTRIPA V MODRI BARVI

Utripanje šestih LED-diod v obliki obroča v modri barvi pomeni, da je naprava BONECO pripravljena za povezavo s pametnim telefonom prek Bluetootha.



### LED-DIODA UTRIPA V RDEČI BARVI

Če sveti rdeča LED-dioda, je posoda za vodo prazna. Posodo za vodo napolnite s svežo, hladno vodo iz pipe.



## NAPOTKI ZA ČIŠČENJE

### O ČIŠČENJU

Za nemoteno in higiensko delovanje je obvezno redno vzdrževanje in čiščenje naprave.

Priporočeni intervali čiščenja in vzdrževanja so odvisni od kakovosti zraka in vode ter od časa delovanja.

Za ročno čiščenje priporočamo uporabo mehke krpe, detergenta za posodo in krtače.



Pred čiščenjem odklopite napravo BONECO iz električnega omrežja! Neupoštevanje teh navodil lahko vodi do smrtne nevarnosti zaradi električnega udara!



Pri čiščenju bobna in posode za vodo v pometalnem stroju temperatura ne sme preseči 50 °C, saj se lahko sicer deformirajo deli iz umetne mase.

### PRIPOROČENI INTERVALI ČIŠČENJA

Interval	Ukrep
po treh dneh od zadnje uporabe	Izpraznite korito in posodo za vodo in ju napolnite s svežo vodo
vsaka 2 tedna	Očistite korito za vodo, boben in vlažilno oblogo AW200 Čiščenje predfiltra
letno	Menjava vložka A7017 Ionic Silver Stick* Očistite ventilator in notranjost

## sl ČIŠČENJE NAPRAVE

### DEMONTAŽA IN ČIŠČENJE

1. Snemite zgornji del naprave BONECO.



2. Odstranite bobnen z vlažilno oblogo AW200.



3. Odstranite vložek A7017 Ionic Silver Stick\*.



4. Popustite oba vijaka na bobnu, da se bobnen sprosti. Pri tem upoštevajte oznake na zunanji strani plošče.



5. Snemite vlažilno oblogo AW200 z bobna.



6. Vodno korito in bobnen očistite ročno ali v pomivalnem stroju pri največ 50 °C.



7. Notranjost posode za vodo temeljito očistite z običajnim detergentom, ročno ali s čistilno krtačo.



8. Pokrov posode za vodo očistite z običajnim detergentom in s čistilno krtačo.



9. Sestavite napravo BONECO tako, da sledite korakom v nasprotnem vrstnem redu.

## ČIŠČENJE VLAŽILNE OBLOGE AW200

### O VLAŽILNI OBLOGI AW200

Vlažilno oblogo AW200 lahko perete v pralnem stroju. Uporabljajte običajni pralni prašek.

Priporočamo vam, da vlažilno oblogo AW200 perete posebej in v vreči za perilo, saj se lahko sicer nanjo primejo vlakna od ostalih kosov perila.

Pri ponovnem vstavljanju očiščene vlažilne obloge AW200 pazite na njen pravi položaj na bobnu:



### ČIŠČENJE V PRALNEM STROJU

Vlažilno oblogo AW200 lahko perete v pralnem stroju. Dodajte običajen pralni prašek.



Vlažilno oblogo AW200 je dovoljeno prati pri največ 40 °C.



Vlažilne obloge AW200 ne sušite v sušilnem stroju.



### ČIŠČENJE Z ROČNIM PRANJEM

1. Vlažilno oblogo AW200 temeljito povaljajte v topli vodi z dodatkom malo sredstva za pomivanje.



2. Vlažilno oblogo AW200 izpirajte z mlačno in čisto vodo, dokler pena popolnoma ne izgine.
3. Preden vlažilno oblogo AW200 nataknete na boben, počakajte, da se posuši.

## sl ČIŠČENJE PREDFILTRA

### O PREDFILTRU

Predfilter čisti zrak grobih delcev umazanije. Predfilter očistite, če je prašen ali onesnažen.

### ČIŠČENJE PREDFILTRA

1. Pritisnite na vse štiri vogale pokrova, da ga sprostite.



2. Odstranite predfilter tako, da potegnete navzgor jeziček na sredini.



3. Predfilter s krtačo za čiščenje očistite pod tekočo vodo.



4. S krpo posušite predfilter.



5. Vstavite predfilter v napravo.



6. Namestite pokrov.



## MENJAVA PRIBORA

### MENJAVA VLOŽKA A7017 IONIC SILVER STICK®

Vložek A7017 Ionic Silver Stick® izkorišča protimikrobno delovanje srebra in tako znatno izboljšuje čistočo vode. Vložek deluje takoj, ko pride v stik z vodo – tudi če je naprava BONECO izključena.

Za trajno protimikrobno delovanje je treba vložek A7017 Ionic Silver Stick® zamenjati enkrat letno.



Izrabljeni vložek A7017 Ionic Silver Stick® lahko odstranite skupaj z običajnimi gospodinjskimi odpadki.

### MENJAVA FILTRA ZA CVETNI PRAH AH300

Filtra za cvetni prah AH300 ni mogoče čistiti.

- Nabiranje umazanije je normalno in je povezano s funkcijo filtra za cvetni prah AH300.
- Za ohranitev čistilne funkcije filter za cvetni prah AH300 zamenjajte vsako leto.
- Izrabljeni filter AH300 lahko odstranite skupaj z gospodinjskimi odpadki.

### RAZPOLOŽLJIVOST PRIBORA

Nadomestne dele za iztrošeni in dodatni pribor lahko kupite:

- pri specializiranem trgovcu z izdelki BONECO,
- na naslovu [www.shop.boneco.com](http://www.shop.boneco.com) ali
- neposredno v aplikaciji »BONECO healthy air«.

## NAPOTKI ZA UPORABO IN ODPRAVLJANJE NAPAK

Težava	Možen vzrok	Ukrep
Neprijeten vonj v zraku	Postana voda v posodi za vodo	Izpraznite posodo za vodo, očistite napravo in vlažilno oblogo AW200
LED-dioda AUTO na napravi utripa v rdeči barvi	Posoda za vodo je prazna	Napolnite posodo za vodo
V aplikaciji ni mogoče upravljati naprave. Prikaže se sporočilo »Iskanje ...« »Naprava ni dosegljiva«	Napravo je blokiral drug pametni telefon	Zaprte aplikacijo na drugem pametnem telefonu
LED-dioda »AUTO« utripa	Želena vlažnost zraka je dosežena ali presežena	Ni potrebno
Med upravljanjem trenutni prikaz utripa	Upravljanje je blokirano	V aplikaciji deaktivirajte funkcijo »LOCK«
Prikaz ostane temen	Svetlost LED-diod je bila močno zmanjšana v aplikaciji	V aplikaciji povečajte svetilnost LED-diod



## **UPUTE ZA UPORABU BONECO H400**

## SADRŽAJ

<b>Opseg isporuke</b>	<b>388</b>
Raspoloživost pribora	388
<b>Pregled i naziv dijelova</b>	<b>389</b>
<b>Tehnički podaci</b>	<b>390</b>
<b>Prvo čišćenje</b>	<b>390</b>
<b>Puštanje u rad</b>	<b>391</b>
<b>Neautomatsko rukovanje</b>	<b>392</b>
O neautomatskom rukovanju	392
AUTO način rada	392
Prilagođeni AUTO način rada	392
Uključivanje i isključivanje	392
Neautomatsko upravljanje	393
<b>Različiti načini rada</b>	<b>394</b>
Hibridni način rada ("Hybrid")	394
LED način rada "Hybrid"	394
Samo ovlaživanje ("Humidifier")	394
LED način rada "Humidifier"	394
Samo čišćenje	394
LED način rada "Purifier"	394
<b>Spremnik za miris</b>	<b>395</b>
Općenito	395
Upotreba	395

<b>Aplikacija BONECO nudi vam ovo</b>	<b>396</b>
O aplikaciji BONECO	396
Opseg djelovanja	396
Aplikacija BONECO za iOS	396
Aplikacija BONECO za Android	396
<b>Povezivanje s aplikacijom</b>	<b>397</b>
Pripreme	397
Povezivanje	397
<b>Značenje statusne LED lampice</b>	<b>398</b>
<b>Napomene za čišćenje</b>	<b>399</b>
O čišćenju	399
Preporučeni intervali čišćenja	399
<b>Čišćenje uređaja</b>	<b>400</b>
Demontaža i čišćenje	400
<b>Pranje AW200 podloge isparivača</b>	<b>401</b>
O AW200 podlozi isparivača	401
Pranje u perilici rublja	401
Ručno pranje	401
<b>Čišćenje predfiltra</b>	<b>402</b>
O predfiltru	402
Čišćenje predfiltra	402

<b>Zamjena pribora</b>	<b>403</b>
Zamjena A7017 Ionic Silver Stick®	403
Zamjena AH300 filtra za pelud	403
Raspoloživost pribora	403
<b>Upute za rad i uklanjanje smetnje</b>	<b>404</b>

## OPSEG ISPORUKE

### ZDRAV ZRAK JE OSNOVNA POTREBA:

Na malo toga reagiramo tako osjetljivo kao na loš zrak. Pa ipak, mnogi ljudi posvećuju premalo pozornosti kakvoći zraka. To utječe na zdravlje i kvalitetu života. Drago nam je da ste sa svojim uređajem TOP-BONECO zadovoljili svoje osnovne potrebe i onih drugih za zdravim zrakom u prostoriji.

### RASPOLOŽIVOST PRIBORA

Rezervni pribor za istrošen i dodatan pribor možete dobiti:

- kod svog BONECO trgovca
- na [www.shop.boneco.com](http://www.shop.boneco.com) ili
- izravno putem aplikacije "BONECO healthy air".

### OPSEG ISPORUKE

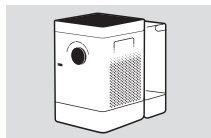

BONECO H400

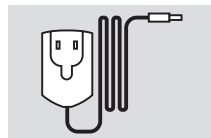

Mrežni adapter



Brze upute

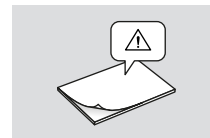

Sigurnosne napomene

## PREGLED I NAZIV DIJELOVA

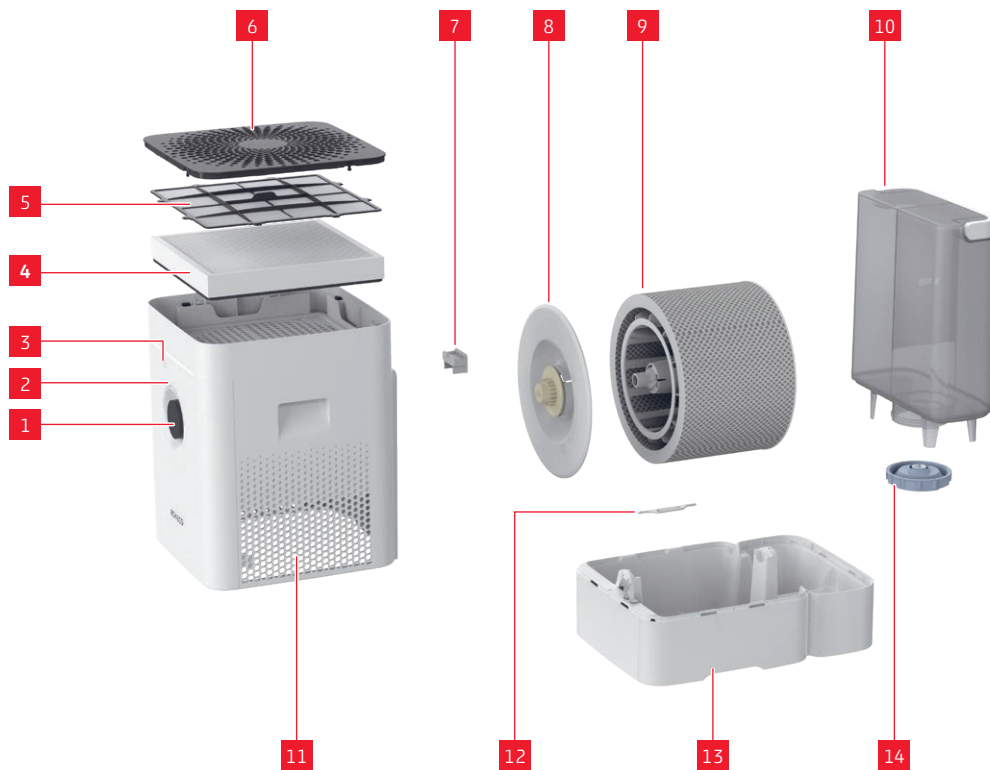

### LEGENDE

- |    |                                       |
|----|---------------------------------------|
| 1  | Uključeno / isključeno, stupanj snage |
| 2  | Statusna LED lampica                  |
| 3  | Higrometar                            |
| 4  | AH300 filtar za pelud                 |
| 5  | Predfiltrar                           |
| 6  | Poklopac / otvor za zrak              |
| 7  | Spremnik za miris*                    |
| 8  | Bubanj*                               |
| 9  | AW200 podloga isparivača**            |
| 10 | Spremnik za vodu                      |
| 11 | Izlaz zraka                           |
| 12 | A7017 Ionic Silver Stick®             |
| 13 | Korito za vodu*                       |
| 14 | Poklopac spremnika za vodu            |

\* Može se prati u perilici posuda na temperaturi do 50 °C

\*\* Može se prati u perilici rublja na temperaturi do 40 °C

## TEHNIČKI PODACI

### TEHNIČKI PODACI\*

<b>Tipaska oznaka</b>	BONECO H400
<b>Mrežni napon</b>	100 - 240 V ~ 50 / 60 Hz
<b>Potrošnja struje</b>	4.2 - 11.6 W
<b>Učinek vlaženja do</b>	400 g / h**
<b>Čestice CADR</b>	100 m <sup>3</sup> / h
<b>Pogodno za veličine prostorija do</b>	60 m <sup>2</sup> / 150 m <sup>3</sup>
<b>Kapacitet maks.</b>	12 litara
<b>Dimenzije D×Š×V</b>	280 × 400 × 465 mm
<b>Težina u praznom stanju</b>	6,77 kg
<b>Glasnoća pri radu</b>	25 - 55 dB(A)**

\* Zadržavamo pravo na izmjene

\*\* Pri 230 V ~ 50 Hz

## PRVO ČIŠĆENJE

 Proizvodni ostaci na koritu za vodu ili u spremniku za vodu mogu utjecati na kvalitetu vode. Stoga prije prve uporabe morate očistiti korito za vodu i spremnik za vodu (ako postoji) toplom vodom i sredstvom za pranje posuda. Zatim temeljito isperite korito za vodu i spremnik za vodu (ako postoji) pod mlazom vode.

## PUŠTANJE U RAD



## NEAUTOMATSKO RUKOVANJE

### O NEAUTOMATSKOM RUKOVANJU

Neautomatsko rukovanje moguće je okretnom sklopkom na prednjoj strani. Aplikacija BONECO nudi dodatne, opsežne mogućnosti upravljanje i automatizacije uređaja BONECO.

### AUTO NAČIN RADA

Ako nikada niste upravljali uređajem BONECO s pomoću aplikacije BONECO i prvi put ga uključite, on se pokreće u AUTO načinu rada. Uređaj je unaprijed postavljen na relativnu zadanu vlažnost zraka od 50 posto. Stupanj snage automatski se podešava na trenutačnu vlažnost zraka. Što je zrak suši, to je viši stupanj snage.

Ako je unaprijed zadana vlažnost zraka premašena, uređaj će se prebaciti u stanje pripravnosti, prepoznatljivo po pulsirajućoj LED lampici:



Ako postavljena vlažnost zraka nije postignuta, uređaj BONECO nastavlja svoju aktivnost.

### PRILAGOĐENI AUTO NAČIN RADA

Ako ste već upravljali uređajem BONECO s pomoću aplikacije BONECO i postavili drugačiju vlažnost zraka, vrijednost će se prilikom uključivanja automatski primijeniti.

### UKLJUČIVANJE I ISKLJUČIVANJE

1. Jednom kratko pritisnite okretnu sklopku da biste uključili uređaj BONECO.



Uređaj se prilikom uključivanja uvijek nalazi u AUTO načinu rada. Prepoznat ćete AUTO način rada po malo svjetlećoj LED lampici iznad okretnne sklopke.



2. Da biste isključili uređaj BONECO dok se nalazi u AUTO načinu rada, jednom kratko pritisnite okretnu sklopku.



## NEAUTOMATSKO RUKOVANJE (NASTAVAK)

### NEAUTOMATSKO UPRAVLJANJE

1. Jednom kratko pritisnite okretnu sklopku da biste uključili uređaj BONECO.



Uređaj se prilikom uključivanja uvijek nalazi u AUTO načinu rada.

2. Prilagodite snagu svojim potrebama okretanjem okretne sklopke na željeni stupanj od 1 do 6. Time napuštate AUTO način rada (AUTO LED lampica je isključena).



Odabrani stupanj snage prikazuje se brojem svjetlećih LED lampica iznad okretne sklopke.



3. Jednom kratko pritisnite okretnu sklopku da biste napustili ručni način rada i ponovno aktivirali AUTO način rada.
4. Ponovno pritisnite okretnu sklopku da biste isključili uređaj BONECO.

**i** Ako napustite AUTO način rada, uređaj BONECO nastavit će s odabranim stupnjem snage sve dok korito za vodu ne bude prazno, bez obzira na trenutačnu vlažnost zraka.

## RAZLIČITI NAČINI RADA

### HIBRIDNI NAČIN RADA ("HYBRID")

Uređaj BONECO objedinjuje dvije funkcije.

- AH300 filter za pelud uklanja pelud, kućnu i finu prašinu iz zraka.
- Putem podloge isparivača ozračuje se zrak u prostoriji.

Najbolje rezultate postići ćete kada uređaj BONECO zrak istovremeno ovlažuje i čisti. Ipak, moguće je koristiti samo jednu od te dvije funkcije.

### LED NAČIN RADA "HYBRID"



### SAMO OVLAŽIVANJE ("HUMIDIFIER")

Preporučujemo upotrebu uređaja BONECO i zimi s postavljenim AH300 filtrom za pelud jer, osim peludi, iz zraka filtrira i kućnu prašinu. Da biste upotrebljavali uređaj bez AH300 filtra za pelud, jednostavno izvadite filter iz držača i prebacite ga u način rada "Humidifier" s pomoću aplikacije BONECO.



Ako izvadite AH300 filter za pelud, povećat će se maksimalni učinak vlaženja jer postićete bolji protok zraka.

### LED NAČIN RADA "HUMIDIFIER"



### SAMO ČIŠĆENJE

Ljeti je vlažnost u zraku obično dovoljno visoka, ali pelud alergičarima uzrokuje poteškoće. Ako želite upotrijebiti samo učinak čišćenja AH300 filtra za pelud, prebacite uređaj BONECO s pomoću BONECO aplikacije u način rada "Purifier" te uklonite vodu i izvadite bubanj iz uređaja.

### LED NAČIN RADA "PURIFIER"



## SPREMNIK ZA MIRIS

### OPĆENITO

U spremnik za miris na stražnjoj strani uređaja možete dodati uobičajena mirisna i eterična ulja.

 Nemojte dodavati mirise izravno u korito za vodu jer može utjecati na učinak uređaja BONECO ili ga čak oštetiti. Jamstvo ne pokriva takva oštećenja.



 Spremnik za miris može se prati u perilici posuđa. Temperatura ne smije biti viša od 50 °C.

### UPOTREBA

1. Izvadite spremnik za vodu.



2. Na stražnjoj strani pritisnite spremnik za miris kako biste izvadili ladicu.



3. Uložak od filca u ladici nakapajte mirisnim uljem po svom izboru.



4. Ponovno umetnite spremnik za miris.



5. Ponovno umetnite spremnik za vodu.



## APLIKACIJA BONECO NUDI VAM OVO

### O APLIKACIJI BONECO

Aplikacija "BONECO healthy air" upotrebljava se za napredno upravljanje uređajem BONECO i omogućuje vam da iskoristite sav njegov potencijal. Aplikacija nudi funkcije poput brojača vremena, prikaza vlažnosti zraka ili promjenu između različitih programa. Osim toga, podsjetit će vas na intervale čišćenja i druge ponavljajuće zadatke.

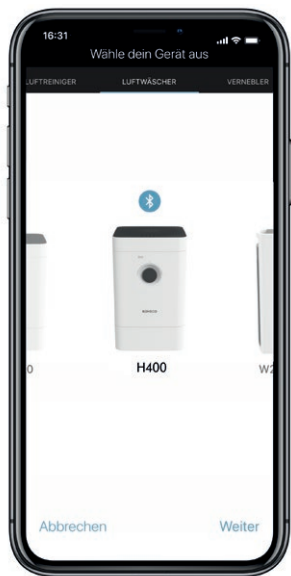

### OPSEG DJELOVANJA

Programi	Unaprijed definirane postavke za uobičajene situacije
Način rada baby	Uređaj upotrebljava stupnjeve ventilatora 1 do 4 i povećava vlažnost zraka na 60 %
Stanje mirovanja	Uređaj upotrebljava samo stupanj ventilatora 1 i unaprijed je postavljena zadana vlažnost zraka od 45 %
Higrostat	Određivanje željenog ovlaživanja zraka
Regulator svjetla	Namještanje svjetline statusne LED lampice
Vrijeme	Prikazuje trenutno vrijeme i vanjsku temperaturu
Timer za uključivanje	Uređaj se nakon određenog vremena uključuje
Timer za isključivanje	Uređaj se nakon određenog vremena isključuje
Pribor i potrošni materijal	Pomaže pri kupnji i pruža dodatne informacije

### APLIKACIJA BONECO ZA IOS

U trgovini aplikacija App Store potražite "BONECO healthy air" ili skenirajte QR kod koji se nalazi u nastavku.



### APLIKACIJA BONECO ZA ANDROID

U trgovini aplikacija Google Play Store potražite "BONECO healthy air" ili skenirajte QR kod koji se nalazi u nastavku.



## POVEZIVANJE S APLIKACIJOM

### PRIPREME

Provjerite je li Bluetooth aktiviran na vašem pametnom telefonu. Prilikom povezivanja provjerite nalazi li se pametni telefon u istoj prostoriji kao i uređaj BONECO.

Nakon uspješnog povezivanja svojim pametnim telefonom možete upravljati uređajem BONECO iz iste ili čak i susjedne prostorije. Međutim, maksimalna udaljenost između pametnog telefona i uređaja BONECO ovisi o građevnim uvjetima.

### POVEZIVANJE

1. Uvjerite se da je Bluetooth aktiviran na vašem pametnom telefonu.
2. Pokrenite aplikaciju BONECO.
3. Slijedite upute u aplikaciji.

## ZNAČENJE STATUSNE LED LAMPICE

### LED LAMPICA SVIJETLI BIJELO, PLAGO ILI ZELENO

U normalnom radu statusna LED lampica stalno svijetli u boji trenutnog načina rada. Stupanj snage prikazuje se brojem svjetlećih LED lampica iznad prstena.



### LED LAMPICA PULSIRA PLAGO I BIJELO

Pulsirajuća LED lampica pokazuje da je prekoračena zadana vlažnost zraka u automatskom načinu rada; uređaj se sada nalazi u stanju pripravnosti. Rad se nastavlja čim se postigne zadana vlažnost zraka.



### LED PRSTEN TREPERI PLAGO

Kada treperi 6 LED lampica u obliku prstena, uređaj BONECO spreman je za povezivanje s pametnim telefonom putem Bluetootha.



### LED LAMPICA TREPERI CRVENO

Crvena LED lampica treperi kada je spremnik za vodu prazan. Spremnik za vodu napunite svježom, hladnom vodom.



## NAPOMENE ZA ČIŠĆENJE

### O ČIŠĆENJU

Redovito održavanje i čišćenje je preduvjet za nesmetan i higijenski rad.

Preporučeni intervali čišćenja i održavanja variraju ovisno o kvaliteti zraka i vode te o vremenu rada.

Za ručno čišćenje preporučuje se uporaba meke krpe, sredstva za pranje posuđa i četke.

 Prije početka čišćenja uvijek isključite uređaj BONECO iz električne mreže! U slučaju nepridržavanja to može prouzročiti električni udar i ugroziti život!

 Pri pranju bubnja i korita za vodu u perilici posuđa temperatura ne smije biti viša od 50 °C jer se inače mogu deformirati plastični dijelovi.

### PREPORUČENI INTERVALI ČIŠĆENJA

Interval	Mjera
Od trećeg dana bez rada	Pražnjenje korita za vodu i spremnika za vodu i punjenje svježom vodom
Svaka 2 tjedna	Čišćenje korita za vodu, bubnja i AW200 podloge isparivača Čišćenje predfiltra
Godišnje	Zamjena A7017 Ionic Silver Stick* Čišćenje ventilatora i unutrašnjosti uređaja

## ČIŠĆENJE UREĐAJA

### DEMONTAŽA I ČIŠĆENJE

1. Skinite gornji dio uređaja BONECO.



2. Izvadite bubanj s AW200 podlogom isparivača.



3. Izvadite A7017 Ionic Silver Stick®.



4. Okrenite obje pločice na bubnju kako biste ga otpustili. Pritom pazite na oznake na vanjskoj strani pločice.



5. Skinite AW200 podlogu isparivača s bubnja.



6. Ručno operite korito za vodu i bubanj ili u perilici posuđa na temperaturi od najviše 50 °C.



7. Ručno operite unutrašnjost spremnika za vodu uobičajenim sredstvom za pranje posuđa ili četkom za čišćenje.



8. Očistite poklopac spremnika za vodu uobičajenim sredstvom za pranje posuđa i četkom za čišćenje.



9. Ponovno sastavite uređaj BONECO obrnutim redoslijedom.



## PRANJE AW200 PODLOGE ISPARIVAČA

### O AW200 PODLOZI ISPARIVAČA

AW200 podloga isparivača može se prati u perilici rublja. Upotrebljavajte uobičajeno sredstvo za pranje.

Preporučuje se da stavite AW200 podlogu isparivača u vrećicu za pranje ili da je perete zasebno jer će inače pokupiti labave niti s drugih predmeta za pranje.

Kada nakon čišćenja stavljate AW200 podlogu isparivača na bubanj, pazite na ispravan dosjed:



### PRANJE U PERILICI RUBLJA

isparivača može se prati u perilici rublja. Upotreb-  
ljavajte uobičajeno sredstvo za pranje.



AW200 podloga isparivača smije se prati na temperaturi od najviše 40 °C.



AW200 podlogu isparivača ne sušite u sušilici rublja.



### RUČNO PRANJE

1. Temeljito operite AW200 podlogu isparivača u toploj vodi u koju ste dodali malo sredstva za pranje posuđa.



2. AW200 podlogu isparivača isperite mlakom, svježom vodom da se više ne stvara pjena.
3. Ostavite AW200 podlogu isparivača da se osuši prije ponovnog stavljanja na bubanj.

## ČIŠĆENJE PREDFILTRA

### O PREDFILTRU

Predfilter čisti zrak od krupnih čestica prljavštine. Očistite predfilter kada se je prašnjav ili prljav.

### ČIŠĆENJE PREDFILTRA

1. Zaredom pritisnite sva četiri kuta poklopca da biste ih deblokirali.



2. Izvadite predfilter povlačenjem jezička na sredini prema gore.



3. Operite predfilter četkom za čišćenje pod mlazom vode.



4. Predfilter obrišite krpom.



5. Umetnite predfilter u uređaj.



6. Stavite poklopac.



## ZAMJENA PRIBORA

### ZAMJENA A7017 IONIC SILVER STICK\*

A7017 Ionic Silver Stick\* ima antimikrobni učinak srebra kako bi se znatno poboljšala higijena vode. On počinje djelovati čim dođe u dodir s vodom – čak i kada je isključen uređaj BONECO.

Zamijenite A7017 Ionic Silver Stick\* jednom godišnje kako bi se osigurao antimikrobni učinak.



Istrošeni A7017 Ionic Silver Stick\* možete baciti u kućni otpad.

### ZAMJENA AH300 FILTRA ZA PELUD

AH300 filtar za pelud ne može se čistiti.

- Prljavština je normalna i ukazuje na djelovanje AH300 filtra za pelud.
- AH300 filtar za pelud mijenjajte jednom godišnje da bi se osigurala funkcija čišćenja.
- Istrošeni AH300 filtar za pelud možete baciti u kućni otpad.

### RASPOLOŽIVOST PRIBORA

Rezervni pribor za istrošen i dodatan pribor možete dobiti:

- kod svog BONECO trgovca
- na [www.shop.boneco.com](http://www.shop.boneco.com) ili
- izravno putem aplikacije "BONECO healthy air".

## UPUTE ZA RAD I UKLANJANJE SMETNJE

<b>Problem</b>	<b>Mogući uzrok</b>	<b>Mjera</b>
Zrak je neugodnog mirisa	Odstajala voda u koritu za vodu	Ispraznite korito za vodu, očistite uređaj i AW200 podlogu isparivača
AUTO LED lampica na uređaju treperi crveno	Korito za vodu je prazno	Napunite korito za vodu
Nije moguće upravljanje uređajem putem aplikacije. Pojavljuje se obavijest "Traži ..." "Stanje nije dostupno"	Uređaj je blokiran nekim drugim pametnim telefonom	Zatvorite aplikaciju na drugom pametnom telefonu
AUTO LED lampica pulsira	Postignuta je ili prekoračena željena vlažnost zraka	Nije potrebna
Trenutačni indikator treperi pri rukovanju	Rukovanje je blokirano	U aplikaciji deaktivirajte funkciju ZAKLJUČAVANJE
Indikator ne svijetli	Svjetlina LED lampica u aplikaciji je uvelike smanjena	Povećajte svjetlinu LED lampica u aplikaciji

**ΟΔΗΓΙΕΣ ΧΡΗΣΗΣ  
BONESCO H400**

## ΠΙΝΑΚΑΣ ΠΕΡΙΕΧΟΜΕΝΩΝ

<b>Περιλαμβάνονται</b>	<b>408</b>
Διαθεσιμότητα αξεσουάρ	408
<b>Επισκόπηση και ονομασία των εξαρτημάτων</b>	<b>409</b>
<b>Τεχνικές πληροφορίες</b>	<b>410</b>
<b>Πρώτος καθαρισμός</b>	<b>410</b>
<b>Θέση σε λειτουργία</b>	<b>411</b>
<b>Χειροκίνητος χειρισμός</b>	<b>412</b>
Σχετικά με τον χειροκίνητο χειρισμό	412
Η λειτουργία AUTO	412
Προσαρμοσμένη λειτουργία AUTO	412
Ενεργοποίηση και απενεργοποίηση	412
Χειροκίνητος έλεγχος	413
<b>Οι διάφορες καταστάσεις λειτουργίας</b>	<b>414</b>
Υβριδικός τρόπος λειτουργίας («Hybrid»)	414
LED τρόπου λειτουργίας «Hybrid»	414
Μόνο ύγρανση («Humidifier»)	414
LED τρόπου λειτουργίας «Humidifier»	414
Μόνο καθαρισμός	414
LED τρόπου λειτουργίας «Purifier»	414
<b>Δοχείο αρώματος</b>	<b>415</b>
Βασικά στοιχεία	415
Χρήση	415

<b>Τι σας προσφέρει η εφαρμογή BONECO</b>	<b>416</b>
Σχετικά με την εφαρμογή BONECO	416
Εύρος λειτουργιών	416
Εφαρμογή BONECO για iOS	416
Εφαρμογή BONECO για Android	416
<b>Σύνδεση με την εφαρμογή</b>	<b>417</b>
Προετοιμασίες	417
Ζευγοποίηση	417
<b>Ερμηνεία των LED κατάστασης</b>	<b>418</b>
<b>Υποδείξεις καθαρισμού</b>	<b>419</b>
Σχετικά με τον καθαρισμό	419
Συνιστώμενα διαστήματα καθαρισμού	419
<b>Καθαρισμός συσκευής</b>	<b>420</b>
Αποσυναρμολόγηση και καθαρισμός	420
<b>Καθαρισμός του πλέγματος εξάτμισης AW200 Evaporator mat</b>	<b>421</b>
Σχετικά με το πλέγμα εξάτμισης AW200 Evaporator mat	421
Καθαρισμός στο πλυντήριο ρούχων	421
Καθαρισμός με πλύσιμο στο χέρι	421
<b>Καθαρισμός προφίλτρου</b>	<b>422</b>
Σχετικά με το προφίλτρο	422
Καθαρισμός προφίλτρου	422

<b>Αντικατάσταση αξεσουάρ</b>	<b>423</b>
Αντικατάσταση του A7017 Ionic Silver Stick®	423
Αντικατάσταση φίλτρου γύρης AH300	423
Διαθεσιμότητα αξεσουάρ	423
<b>Υποδείξεις λειτουργίας και επιδιόρθωση βλαβών</b>	<b>424</b>

## ΠΕΡΙΛΑΜΒΑΝΟΝΤΑΙ

### Ο ΥΓΙΕΙΝΟΣ ΑΕΡΑΣ ΕΙΝΑΙ ΜΙΑ ΒΑΣΙΚΗ ΑΝΑΓΚΗ:

Σε λίγα πράγματα αντιδρούμε με τόση ευαισθησία όπως στον αέρα με κακή ποιότητα. Και ωστόσο, πολλοί άνθρωποι δεν δίνουν ιδιαίτερη σημασία στην ποιότητα του αέρα. Αυτό έχει επιπτώσεις στην υγεία και την ποιότητα ζωής. Για αυτό χαϊρόμαστε ιδιαίτερα, καθώς επιλέγοντας αυτή την κορυφαία συσκευή της BONECO δημιουργείτε τις προϋποθέσεις για υγιεινό αέρα για εσάς και το περιβάλλον σας.

### ΔΙΑΘΕΣΙΜΟΤΗΤΑ ΑΞΕΣΟΥΑΡ

Ανταλλακτικά για φθαρμένα ή πρόσθετα αξεσουάρ μπορείτε να βρείτε:

- στο ειδικό κατάστημα της BONECO,
- στην ηλεκτρονική διεύθυνση [www.shop.boneco.com](http://www.shop.boneco.com) ή
- απευθείας μέσω της εφαρμογής «BONECO healthy air».

### ΠΕΡΙΛΑΜΒΑΝΟΝΤΑΙ

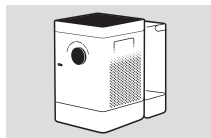

BONECO H400

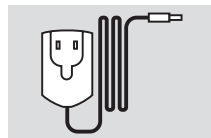

Παροχή ηλεκτρικού  
ρεύματος

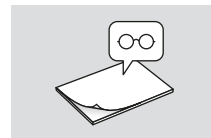

Quick Manual

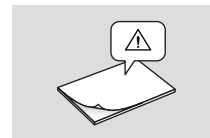

Υποδείξεις ασφαλείας



## ΕΠΙΣΚΟΠΗΣΗ ΚΑΙ ΟΝΟΜΑΣΙΑ ΤΩΝ ΕΞΑΡΤΗΜΑΤΩΝ

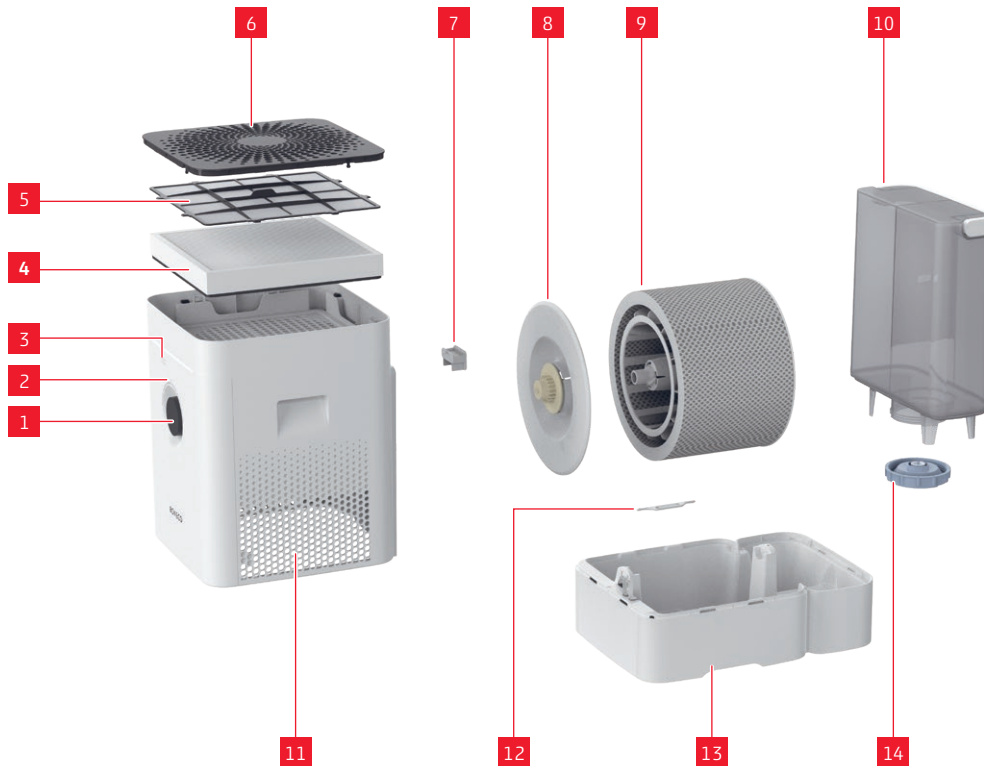

### ΘΡΥΛΟΣ

- |    |   |
|----|---|
| 1  | On/Off, βαθμός απόδοσης                 |
| 2  | LED κατάσταση                           |
| 3  | Υγρόμετρο                               |
| 4  | Φίλτρο γύρης AH300                      |
| 5  | Προφίλτρο                               |
| 6  | Κάλυμμα / εισαγωγή αέρα                 |
| 7  | Δοχείο αρώματος*                        |
| 8  | Τύμπανο*                                |
| 9  | Πλέγμα εξάτμισης AW200 Evaporator mat** |
| 10 | Δοχείο νερού                            |
| 11 | Εξαγωγή αέρα                            |
| 12 | A7017 Ionic Silver Stick®               |
| 13 | Βάση δοχείου νερού*                     |
| 14 | Καπάκι δοχείου νερού                    |

\* Πλένεται στο πλυντήριο πιάτων έως τους 50°C

\*\* Πλένεται στο πλυντήριο ρούχων έως τους 40°C

## ΤΕΧΝΙΚΕΣ ΠΛΗΡΟΦΟΡΙΕΣ

### ΤΕΧΝΙΚΕΣ ΠΛΗΡΟΦΟΡΙΕΣ\*

<b>Όνομασία τύπου</b>	BONECO H400
<b>Τάση δικτύου</b>	100 - 240 V ~ 50 / 60 Hz
<b>Κατανάλωση ρεύματος</b>	4.2 - 11.6 W
<b>Εξερχόμενη υγρασία έως</b>	400 g/h**
<b>Σωματίδια CADR</b>	100 m <sup>3</sup> /h
<b>Κατάλληλο για χώρους έως</b>	60 m <sup>2</sup> / 150 m <sup>3</sup>
<b>Χωρητικότητα δοχείου νερού μέγ.</b>	12 λίτρα
<b>Διαστάσεις Μ × Π × Υ</b>	280 × 400 × 465 mm
<b>Βάρος (άδειο)</b>	6,77 kg
<b>Ένταση ήχου λειτουργίας</b>	25 - 55 dB(A)**

\* Με επιφύλαξη αλλαγών

\*\* Στα 230 V ~ 50 Hz

## ΠΡΩΤΟΣ ΚΑΘΑΡΙΣΜΟΣ

**i** Υπολείμματα που οφείλονται στην παραγωγή στη βάση δοχείου νερού ή στο δοχείο νερού μπορεί να επηρεάσουν την ποιότητα νερού. Για αυτό, η βάση δοχείου νερού και (εφόσον υπάρχει) το δοχείο νερού πρέπει να καθαρίζεται με ζεστό νερό και απορρυπαντικό πιάτων, πριν από την πρώτη χρήση. Ξεπλύνετε στη συνέχεια τη βάση δοχείου νερού και (εφόσον υπάρχει) το δοχείο νερού πολύ καλά κάτω από τρεχούμενο νερό.

## ΘΕΣΗ ΣΕ ΛΕΙΤΟΥΡΓΙΑ

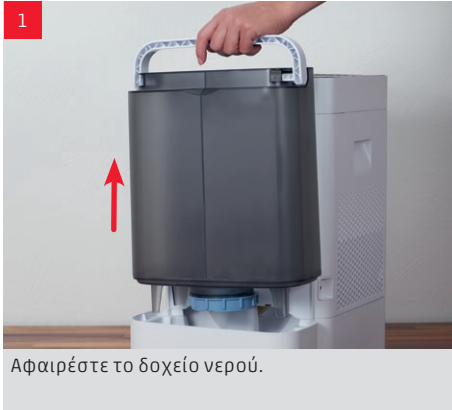

## ΧΕΙΡΟΚΙΝΗΤΟΣ ΧΕΙΡΙΣΜΟΣ

### ΣΧΕΤΙΚΑ ΜΕ ΤΟΝ ΧΕΙΡΟΚΙΝΗΤΟ ΧΕΙΡΙΣΜΟ

Ο χειροκίνητος χειρισμός πραγματοποιείται άνετα με τον περιστρεφόμενο διακόπτη στην μπροστινή πλευρά. Η εφαρμογή BONECO προσφέρει πρόσθετες, ευρείες δυνατότητες για τον έλεγχο και τον αυτοματισμό της συσκευής BONECO.

### Η ΛΕΙΤΟΥΡΓΙΑ AUTO

Αν δεν έχετε χειριστεί ποτέ ως τώρα τη συσκευή BONECO με την εφαρμογή BONECO και την ενεργοποιήσετε για πρώτη φορά, αυτή ξεκινά στη λειτουργία AUTO. Η συσκευή έχει προρρυθμιστεί για σχετική υγρασία στόχο 50 τοις εκατό. Ο βαθμός απόδοσης προσαρμόζεται αυτόματα στην τρέχουσα υγρασία αέρα: Όσο πιο στεγνός είναι ο αέρας, τόσο υψηλότερος είναι ο βαθμός απόδοσης.

Αν ξεπεραστεί η προρρυθμισμένη υγρασία αέρα στόχος, η συσκευή μεταβαίνει στη λειτουργία αναμονής (Stand-by), αυτή αναγνωρίζεται από τη LED που πάλλεται:



Αν παρατηρηθεί υγρασία αέρα χαμηλότερη από την ελάχιστη ρυθμισμένη τιμή, η συσκευή BONECO τίθεται πάλι σε λειτουργία.

### ΠΡΟΣΑΡΜΟΣΜΕΝΗ ΛΕΙΤΟΥΡΓΙΑ AUTO

Αν έχετε ήδη χειριστεί τη συσκευή BONECO με την εφαρμογή BONECO και έχετε ρυθμίσει μια άλλη υγρασία αέρα, υιοθετείται αυτή η τιμή αυτόματα κατά την ενεργοποίηση.

### ΕΝΕΡΓΟΠΟΙΗΣΗ ΚΑΙ ΑΠΕΝΕΡΓΟΠΟΙΗΣΗ

1. Πιέστε μία φορά σύντομα τον περιστρεφόμενο διακόπτη, για να ενεργοποιήσετε τη συσκευή BONECO.



Η συσκευή βρίσκεται πάντα στη λειτουργία AUTO κατά την ενεργοποίηση. Αναγνωρίζετε την ενεργή λειτουργία AUTO από τη μικρή LED πάνω από τον περιστρεφόμενο διακόπτη που ανάβει.



2. Για να απενεργοποιήσετε τη συσκευή BONECO, ενώ βρίσκεται στη λειτουργία AUTO, πιέστε μία φορά σύντομα τον περιστρεφόμενο διακόπτη.

## ΧΕΙΡΟΚΙΝΗΤΟΣ ΧΕΙΡΙΣΜΟΣ (ΣΥΝΕΧΕΙΑ)

### ΧΕΙΡΟΚΙΝΗΤΟΣ ΕΛΕΓΧΟΣ

1. Πιέστε μία φορά σύντομα τον περιστρεφόμενο διακόπτη, για να ενεργοποιήσετε τη συσκευή BONECO.



Η συσκευή βρίσκεται πάντα στη λειτουργία AUTO κατά την ενεργοποίηση.

2. Προσαρμόστε την απόδοση στις ανάγκες σας, θέτοντας τον περιστρεφόμενο διακόπτη στην επιθυμητή βαθμίδα από 1 έως 6. Έτσι αφήνετε τη λειτουργία AUTO (η LED για τη λειτουργία AUTO είναι απενεργοποιημένη).



Ο επιλεγμένος βαθμός απόδοσης υποδεικνύεται από τον αριθμό των LED που ανάβουν πάνω από τον περιστρεφόμενο διακόπτη.



3. Πιέστε μία φορά σύντομα τον περιστρεφόμενο διακόπτη, για να βγείτε από τον χειροκίνητο τρόπο λειτουργίας και να ενεργοποιήσετε ξανά τη λειτουργία AUTO.
4. Πιέστε μία φορά ακόμα τον περιστρεφόμενο διακόπτη, για να απενεργοποιήσετε τη συσκευή BONECO.

**i** Αν αφήσετε τη λειτουργία AUTO, η συσκευή BONECO συνεχίζει στον επιλεγμένο βαθμό απόδοσης, μέχρι να αδειάσει η βάση δοχείου νερού - ανεξάρτητα από το πόση είναι η τρέχουσα υγρασία αέρα.

## ΟΙ ΔΙΑΦΟΡΕΣ ΚΑΤΑΣΤΑΣΕΙΣ ΛΕΙΤΟΥΡΓΙΑΣ

### ΥΒΡΙΔΙΚΟΣ ΤΡΟΠΟΣ ΛΕΙΤΟΥΡΓΙΑΣ («HYBRID»)

Η συσκευή BONECO συνδυάζει δύο λειτουργίες.

- Το φίλτρο γύρης AH300 καθαρίζει τον εισπνεόμενο αέρα από τη γύρη, την οικιακή σκόνη και τη λεπτή σκόνη.
- Μέσω του πλέγματος εξάτμισης Evaporator mat υγραίνεται ο αέρας χώρου.

Μπορείτε να πετύχετε το καλύτερο αποτέλεσμα, όταν η συσκευή BONECO πραγματοποιεί ταυτόχρονα ύγρανση και καθαρισμό. Ανεξάρτητα από αυτό είναι δυνατό να χρησιμοποιείται και μόνο μία από τις δύο λειτουργίες.

### LED ΤΡΟΠΟΥ ΛΕΙΤΟΥΡΓΙΑΣ «HYBRID»



### ΜΟΝΟ ΥΓΡΑΝΣΗ («HUMIDIFIER»)

Συνιστούμε τη χρήση της συσκευής BONECO με τοποθετημένο φίλτρο γύρης AH300 και τον χειμώνα, καθώς φιλτράρει από τον αέρα και την οικιακή σκόνη εκτός από τη γύρη. Για τη λειτουργία της συσκευής χωρίς φίλτρο γύρης AH300, απλά αφαιρέστε το φίλτρο από το στήριγμα και μεταβείτε με τη βοήθεια της εφαρμογής BONECO στην κατάσταση λειτουργίας



«Humidifier».

Αν αφαιρέσετε το φίλτρο γύρης AH30, αυξάνεται η μέγιστη απόδοση υγραντήρα, καθώς επιτυγχάνεται βελτιωμένη ροή αέρα.

### LED ΤΡΟΠΟΥ ΛΕΙΤΟΥΡΓΙΑΣ «HUMIDIFIER»



### ΜΟΝΟ ΚΑΘΑΡΙΣΜΟΣ

Το καλοκαίρι επαρκεί συνήθως η υγρασία αέρα, ωστόσο η γύρη και η σκόνη των ανθών καθιστούν δύσκολη τη ζωή των αλλεργικών. Αν επιθυμείτε να χρησιμοποιήσετε μόνο τη λειτουργία καθαρισμού του φίλτρου γύρης AH300, θέστε τη συσκευή BONECO με τη βοήθεια της εφαρμογής BONECO στην κατάσταση λειτουργίας «Purifier» και αφαιρέστε το νερό καθώς και το τύμπανο από τη συσκευή.

### LED ΤΡΟΠΟΥ ΛΕΙΤΟΥΡΓΙΑΣ «PURIFIER»



## ΔΟΧΕΙΟ ΑΡΩΜΑΤΟΣ

### ΒΑΣΙΚΑ ΣΤΟΙΧΕΙΑ

Στο δοχείο αρώματος στην πίσω πλευρά μπορούν να προστίθενται συνηθισμένα στο εμπόριο αρώματα και αιθέρια έλαια.

 Μην τοποθετείτε αρώματα απευθείας στη βάση δοχείου νερού, καθώς έτσι περιορίζεται η απόδοση της συσκευής BONECO ή αυτή μπορεί να υποστεί και ζημιά. Αυτές οι ζημιές δεν καλύπτονται από την εγγύηση.



 Το δοχείο αρώματος μπορεί να καθαριστεί στο πλυντήριο πιάτων. Η θερμοκρασία δεν επιτρέπεται ωστόσο να υπερβαίνει τους 50 °C.

### ΧΡΗΣΗ

1. Αφαιρέστε το δοχείο νερού.



2. Πιέστε στην πίσω πλευρά το δοχείο αρώματος, για να αφαιρεθεί το συρτάρι.



3. Βρέξτε την τσόχα στο συρτάρι με ένα άρωμα της επιλογής σας.



4. Τοποθετήστε πάλι το δοχείο αρώματος.



5. Τοποθετήστε πάλι το δοχείο νερού.



## ΤΙ ΣΑΣ ΠΡΟΣΦΕΡΕΙ Η ΕΦΑΡΜΟΓΗ BONECO

### ΣΧΕΤΙΚΑ ΜΕ ΤΗΝ ΕΦΑΡΜΟΓΗ BONECO

Η εφαρμογή «BONECO healthy air» χρησιμοποιείται για τον διευρυμένο έλεγχο της συσκευής BONECO και σας επιτρέπει να αξιοποιείτε πλήρως όλες τις δυνατότητές της. Η εφαρμογή προσφέρει λειτουργίες όπως χρονοδιακόπτης, προδιαγραφή υγρασίας αέρα ή εναλλαγή μεταξύ διαφόρων προγραμμάτων. Εκτός αυτού, σας απενθυμίζει τα διαστήματα καθαρισμού και άλλες επαναληπτικές εργασίες.

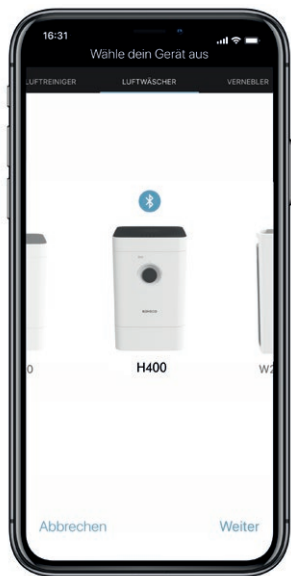

### ΕΥΡΟΣ ΛΕΙΤΟΥΡΓΙΩΝ

Προγράμματα	Προκαθορισμένες ρυθμίσεις για συχνές καταστάσεις
Λειτουργία βρεφών	Η συσκευή χρησιμοποιεί τις ταχύτητες ανεμιστήρα 1 έως 4 και αυξάνει την υγρασία αέρα στο 60%
Λειτουργία Sleep	Η συσκευή χρησιμοποιεί μόνο την ταχύτητα ανεμιστήρα 1 και προρρυθμίζεται μια υγρασία αέρα στόχος 45%
Υγροστάτης	Καθορισμός της επιθυμητής υγρασίας αέρα
Ροοστάτης	Ρύθμιση φωτεινότητας της LED κατάσταση
Καιρός	Εμφανίζει τον τρέχοντα καιρό και την εξωτερική θερμοκρασία
ON-Timer	Η συσκευή ενεργοποιείται μετά από ένα ορισμένο χρονικό διάστημα
OFF-Timer	Η συσκευή απενεργοποιείται μετά από ένα ορισμένο χρονικό διάστημα
Αξεσουάρ & αναλώσιμα	Υποστηρίζει κατά την αγορά πρόσθετων εξαρτημάτων και διαθέτει περαιτέρω πληροφορίες

### ΕΦΑΡΜΟΓΗ BONECO ΓΙΑ IOS

Αναζητήστε στο App Store την εφαρμογή «BONECO healthy air» ή σαρώστε τον παρακάτω κωδικό QR-Code.



### ΕΦΑΡΜΟΓΗ BONECO ΓΙΑ ANDROID

Αναζητήστε στο Google Play Store την εφαρμογή «BONECO healthy air» ή σαρώστε τον παρακάτω κωδικό QR-Code.





## ΣΥΝΔΕΣΗ ΜΕ ΤΗΝ ΕΦΑΡΜΟΓΗ

### ΠΡΟΕΤΟΙΜΑΣΙΕΣ

Βεβαιωθείτε ότι έχει ενεργοποιηθεί η λειτουργία Bluetooth στο smartphone σας. Προσέξτε κατά τη ζευγοποίηση, το smartphone να βρίσκεται στον ίδιο χώρο με τη συσκευή BONECO.

Μετά από επιτυχή ζευγοποίηση μπορείτε να ελέγχετε με το smartphone σας τη συσκευή BONECO στον ίδιο χώρο ή και από έναν διπλανό χώρο. Η μέγιστη απόσταση ανάμεσα στο smartphone και στη συσκευή BONECO εξαρτάται ωστόσο από τα δομικά δεδομένα.

### ΖΕΥΓΟΠΟΙΗΣΗ

1. Βεβαιωθείτε ότι έχει ενεργοποιηθεί η λειτουργία Bluetooth στο smartphone σας.
2. Ξεκινήστε την εφαρμογή BONECO.
3. Ακολουθήστε τις οδηγίες στην εφαρμογή.

## ΕΡΜΗΝΕΙΑ ΤΩΝ LED ΚΑΤΑΣΤΑΣΗΣ

### LED ΠΟΥ ΑΝΑΒΕΙ ΜΕ ΛΕΥΚΟ, ΜΠΛΕ Η ΠΡΑΣΙΝΟ ΧΡΩΜΑ

Στην κανονική λειτουργία, η LED παραμένει αναμμένη σταθερά στο χρώμα της τρέχουσας κατάστασης λειτουργίας. Ο βαθμός απόδοσης υποδεικνύεται από τον αριθμό των LED με δακτυλίους που ανάβουν.



### LED ΠΟΥ ΠΑΛΛΕΤΑΙ ΜΕ ΜΠΛΕ ΚΑΙ ΛΕΥΚΟ ΧΡΩΜΑ

Μία παλλόμενη LED σημαίνει ότι ξεπεράστηκε η υγρασία αέρα στόχος στη λειτουργία Auto. Η συσκευή βρίσκεται τώρα στη λειτουργία αναμονής (Stand-by). Η λειτουργία ξεκινά, μόλις σημειωθεί υγρασία αέρα κάτω από την υγρασία αέρα στόχο.



### ΔΑΚΤΥΛΙΟΣ LED ΠΟΥ ΑΝΑΒΟΣΒΗΝΕΙ ΜΕ ΜΠΛΕ ΧΡΩΜΑ

Όταν οι 6 δακτύλιοι LED αναβοσβήνουν με μπλε χρώμα, η συσκευή BONECO είναι έτοιμη για τη ζευγοποίηση με ένα smartphone μέσω Bluetooth.



### LED ΠΟΥ ΑΝΑΒΟΣΒΗΝΕΙ ΜΕ ΚΟΚΚΙΝΟ ΧΡΩΜΑ

Η κόκκινη LED αναβοσβήνει, όταν αδειάσει το δοχείο νερού. Γεμίστε το δοχείο νερού με φρέσκο, κρύο νερό βρύσης.



## ΥΠΟΔΕΙΞΕΙΣ ΚΑΘΑΡΙΣΜΟΥ

### ΣΧΕΤΙΚΑ ΜΕ ΤΟΝ ΚΑΘΑΡΙΣΜΟ

Η τακτική συντήρηση και ο καθαρισμός είναι προϋπόθεση για μια απροβλημάτιστη και υγιεινή λειτουργία.

Τα συνιστώμενα διαστήματα καθαρισμού και συντήρησης διαφέρουν αναλόγως της ποιότητας αέρα και του νερού καθώς και του χρόνου λειτουργίας.

Για τον χειροκίνητο καθαρισμό συνιστάται η χρήση ενός μαλακού πανιού, απορρυπαντικού πιάτων και μιας βούρτσας πλύσης.

 Αποσυνδέετε πάντα τη συσκευή BONECO από την πρίζα ρεύματος, πριν ξεκινήσετε τον καθαρισμό! Αν δεν τηρηθεί αυτό, το αποτέλεσμα μπορεί να είναι ηλεκτροπληξία και κίνδυνος για τη ζωή!

 Κατά τον καθαρισμό του τυμπάνου και της βάσης δοχείου νερού στο πλυντήριο πιάτων δεν επιτρέπεται να υπερβαίνεται η θερμοκρασία των 50 °C, καθώς διαφορετικά μπορεί να λυγίσουν τα πλαστικά τμήματα.

### ΣΥΝΙΣΤΩΜΕΝΑ ΔΙΑΣΤΗΜΑΤΑ ΚΑΘΑΡΙΣΜΟΥ

Διάστημα	Εργασία
Από την τρίτη ημέρα χωρίς λειτουργία	Εκκένωση της βάσης δοχείου νερού και του δοχείου νερού και πλήρωση με φρέσκο νερό
Κάθε 2 εβδομάδες	Καθαρισμός βάσης δοχείου νερού, τυμπάνου και πλέγματος εξάτμισης AW200 Evaporator mat Καθαρισμός προφίλτρου
Ετησίως	Αντικατάσταση του A7017 Ionic Silver Stick* Καθαρισμός ανεμιστήρα και εσωτερικής περιοχής

## ΚΑΘΑΡΙΣΜΟΣ ΣΥΣΚΕΥΗΣ

### ΑΠΟΣΥΝΑΡΜΟΛΟΓΗΣΗ ΚΑΙ ΚΑΘΑΡΙΣΜΟΣ

1. Αφαιρέστε το επάνω τμήμα της συσκευής BONECO.



2. Αφαιρέστε το τύμπανο με το πλέγμα εξάτμισης AW200 Evaporator mat.



3. Αφαιρέστε το A7017 Ionic Silver Stick<sup>®</sup>.



4. Περιστρέψτε τους δύο δίσκους στο τύμπανο, για να το λύσετε. Προσέξτε σε αυτή τη διαδικασία τα σημάδια στην εξωτερική πλευρά του δίσκου.



5. Αφαιρέστε το πλέγμα εξάτμισης AW200 Evaporator mat από το τύμπανο.



6. Καθαρίστε τη βάση δοχείου νερού και το τύμπανο με το χέρι ή στο πλυντήριο πιάτων σε μέγιστη θερμοκρασία 50 °C.



7. Καθαρίστε το εσωτερικό του δοχείου νερού με ένα συνηθισμένο στο εμπόριο απορρυπαντικό πιάτων με το χέρι ή με μια βούρτσα καθαρισμού.



8. Καθαρίστε το καπάκι δοχείου νερού με ένα συνηθισμένο στο εμπόριο απορρυπαντικό πιάτων με το χέρι και μια βούρτσα καθαρισμού.



9. Συναρμολογήστε πάλι τη συσκευή BONECO με την αντίθετη σειρά.

## ΚΑΘΑΡΙΣΜΟΣ ΤΟΥ ΠΛΕΓΜΑΤΟΣ ΕΞΑΤΜΙΣΗΣ AW200 ΕΝΑΡΟΡΑΤΟΡ ΜΑΤ

### ΣΧΕΤΙΚΑ ΜΕ ΤΟ ΠΛΕΓΜΑ ΕΞΑΤΜΙΣΗΣ AW200 ΕΝΑΡΟΡΑΤΟΡ ΜΑΤ

Το πλέγμα εξάτμισης AW200 Evarogator mat μπορεί να καθαρίζεται στο πλυντήριο ρούχων. Χρησιμοποιείτε συνηθισμένο στο εμπόριο απορρυπαντικό.

Συνιστάται να τοποθετείτε το πλέγμα εξάτμισης AW200 Evarogator mat σε έναν σάκο άπλυτων ή να το πλένετε ξεχωριστά, καθώς διαφορετικά θα απορροφήσει ίνες από άλλα ρούχα.

Αν τεντώσετε το πλέγμα εξάτμισης AW200 Evarogator mat μετά από τον καθαρισμό στο τύμπανο, προσέξτε τη σωστή εφαρμογή:

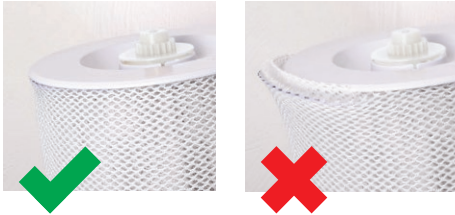

### ΚΑΘΑΡΙΣΜΟΣ ΣΤΟ ΠΛΥΝΤΗΡΙΟ ΡΟΥΧΩΝ

Το πλέγμα εξάτμισης AW200 Evarogator mat μπορεί να καθαρίζεται στο πλυντήριο ρούχων. Χρησιμοποιείτε ως πρόσθετο συνηθισμένο στο εμπόριο απορρυπαντικό.

 Το πλέγμα εξάτμισης AW200 Evarogator mat επιτρέπεται να πλένεται σε μέγιστη θερμοκρασία 40 °C.

 Μη στεγνώνετε το πλέγμα εξάτμισης AW200 Evarogator mat σε στεγνωτήριο για ρούχα.



### ΚΑΘΑΡΙΣΜΟΣ ΜΕ ΠΛΥΣΙΜΟ ΣΤΟ ΧΕΡΙ

1. Τρίψτε το πλέγμα εξάτμισης AW200 Evarogator mat πολύ καλά σε ζεστό νερό, στο οποίο έχετε προσθέσει λίγο απορρυπαντικό για πιάτα.



2. Ξεβγάλτε το πλέγμα εξάτμισης AW200 Evarogator mat με καθαρό νερό σε θερμοκρασία επαφής, μέχρι να μη σχηματίζεται πλέον αφρός.

3. Αφήστε το πλέγμα εξάτμισης AW200 Evarogator mat να στεγνώσει, πριν να το τεντώσετε πάλι στο τύμπανο.

## ΚΑΘΑΡΙΣΜΟΣ ΠΡΟΦΙΛΤΡΟΥ

### ΣΧΕΤΙΚΑ ΜΕ ΤΟ ΠΡΟΦΙΛΤΡΟ

Το προφίλτρο καθαρίζει τον αέρα από τα χονδρικά σωματίδια ρύπων. Καθαρίστε το προφίλτρο, όταν έχει σκόνη ή ρύπους.

### ΚΑΘΑΡΙΣΜΟΣ ΠΡΟΦΙΛΤΡΟΥ

1. Πιέστε με τη σειρά και τις τέσσερις γωνίες του καλύμματος, για να το απασφαλίσετε.



2. Αφαιρέστε το προφίλτρο, τραβώντας το προς τα επάνω πιάνοντας τη γλώσσα στο κέντρο.



3. Πλύντε το προφίλτρο με μια βούρτσα καθαρισμού κάτω από τρεχούμενο νερό.



4. Στεγνώστε το προφίλτρο με ένα πανί.



5. Τοποθετήστε το προφίλτρο στη συσκευή.



6. Τοποθετήστε το κάλυμμα.



## ΑΝΤΙΚΑΤΑΣΤΑΣΗ ΑΞΕΣΟΥΑΡ

### ΑΝΤΙΚΑΤΑΣΤΑΣΗ ΤΟΥ Α7017 IONIC SILVER STICK®

Το Α7017 Ionic Silver Stick® αξιοποιεί την αντιμικροβιακή δράση του αργύρου, για να βελτιώνεται σημαντικά η υγιεινή του νερού. Επενεργεί, μόλις έρθει σε επαφή με το νερό - ακόμη κι όταν η συσκευή BONECO είναι απενεργοποιημένη.



Αντικαθιστάτε το Α7017 Ionic Silver Stick® κάθε χρόνο, για να εξασφαλιστεί η αντιμικροβιακή δράση.

Το μεταχειρισμένο Α7017 Ionic Silver Stick® μπορεί να απορρίπτεται μαζί με τα κανονικά οικιακά απορρίμματα.

### ΑΝΤΙΚΑΤΑΣΤΑΣΗ ΦΙΛΤΡΟΥ ΓΥΡΗΣ ΑΗ300

Το φίλτρο γύρης ΑΗ300 δεν μπορεί να καθαρίζεται.

- Οι ρύποι είναι φυσιολογικοί και αποδεικνύουν τη δράση του φίλτρου γύρης ΑΗ300.
- Αντικαθιστάτε ετησίως το φίλτρο γύρης ΑΗ300, για να διατηρείται η απόδοση καθαρισμού.
- Το μεταχειρισμένο φίλτρο γύρης ΑΗ300 μπορεί να απορρίπτεται μαζί με τα κανονικά οικιακά απορρίμματα.

### ΔΙΑΘΕΣΙΜΟΤΗΤΑ ΑΞΕΣΟΥΑΡ

Ανταλλακτικά για φθαρμένα ή πρόσθετα αξεσουάρ μπορείτε να βρείτε:

- στο ειδικό κατάστημα της BONECO,
- στην ηλεκτρονική διεύθυνση [www.shop.boneco.com](http://www.shop.boneco.com) ή
- απευθείας μέσω της εφαρμογής «BONECO healthy air».

## ΥΠΟΔΕΙΞΕΙΣ ΛΕΙΤΟΥΡΓΙΑΣ ΚΑΙ ΕΠΙΔΙΟΡΘΩΣΗ ΒΛΑΒΩΝ

Πρόβλημα	Πιθανή αιτία	Εργασία
Ο αέρας έχει δυσάρεστη οσμή	Στάσιμο νερό στη βάση δοχείου νερού	Εκκένωση βάσης δοχείου νερού, καθαρισμός συσκευής και πλέγματος εξάτμισης AW200 Evaporator mat
Η AUTO-LED στη συσκευή αναβοσβήνει με κόκκινο χρώμα	Η βάση δοχείου νερού είναι άδεια	Πλήρωση της βάσης δοχείου νερού
Δεν είναι εφικτός ο χειρισμός της συσκευής στην εφαρμογή. Εμφανίζεται το μήνυμα «Αναζήτηση ...» «Μη προσβάσιμη»	Η συσκευή μπλοκάρεται από ένα άλλο smartphone	Κλείσιμο της εφαρμογής στο δεύτερο smartphone
Η AUTO-LED πάλλεται	Η επιθυμητή υγρασία αέρα επιτεύχθηκε ή ξεπεράστηκε	Δεν απαιτείται
Η τρέχουσα ένδειξη αναβοσβήνει κατά τον χειρισμό	Ο χειρισμός είναι μπλοκαρισμένος	Απενεργοποίηση της λειτουργίας LOCK στην εφαρμογή
Η ένδειξη παραμένει σκούρα	Η φωτεινότητα των LED μειώθηκε έντονα στην εφαρμογή	Αύξηση της φωτεινότητας των LED στην εφαρμογή



**РУКОВОДСТВО ПО ЭКСПЛУАТАЦИИ  
BONESCO H400**

## СОДЕРЖАНИЕ

<b>Комплект поставки</b>	<b>428</b>
Возможность использования дополнительных принадлежностей	428
<b>Обзор и наименование деталей</b>	<b>429</b>
<b>Технические характеристики</b>	<b>430</b>
<b>Первая очистка</b>	<b>430</b>
<b>Подготовка к работе</b>	<b>431</b>
<b>Ручное управление</b>	<b>432</b>
Информация о ручном управлении	432
Режим «АВТО»	432
Адаптированный режим «АВТО»	432
Включение и выключение	432
Ручное управление	433
<b>Различные режимы работы</b>	<b>434</b>
Гибридный режим работы («Hybrid»)	434
Светодиодный индикатор режима работы «Hybrid»	434
Только увлажнение («Humidifier»)	434
Светодиодный индикатор режима работы «Humidifier»	434
Только очистка	434
Светодиодный индикатор режима работы «Purifier»	434
<b>Емкость для ароматизирующих веществ</b>	<b>435</b>
Основная информация	435
Использование	435

<b>Что предлагает вам приложение BONECO</b>	<b>436</b>
Информация о приложении BONECO	436
Объем услуг	436
Приложение BONECO для iOS	436
Приложение BONECO для Android	436
<b>Подключение через приложение</b>	<b>437</b>
Подготовка	437
Соединение	437
<b>Значение светодиодного индикатора состояния</b>	<b>438</b>
<b>Указания по очистке</b>	<b>439</b>
Об очистке	439
Рекомендуемая периодичность очистки	439
<b>Очистка прибора</b>	<b>440</b>
Демонтаж и очистка	440
<b>Очистка увлажняющего фильтра AW200</b>	<b>441</b>
Подробнее об увлажняющем фильтре AW200	441
Стирка в стиральной машине	441
Ручная стирка	441
<b>Очистка фильтра предварительной очистки</b>	<b>442</b>
Информация о фильтре предварительной очистки	442
Очистка фильтра предварительной очистки	442

<b>Замена дополнительных принадлежностей</b>	<b>443</b>
Замена антибактериального серебряного стержня Ionic Silver Stick® A7017	443
Замена пылевого фильтра AN300	443
Возможность использования дополнительных принадлежностей	443
<b>Указания по эксплуатации и устранение неисправностей</b>	<b>444</b>

## КОМПЛЕКТ ПОСТАВКИ

### ВСЕМ В ПЕРВУЮ ОЧЕРЕДЬ НЕОБХОДИМ ЗДОРОВЫЙ ВОЗДУХ –:

сложно представить более опасный для жизни фактор, чем загрязненный воздух. Тем не менее, многие уделяют недостаточное внимание качеству воздуха. Хотя именно состояние воздуха оказывает ключевое влияние на здоровье и качество жизни. Нам особенно радует, что приборы TOP-BONECO позволяют вам и вашим близким удовлетворить основную потребность в здоровом воздухе дома.

### ВОЗМОЖНОСТЬ ИСПОЛЬЗОВАНИЯ ДОПОЛНИТЕЛЬНЫХ ПРИНАДЛЕЖНОСТЕЙ

Вы можете заменить отслужившие, а также приобрести дополнительные принадлежности:

- у дилера BONECO,
- на сайте [www.shop.boneco.com](http://www.shop.boneco.com) или
- прямо через приложение «BONECO healthy air».

### КОМПЛЕКТ ПОСТАВКИ

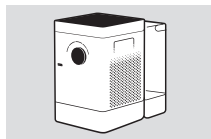

BONECO H400

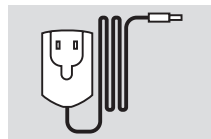

Сетевой блок питания

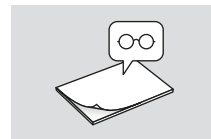

Краткая инструкция

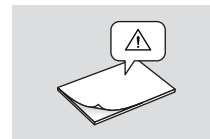

Инструкции по технике безопасности

## ОБЗОР И НАИМЕНОВАНИЕ ДЕТАЛЕЙ

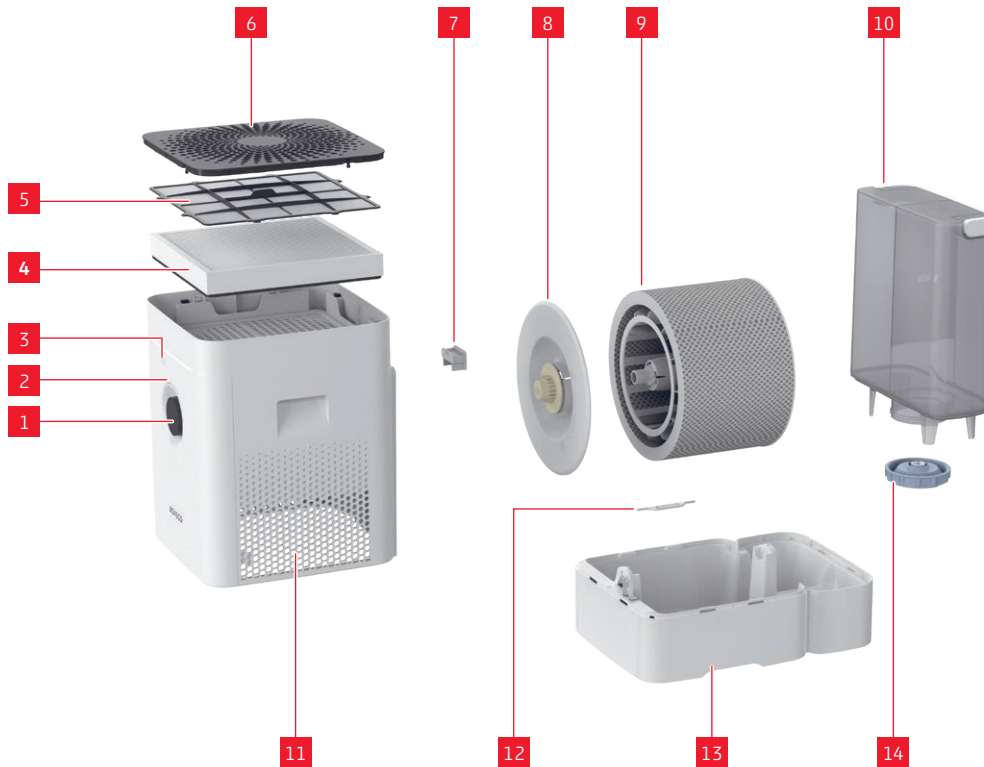

### ЛЕГЕНДА

- |    |   |
|----|---|
| 1  | Включение/выключение, уровень мощности                          |
| 2  | Светодиодный индикатор состояния                                |
| 3  | Гигрометр   |
| 4  | Пылевой фильтр AN300  |
| 5  | Фильтр предварительной очистки                                  |
| 6  | Крышка/впуск воздуха  |
| 7  | Емкость для ароматизирующих веществ*                            |
| 8  | Барaban*  |
| 9  | Увлажняющий фильтр AW200**                                      |
| 10 | Резервуар для воды  |
| 11 | Выход воздуха   |
| 12 | Антибактериальный серебряный стержень Ionic Silver Stick® A7017 |
| 13 | Поддон*   |
| 14 | Крышка резервуара для воды                                      |

\* Можно очищать в посудомоечной машине до 50 °C

\*\* Можно очищать в стиральной машине до 40 °C

## ТЕХНИЧЕСКИЕ ХАРАКТЕРИСТИКИ

### ТЕХНИЧЕСКИЕ ХАРАКТЕРИСТИКИ\*

Наименование модели	BONECO H400
Напряжение сети	100 – 240 В ~ 50 / 60 Гц
Потребляемая мощность	4.2 – 11.6 Вт
Производительность по увлажнению до	400 г/ч**
CA DR (коэффициент подачи чистого воздуха) по частицам	100 м <sup>3</sup> /ч
Подходит для помещений размером до	60 м <sup>2</sup> /150 м <sup>3</sup>
Емкость резервуара макс.	12 л
Размеры Д×Ш×В	280 × 400 × 465 мм
Масса (без воды)	6,77 кг
Уровень шума во время работы	25–55 дБ(А)**

\* Мы оставляем за собой право на внесение изменений

\*\* При 230 В ~ 50 Гц

## ПЕРВАЯ ОЧИСТКА

 Обусловленный технологией производства осадок на поверхностях поддона и резервуара для воды может повлиять на качество воды. Поэтому перед первым использованием необходимо промыть поддон и резервуар (при наличии) теплой водой со средством для мытья посуды. После этого тщательно ополосните поддон и резервуар (при наличии) проточной водой.

## ПОДГОТОВКА К РАБОТЕ

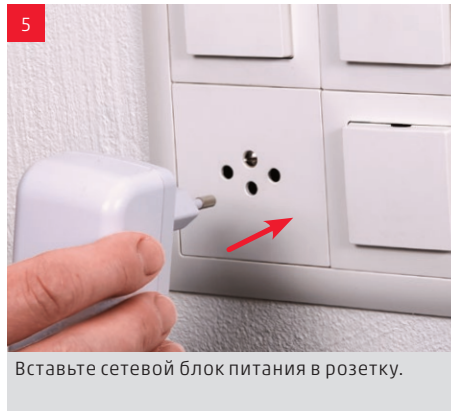
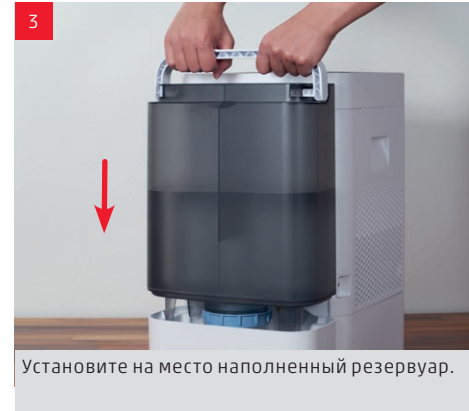
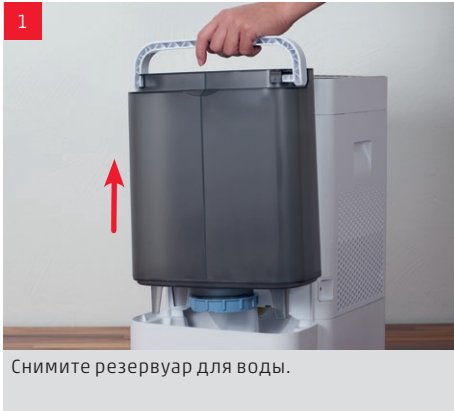

## РУЧНОЕ УПРАВЛЕНИЕ

### ИНФОРМАЦИЯ О РУЧНОМ УПРАВЛЕНИИ

Прибором удобно управлять с помощью поворотного переключателя на передней панели. Приложение BONECO обеспечивает дополнительные широкие возможности для управления и автоматизации приборов BONECO.

### РЕЖИМ «АУТО»

Если раньше вы не осуществляли управление прибором BONECO через приложение BONECO и впервые включили его, прибор запустится в режиме «АУТО». Прибор настроен на относительную влажность воздуха 50 %. Уровень мощности автоматически адаптируется к текущей влажности воздуха: чем суше воздух, тем выше уровень мощности.

При превышении заданной влажности воздуха прибор переходит в режим ожидания Stand-by, на что указывает мигающий светодиод:



Если влажность воздуха опускается ниже установленного значения, BONECO возобновляет работу.

### АДАПТИРОВАННЫЙ РЕЖИМ «АУТО»

Если вы уже управляете прибором BONECO через приложение BONECO и настроили другое значение влажности воздуха, это значение будет автоматически принято.

### ВКЛЮЧЕНИЕ И ВЫКЛЮЧЕНИЕ

1. Однократно нажмите на поворотный выключатель, чтобы включить прибор BONECO.



При включении прибор всегда находится в режиме «АУТО». На активность режима «АУТО» указывает маленький горящий светодиод над поворотным выключателем.



2. Для выключения прибора BONECO, находящегося в режиме «АУТО», однократно нажмите на поворотный выключатель.



## РУЧНОЕ УПРАВЛЕНИЕ (ПРОДОЛЖЕНИЕ)

### РУЧНОЕ УПРАВЛЕНИЕ

1. Однократно нажмите на поворотный выключатель, чтобы включить прибор BONECO.



При включении прибор всегда находится в режиме «АUTO».

2. Подберите мощность под свои потребности, повернув поворотный выключатель на нужный уровень от 1 до 6. При этом вы выйдете из режима «АUTO» (светодиод автоматического режима погаснет).



На выбранный уровень мощности указывает количество горящих светодиодов над поворотным выключателем.



3. Однократно нажмите на поворотный выключатель, чтобы выйти из ручного режима и повторно включить режим «АUTO».
4. Повторно нажмите на поворотный выключатель, чтобы выключить прибор BONECO.

**i** При выходе из режима «АUTO» прибор BONECO продолжит работу на выбранном уровне мощности до опорожнения поддона для воды, независимо от того, насколько высока фактическая влажность воздуха.

## РАЗЛИЧНЫЕ РЕЖИМЫ РАБОТЫ

### ГИБРИДНЫЙ РЕЖИМ РАБОТЫ («HYBRID»)

Прибор BONECO объединяет в себе две функции.

- Пылевой фильтр AN300 очищает воздух от пыли, домашней пыли и тонкодисперсной пыли.
- Увлажняющий фильтр служит для увлажнения воздуха в помещении.

Наилучшие результаты будут достигнуты в том случае, если прибор BONECO будет одновременно увлажнять и очищать воздух. Тем не менее, можно использовать лишь одну из этих функций.

### СВЕТОДИОДНЫЙ ИНДИКАТОР РЕЖИМА РАБОТЫ «HYBRID»



### ТОЛЬКО УВЛАЖНЕНИЕ («HUMIDIFIER»)

Рекомендуется использовать прибор BONECO даже зимой с установленным пылевым фильтром AN300, поскольку он удаляет из воздуха не только пыльцу, но и домашнюю пыль. Для эксплуатации прибора без пылевого фильтра просто извлеките фильтр из держателя и с помощью приложения BONECO переключите прибор в режим работы «Humidifier».



Без пылевого фильтра AN300 максимальная мощность увлажнителя возрастет, поскольку создаются лучшие условия для прохождения воздушного потока.

### СВЕТОДИОДНЫЙ ИНДИКАТОР РЕЖИМА РАБОТЫ «HUMIDIFIER»



### ТОЛЬКО ОЧИСТКА

Летом влажность воздуха обычно достаточна, однако пыльца и цветочная пыль осложняют жизнь аллергикам. Если вы хотите использовать только очищающую функцию пылевого фильтра AN300, переключите прибор BONECO с помощью приложения BONECO в режим работы «Purifier», а также удалите воду и снимите барабан с прибора.

### СВЕТОДИОДНЫЙ ИНДИКАТОР РЕЖИМА РАБОТЫ «PURIFIER»



## ЕМКОСТЬ ДЛЯ АРОМАТИЗИРУЮЩИХ ВЕЩЕСТВ

### ОСНОВНАЯ ИНФОРМАЦИЯ

В емкость для ароматизирующих веществ с обратной стороны можно залить обычный ароматизатор и эфирные масла.

 Запрещается заливать ароматизирующие вещества непосредственно в поддон, так как это может привести к снижению мощности и даже к повреждению прибора BONECO. Действие гарантии на повреждения подобного рода не распространяется.



 Емкость для ароматизирующих веществ можно мыть в посудомоечной машине. Однако температура не должна превышать 50 °С.

### ИСПОЛЬЗОВАНИЕ

1. Снимите резервуар для воды.



2. Для извлечения выдвижного лотка нажмите сзади на емкость для ароматизирующих веществ.



3. Накапайте ароматизирующее вещество на войлочную вставку в выдвижном лотке.



4. Установите емкость для ароматизирующих веществ на место.



5. Установите резервуар для воды на место.



## ЧТО ПРЕДЛАГАЕТ ВАМ ПРИЛОЖЕНИЕ BONECO

### ИНФОРМАЦИЯ О ПРИЛОЖЕНИИ BONECO

Приложение «BONECO healthy air» обеспечивает расширенные возможности для управления прибором BONECO и позволяет вам раскрыть весь его потенциал. Приложение содержит такие функции, как таймер, задание влажности воздуха или переключение между различными программами. Кроме того, оно напоминает об интервалах очистки и прочих регулярных работах.

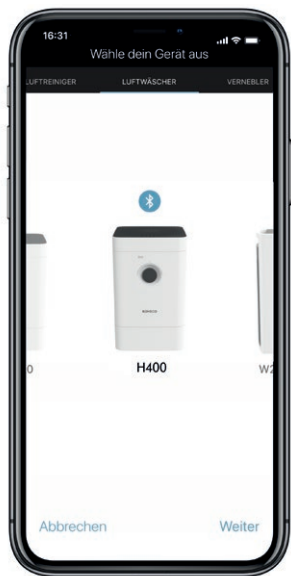

### ОБЪЕМ УСЛУГ

Программы	Предварительно заданные настройки для часто встречающихся ситуаций
Режим «BABY»	Прибор включает скорости вентилятора от 1 до 4 и повышает влажность воздуха до 60 %
Режим «SLEEP»	Прибор включает скорость вентилятора 1, а заданная влажность воздуха составляет 45 %
Гигростат	Задание требуемой влажности воздуха
Диммер	Задание яркости свечения светодиодного индикатора состояния
Погода	Индикация текущей погоды и наружной температуры
Таймер включения	Прибор включается по истечении определенного времени
Таймер выключения	Прибор выключается по истечении определенного времени
Дополнительные принадлежности и расходные материалы	Обеспечивает возможность покупки и предоставляет дополнительную информацию

### ПРИЛОЖЕНИЕ BONECO ДЛЯ IOS

Найдите в App Store по критерию «BONECO healthy air» или отсканируйте приведенный ниже QR-код.



### ПРИЛОЖЕНИЕ BONECO ДЛЯ ANDROID

Найдите в Google Play Store по критерию «BONECO healthy air» или отсканируйте приведенный ниже QR-код.



## ПОДКЛЮЧЕНИЕ ЧЕРЕЗ ПРИЛОЖЕНИЕ

### ПОДГОТОВКА

Убедитесь, что на вашем смартфоне включена функция Bluetooth. При подключении смартфон должен находиться в том же помещении, что и прибор BONECO.

При успешном подключении вы сможете управлять прибором BONECO со своего смартфона, находясь в том же или смежном помещении. Максимально допустимое расстояние между смартфоном и прибором BONECO зависит от конструктивных особенностей здания.

### СОЕДИНЕНИЕ

1. Убедитесь, что на вашем смартфоне включена функция Bluetooth.
2. Запустите приложение BONECO.
3. Следуйте указаниям в приложении.

## ЗНАЧЕНИЕ СВЕТОДИОДНОГО ИНДИКАТОРА СОСТОЯНИЯ

### СВЕТОДИОДЫ БЕЛОГО, СИНЕГО ИЛИ ЗЕЛЕНОГО ЦВЕТА

В обычном режиме индикатор состояния постоянно горит цветом, соответствующим текущему режиму работы. Режим работы указывается количеством светящихся элементов светодиодного кольца.



### МИГАЮТ СИНИЙ И БЕЛЫЙ СВЕТОДИОДЫ

Мигающий светодиод означает, что в режиме «AUTO» заданная влажность воздуха была превышена; в настоящий момент прибор находится в режиме ожидания Stand-by. Работа возобновится, как только влажность воздуха снизится.



### СВЕТОДИОДНОЕ КОЛЬЦО МИГАЕТ СИНИМ ЦВЕТОМ

Когда 6 элементов светодиодного кольца мигают синим цветом, прибор BONECO готов к сопряжению со смартфоном по Bluetooth.



### СВЕТОДИОД МИГАЕТ КРАСНЫЙ ЦВЕТОМ

Красный светодиод мигает, когда в резервуаре нет воды. Залейте в резервуар свежую, холодную водопроводную воду.



## УКАЗАНИЯ ПО ОЧИСТКЕ

### ОБ ОЧИСТКЕ

Регулярный уход за прибором и его очистка – это условие бесперебойной эксплуатации и гигиеничности прибора.

Рекомендуемые интервалы очистки и ухода зависят от качества воздуха и воды, а также от фактической продолжительности работы.

Для очистки вручную рекомендуется использовать мягкую салфетку, средство для мытья посуды и губку для посуды.



Перед началом очистки всегда отсоединяйте прибор BONECO от электросети! Несоблюдение данного правила может привести к поражению электрическим током и представляет угрозу для жизни!



При очистке барабана и поддона в посудомоечной машине температура не должна превышать 50 °С, иначе могут деформироваться пластмассовые детали.

### РЕКОМЕНДУЕМАЯ ПЕРИОДИЧНОСТЬ ОЧИСТКИ

Интервал	Мероприятие
Если прибор не был в эксплуатации три дня	Опорожнение поддона и резервуара для воды, заполнение свежей водой
Каждые 2 недели	Очистка поддона, барабана и увлажняющего фильтра AW200 Очистка фильтра предварительной очистки
Ежегодно	Замена антибактериального серебряного стержня Ionic Silver Stick® A7017 Очистка вентилятора и внутренних поверхностей

## ОЧИСТКА ПРИБОРА

### ДЕМОНТАЖ И ОЧИСТКА

1. Снимите верхнюю часть прибора BONECO.



2. Извлеките барабан с увлажняющим фильтром AW200.



3. Извлеките антибактериальный серебряный стержень Ionic Silver Stick® A7017.



4. Поверните оба диска на барабане для их отсоединения. При этом следите за метками с наружной стороны диска.



5. Снимите увлажняющий фильтр AW200 с барабана.



6. Произведите очистку поддона и барабана вручную или в посудомоечной машине при температуре не выше 50 °С.



7. Тщательно очистите внутреннюю поверхность резервуара для воды вручную с обычным моющим средством или кисточкой для очистки.



8. Очистите крышку резервуара для воды с обычным моющим средством или кисточкой для очистки.



9. Соберите прибор BONECO в обратной последовательности.



## ОЧИСТКА УВЛАЖНЯЮЩЕГО ФИЛЬТРА AW200

### ПОДРОБНЕЕ ОБ УВЛАЖНЯЮЩЕМ ФИЛЬТРЕ AW200

Увлажняющий фильтр AW200 можно стирать в стиральной машине. Используйте обычное моющее средство.

Рекомендуется положить увлажняющий фильтр AW200 в мешок для белья или постирать его отдельно, иначе он забьется волокнами от другого белья при стирке.

Натягивая увлажняющий фильтр AW200 после стирки на барабан, следите за правильностью его посадки:



### СТИРКА В СТИРАЛЬНОЙ МАШИНЕ

Увлажняющий фильтр AW200 можно стирать в стиральной машине. Используйте в качестве добавки обычное моющее средство.

⚠ Увлажняющий фильтр AW200 можно стирать при температуре не выше 40 °С.

⚠ Не сушите увлажняющий фильтр AW200 в сушильной машине.



### РУЧНАЯ СТИРКА

1. Тщательно постирайте увлажняющий фильтр AW200 в теплой воде с добавлением небольшого количества моющего средства.



2. Промывайте увлажняющий фильтр AW200 в теплой чистой воде до тех пор, пока не прекратится пенообразование.

3. Дайте увлажняющему фильтру AW200 высохнуть, прежде чем натягивать его на барабан.

## ОЧИСТКА ФИЛЬТРА ПРЕДВАРИТЕЛЬНОЙ ОЧИСТКИ

### ИНФОРМАЦИЯ О ФИЛЬТРЕ ПРЕДВАРИТЕЛЬНОЙ ОЧИСТКИ

Фильтр предварительной очистки задерживает крупные частицы пыли. Очищайте фильтр предварительной очистки, если он забит пылью или загрязнен.

### ОЧИСТКА ФИЛЬТРА ПРЕДВАРИТЕЛЬНОЙ ОЧИСТКИ

1. Последовательно нажмите на все четыре угла крышки, чтобы разблокировать ее.



2. Снимите фильтр предварительной очистки, потянув его за планку в центре вверх.



3. Промойте фильтр под струей воды при помощи кисточки для очистки.



4. Протрите фильтр салфеткой.



5. Установите фильтр предварительной очистки в прибор.



6. Установите крышку.



## ЗАМЕНА ДОПОЛНИТЕЛЬНЫХ ПРИНАДЛЕЖНОСТЕЙ

### ЗАМЕНА АНТИБАКТЕРИАЛЬНОГО СЕРЕБРЯНОГО СТЕРЖНЯ IONIC SILVER STICK® A7017

Действие антибактериального серебряного стержня Ionic Silver Stick® A7017 основано на антимикробных свойствах серебра. Он в значительной мере способствует обеззараживанию воды. Стержень начинает действовать с момента вступления в контакт с водой, даже если увлажнитель BONECO выключен.



Для поддержания антимикробного действия следует заменять Ionic Silver Stick® A7017 ежегодно.

Антибактериальный серебряный стержень Ionic Silver Stick® A7017, исчерпавший свой ресурс, можно утилизировать с обычным бытовым мусором.

### ЗАМЕНА ПЫЛЕВОГО ФИЛЬТРА АН300

Очистка пылевого фильтра АН300 не предусмотрена.

- Наличие загрязнений является нормой и подтверждает эффективность пылевого фильтра АН300.
- Заменяйте пылевой фильтр АН300 ежегодно для поддержания производительности очистки.
- Пылевой фильтр АН300, исчерпавший свой ресурс, можно утилизировать с бытовым мусором.

### ВОЗМОЖНОСТЬ ИСПОЛЬЗОВАНИЯ ДОПОЛНИТЕЛЬНЫХ ПРИНАДЛЕЖНОСТЕЙ

Вы можете заменить отслужившие, а также приобрести дополнительные принадлежности:

- у дилера BONECO,
- на сайте [www.shop.boneco.com](http://www.shop.boneco.com) или
- прямо через приложение «BONECO healthy air».

## УКАЗАНИЯ ПО ЭКСПЛУАТАЦИИ И УСТРАНЕНИЕ НЕИСПРАВНОСТЕЙ

Проблема	Возможная причина	Способ устранения
Воздух неприятно пахнет	Застой воды в поддоне	Опорожнить поддон, очистить прибор и увлажняющий фильтр AW200
Светодиод автоматического режима на приборе мигает красным цветом	Поддон пуст	Наполнить поддон
Не удается использовать приложение для управления прибором. Открывается сообщение «Поиск ...» «Недоступно»	Прибор заблокирован с другого смартфона	Закрыть приложение на втором смартфоне
Светодиод автоматического режима мигает	Достигнута или превышена заданная влажность воздуха	не требуется
Текущая индикация мигает при попытках управления	Управление заблокировано	Отключить в приложении функцию блокировки
Экран остается темным	Яркость светодиодов слишком сильно снижена в приложении	Увеличить в приложении яркость светодиодов

# 使用说明书

## BONECO H400

## 目录

<b>装箱单</b>	<b>448</b>	<b>BONECO APP的优点</b>	<b>456</b>
购买耗材	448	关于BONECO APP	456
装箱单	448	应用范围	456
<b>概述和部件名称</b>	<b>449</b>	BONECO APP适用于IOS系统	456
<b>技术参数</b>	<b>450</b>	BONECO APP适用于安卓系统	456
<b>首次清洁</b>	<b>450</b>	<b>连接到BONECO APP</b>	<b>457</b>
<b>准备</b>	<b>451</b>	准备工作	457
<b>操作说明</b>	<b>452</b>	连接	457
关于操作说明	452	<b>LED指示灯的含义</b>	<b>458</b>
自动模式	452	白色、蓝色、绿色指示灯亮起	458
调整自动模式	452	蓝色和白色LED指示灯闪烁	458
开机和关机	452	环形LED灯闪烁	458
操作说明	453	红色LED灯闪烁	458
<b>多种工作模式</b>	<b>454</b>	<b>清洁说明</b>	<b>459</b>
混合模式 (“混合”)	454	关于清洁	459
混合模式运行LED灯显示	454	清洁间隔时间	459
仅加湿模式 (“加湿”)	454	<b>清洁设备</b>	<b>460</b>
加湿模式运行LED灯显示	454	<b>清洁AW200蒸发网</b>	<b>461</b>
仅净化模式 (“净化”)	454	关于蒸发网	461
净化模式运行LED灯显示	454	洗衣机中清洗	461
<b>香薰盒</b>	<b>455</b>	手洗	461
香薰盒	455	<b>清洁预过滤网</b>	<b>462</b>
使用	455	关于预过滤网	462
		清洁预过滤网	462

<b>更换耗材</b>	<b>463</b>
更换A7017离子化银棒	463
更换AH300过滤网	463
购买耗材	463
<b>故障排除</b>	<b>464</b>

## 装箱单

亲爱的顾客，使用产品前请仔细阅读使用说明书，并请妥善保管。

通常我们对质量差的空气要敏感很多，但是很多人并没有足够重视空气质量对健康和生活质量的影响。这让我们更加的高兴您选择了BONECO设备，以确保您和您的家人对室内健康空气的基本需求。

### 购买耗材

您可以通过以下方式购买耗材：

- 您可以向BONECO经销商购买配件或者联系
- 系 [www.boneco.com.cn](http://www.boneco.com.cn) 。

### 装箱单

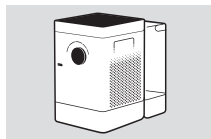

BONECO H400

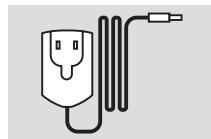

电源适配器



使用说明书



安全指南



## 概述和部件名称

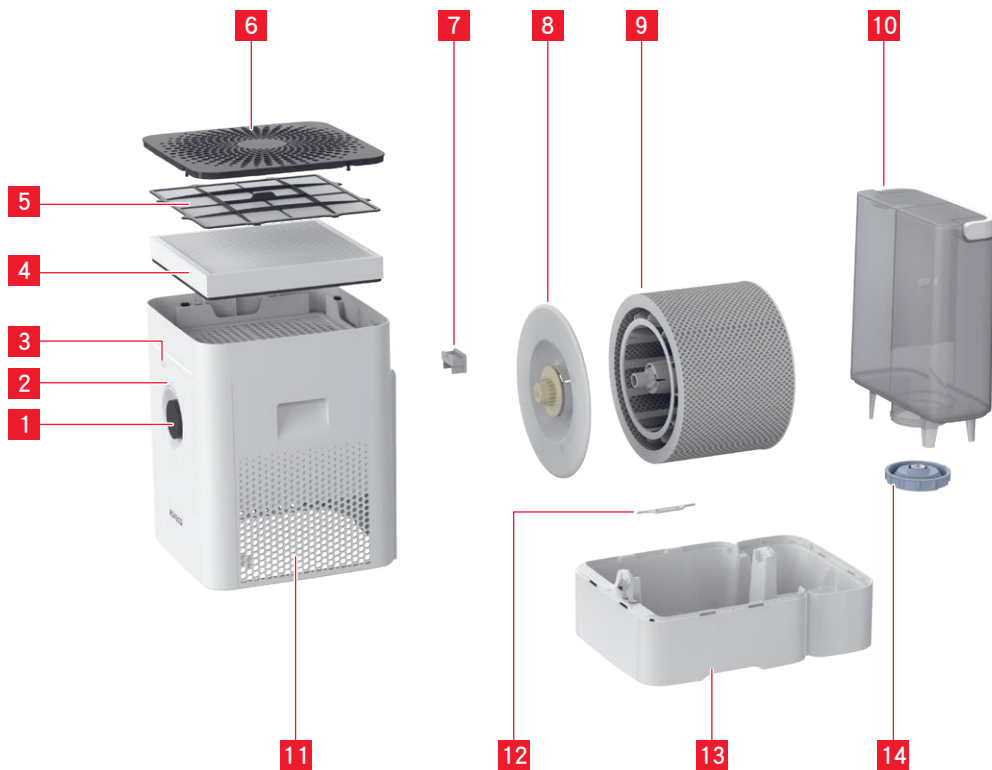

### 传奇

- |    |             |
|----|-------------|
| 1  | 开/关, 运行档位   |
| 2  | LED灯运行状态    |
| 3  | 湿度传感器       |
| 4  | AH300 过滤网   |
| 5  | 预过滤网        |
| 6  | 盖板/进风口      |
| 7  | 香薰盒*        |
| 8  | 轮毂*         |
| 9  | AW200 蒸发网** |
| 10 | 水箱          |
| 11 | 出风口         |
| 12 | A7017离子化银棒  |
| 13 | 水盆*         |
| 14 | 水箱盖         |

\* 可在洗碗机清洗最高温度不超过50℃

\*\* 可在洗衣机清洗最高温度不超过40℃

## 技术参数

### 技术参数\*

型号	BONECO H400
额定电压	100–240 V ~ 50/60 Hz
额定功率	4.2–11.6W
加湿量	400 g/h (2.64 gal/day)**
颗粒物CADR	100 m <sup>3</sup> /h (59 CFM)
适用面积	60 m <sup>2</sup> (650 sq ft) / 150 m <sup>3</sup> (5300 cu ft)
装水容量	12 liters (3.17 gal)
尺寸 (长 × 宽 × 高)	280 × 400 × 465 mm (11.0 × 15.7 × 18.3 in)
重量	6.77 kg (14.9 lbs)
噪音	25–55 dB(A)**

\* 保留变更的权利

## 首次清洁

 在水箱中可能会存在生产的残留物，因此在首次使用之前，请用温水和洗餐具用的洗洁精彻底清洗水盆和水箱并彻底冲洗干净。

## 准备



## 操作说明

### 关于操作说明

您可以通过操作面板前面的旋钮进行手动控制操作，BONECO APP可以提供广泛的控制选项，实现了BONECO设备的智能化。

### 自动模式

如果您从未使用BONECO APP控制过BONECO设备，那么首次开机设备将采用自动模式工作，加湿的同时也在净化空气。设备预设的目标湿度为50%，档位会自动调节到当前湿度：空气越干燥，档位越高。

如果湿度超过设定值后，设备将切换到待机模式，通过LED灯显示：



如果湿度低于设定的水平，BONECO设备将恢复运行。

### 调整自动模式

如果您已经使用 BONECO APP 并设置了BONECO设备的不同湿度，那么开机将按设定值运行。

### 开机和关机

1. 按下开关旋钮打开BONECO设备。



开机时设备处于自动档模式，您可以通过开关旋钮上方的LED灯来识别自动档模式。



2. 如果关掉自动档工作模式，请再按下开关旋钮一次。

## 操作说明（续）

### 操作说明

1. 按下开关旋钮打开BONECO设备。



开机时设备处于自动档模式。

2. 通过调节开关旋钮来设置您所需求的1到6的档位，此操作将退出自动模式（自动模式LED灯熄灭）。



所选择的档位由开关旋钮上方的LED灯数量来表示。



3. 再次按下开关旋钮将退出手动模式，并重新切换到自动模式运行。
4. 再次按下开关旋钮将关机BONECO设备。

**i** 如果您退出自动模式，BONECO设备将继续保持所设置的性能需求，直至水箱变空-无论当前的湿度是多少。

## 多种工作模式

### 混合模式（“混合”）

BONECO设备结合了两种功能。

- AH300过滤网可以过滤花粉、灰尘及空气中细小的颗粒物。
- 蒸发网加湿室内的空气。

BONECO设备同时加湿和净化空气，您将获得最佳效果。您也可以仅使用两个功能中的一个。

### 混合模式运行LED灯显示



### 仅加湿模式（“加湿”）

我们建议使用带有过滤网的BONECO设备，即使在冬天也是如此，因为除了过滤花粉之外，它还可以过滤空气中的灰尘及细小的颗粒物。为了在没有过滤网的情况下操作设备，只需将过滤网从其支架上取下，然后使用BONECO APP切换到加湿模式即可。



如果您取出AH300过滤网，可以提高机器的加湿性能，从而是您获得更好的空气流通。

### 加湿模式运行LED灯显示



### 仅净化模式（“净化”）

在夏季，湿度通常是足够的，但花粉给过敏的人群带来困扰。如果您只想使用AH300过滤网的净化效果，请使用BONECO APP将BONECO设备切换到“净化”模式运行，并从设备中取出轮毂和水。

### 净化模式运行LED灯显示



## 香薰盒

### 香薰盒

香薰或精油可以加到机器背面的香薰盒中。

**!** 禁止将精油等添加剂加入水盆中，这会破坏机器。由此产生的损坏或损失不在保修范围内。



**!** 香薰盒可以在洗碗机中清洁，温度不要超过50 °C。

### 使用

1. 拿起水箱。



2. 按下香薰盒，抽出香薰盒。



3. 将精油滴几滴在香薰盒中的棉毡上。



4. 复位香薰盒。



5. 复位水箱。



## BONECO APP的优点

### 关于BONECO APP

BONECO APP用于控制BONECO设备并让您充分发挥其潜力。该APP包括计时器，湿度预设和各种程序之间切换选项等功能。此外，它还提供清洁间隔，过滤网更换和其它提醒功能。

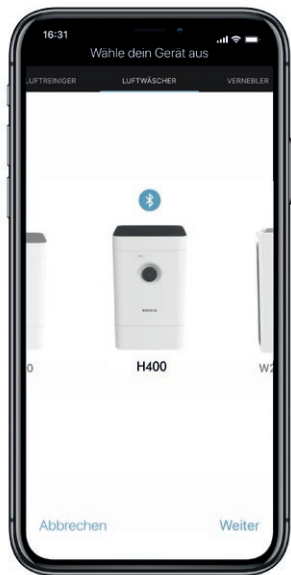

### 应用范围

程序:	对常用功能按需事先设置
儿童模式:	机器使用为1到4档，湿度增加到60%
睡眠模式:	机器使用为1档，湿度最大为45%
恒湿:	设置所需的目标湿度
亮度调节:	设置状态指示灯的亮度
天气:	显示当前天气和室外温度
定时开机:	设备在设定的时间后开机
定时关机:	设备在设定的时间后关机
耗材更换和其它功能信息:	提醒耗材更换和其它提醒信息

### BONECO APP适用于IOS系统

在苹果App Store中搜索“BONECO”或扫描下面的二维码。



### BONECO APP适用于安卓系统

1. 下载百度手机助手
2. 在百度手机助手中搜索下载“BONECO”或扫描下面的二维码。





## 连接到BONECO APP

### 准备工作

确保智能手机上已打开蓝牙。连接时，请确保智能手机与BONECO设备位于同一房间。

成功连接后，您可以使用智能手机从同一房间甚至是相邻房间控制BONECO 设备。但是，智能手机和BONECO 设备之间的最大距离取决于具体的结构条件。

### 连接

1. 确保你的智能手机上有蓝牙功能。
2. 打开BONECO APP 。
3. 按照应用中的说明进行操作。

## LED指示灯的含义

### 白色、蓝色、绿色指示灯亮起

在正常操作中，LED灯光呈现的颜色，代表着当前的运行模式，环形灯光数量表示工作档位。



### 蓝色和白色LED指示灯闪烁

当LED指示灯闪烁，表示当前湿度已经超过设定湿度；机器处于待机模式。当湿度低于设定值时，机器会恢复运行。



### 环形LED灯闪烁

6个环形蓝色LED灯闪烁时，BONECO设备已经准备好通过蓝牙连接智能手机了。



### 红色LED灯闪烁

红色LED灯闪烁表示水箱没有水了，请加入新鲜的、冷的自来水。





## 清洁说明

### 关于清洁

日常维护与清洁非常有必要，以确保机器卫生、良好地运行。

建议的清洁与维护间隔时间根据空气与水的质量、运行时间会有所变化。

 清洁BONECO设备前必须关机拔掉插头断电。否则会有电击及致命伤害！

 如果用洗碗机来清洁轮毂和水盆，水温不要超过50° C，否则注塑件会受破坏。

### 清洁间隔时间

间隔	操作
不运行超过三天	清空水盆重新加入新鲜的自来水
每两周	清洁水盆、轮毂、蒸发网 清洁预过滤网
每年	更换A7017离子化银棒 清洁风扇和机壳内侧

## 清洁设备

1. 拿开水箱和机器上罩。



2. 拿走轮毂和AW200蒸发网。



3. 拿走A7017离子化银棒。



4. 转动轮毂两侧盘子，打开。请仔细观察侧面的符号。



5. 从轮毂上卸下AW200蒸发网。



6. 用手清洁水盆和轮毂，或者在洗碗机中清洁，温度不超过50° C。



7. 用手或合适的刷子清洁水箱内部，可以用洗碗用的洗洁精。并用清水冲干净。



8. 用洗碗用的洗洁精和刷子清洁水箱盖。



9. 按相反顺序复位。

## 清洁AW200蒸发网

### 关于蒸发网

AW200蒸发网可以放进洗衣机中用商用清洗液来清洁。

建议先把AW200蒸发网装进洗衣袋再放进洗衣机中，或者单独AW200洗蒸发网避免收集其它织物的纤维。

复位AW200蒸发网到轮毂中时，请注意正确位置：



### 洗衣机中清洗

AW200蒸发网可以放进洗衣机中用商用清洗液来清洁。

 AW200蒸发网清洁的水温不能超过40°C。

 不能在干衣机里烘干AW200蒸发网。



### 手洗

1. 滚动AW200蒸发网完全浸在温水中加一点清洗液。



2. 持续用清水冲洗直至没有泡沫。

3. 复位到轮毂前需要先晾干AW200蒸发网。

## 清洁预过滤网

### 关于预过滤网

预过滤网可以过滤花粉等一些大的颗粒污染物，如果预过滤网已经布满尘土、或者很脏，请及时清洁。

### 清洁预过滤网

1. 按压盖板的四角，解锁松开盖板。

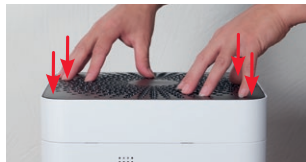

2. 取出预过滤网。



3. 用刷子在流水中清洁预过滤网。



4. 用布擦干预过滤网。



5. 重新放入预过滤网。



6. 用力按盖板，重新卡入锁扣复位。



## 更换耗材

### 更换A7017离子化银棒

A7017离子化银棒用来抑制水中细菌繁殖，即使在关机时也在产生作用。只有接触到水时才发生作用。

每年更换一次A7017离子化银棒，以确保设备的抗菌效果。



用过的离子化银棒跟家庭垃圾一样扔弃。

### 更换AH300过滤网

AH300过滤网无法清洁。

- 过滤网有污垢是正常的，表明其在正常工作
- 每年更换一次过滤网以保持设备的过滤效率
- 用过的过滤网可以扔到常规生活垃圾当中。

### 购买耗材

- 您可以通过以下方式购买耗材：
- 您可以向BONECO经销商购买配件或者联系 [www.boneco.com.cn](http://www.boneco.com.cn)。

## 故障排除

问题	故障原因	措施
空气中有异味	水箱和水槽中的水已经污浊	清空并彻底清洁设备
自动模式下闪烁红色LED灯	水箱缺水	装满水箱
APP不能操作，显示“搜索中” “没有发现设备”	设备被另一部智能手机阻拦	关闭第二部智能手机上的APP
自动模式下LED灯闪烁	湿度已经达到设定值	无需操作
LED指示灯闪烁红色	操作被阻止	在APP中禁用“锁”功能
显示屏变暗	APP中LED灯的亮度降低	增加APP中LED灯的亮度





**BONECO**  
healthy air

[www.boneco.com](http://www.boneco.com)

BONECO is a registered trademark of BONECO AG, Switzerland  
BONECO AG, Espenstrasse 85, 9443 Widnau, Switzerland